

# Câble de raccordement

## V1-W-A2-BK1M-PUR-U-V1-G



- LED incorporée pour la visualisation de l'état de service et de commutation
- Bon pour chaîne d'entraînement et résistant à l'usure
- Adapté aux robots/résistant à la torsion
- Indice de protection IP68 / IP69
- Exempte de substances qui nuisent à l'humidification de la peinture
- Résistant aux microbes et à l'hydrolyse
- Résistance aux UV
- Homologation UL pour les États-Unis et le Canada
- Non halogéné
- La conception spécifique empêche le desserrage et les installations imprécises

Cordon fiche coudée M12 à codage A, LED 4 broches vers prise droite M12 à codage A, 4 broches, câble PUR noir, certifié UL, adapté aux chaînes de halage, résistant à la torsion



### Dimensions

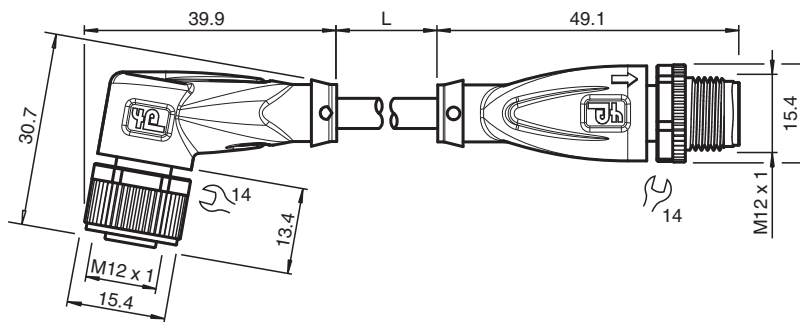

### Données techniques

#### Caractéristiques générales

|                                   |   |
|-----------------------------------|---|
| Connecteur 1                      |   |
| Raccordement                      | Connecteur femelle                              |
| Forme constructive                | M12   |
| Style                             | coudé   |
| Verrouillage                      | connexion à vis                                 |
| nombre de pôles                   | 4   |
| Codage                            | Codé A  |
| Connecteur 2                      |   |
| Raccordement                      | Connecteur mâle                                 |
| Forme constructive                | M12   |
| Style                             | droit   |
| Verrouillage                      | connexion à vis                                 |
| nombre de pôles                   | 4   |
| Codage                            | Codé A  |
| Eléments de visualisation/réglage |   |
| LED verte                         | indication de fonctionnement                    |
| LED jaune                         | visualisation de l'état de commutation broche 4 |

Date de publication: 2023-07-13 Date d'édition: 2023-07-13 : 240780-100001\_fra.pdf

Reportez-vous aux « Remarques générales sur les informations produit de Pepperl+Fuchs ».

Groupe Pepperl+Fuchs  
www.pepperl-fuchs.com

États-Unis : +1 330 486 0001  
fa-info@us.pepperl-fuchs.com

Allemagne : +49 621 776 1111  
fa-info@de.pepperl-fuchs.com

Singapour : +65 6779 9091  
fa-info@sg.pepperl-fuchs.com

PEPPERL+FUCHS

## Données techniques

| Caractéristiques électriques         |                |   |
|--------------------------------------|----------------|---|
| Tension d'emploi                     | U <sub>B</sub> | max. 24 V CC -20 % / +25 %  |
| Courant d'emploi                     | I <sub>B</sub> | max. 4 A  |
| Conformité                           |                |   |
| Degré de protection                  |                | EN 60529  |
| connecteurs multibroches             |                | connecteur M12 x 1 : IEC 61076-2-101                                    |
| inflammabilité                       |                | UL 1581 ; DIN EN 60332-2-2  |
| Sans halogène                        |                | IEC 60754-1   |
| Agréments et certificats             |                |   |
| Agrément UL                          |                | AWM STYLE 20549 AWM I/II A/B 80°C 300V FT2 (câble)                      |
| numéro de fichier UL                 |                | E231213   |
| Conditions environnementales         |                |   |
| Température ambiante                 |                |   |
| Connecteur                           |                | -40 ... 90 °C (-40 ... 194 °F)  |
| Câble, fixe                          |                | -40 ... 80 °C (-40 ... 176 °F)  |
| Câble, flexible                      |                | -20 ... 80 °C (-4 ... 176 °F)   |
| Degré de pollution                   |                | 3   |
| Caractéristiques mécaniques          |                |   |
| Connecteur                           |                |   |
| Couple de serrage                    |                | 0,6 Nm  |
| Protection contre le desserrage      |                | disponible  |
| Installation avec outil              |                | moletage droit et écrou hexagonal SW = 14 mm                            |
| Cycles d'insertion-extraction        |                | min. 100  |
| Degré de protection                  |                | IP68 / IP69   |
| Câble                                |                | selon la norme CEI/EN 60228 (DIN VDE 0295) classe 6                     |
| Diamètre d'enveloppe                 |                | 4,3 mm  |
| rayon de courbure                    |                | > 10 x diamètre de la ligne, mobile<br>> 5 x diamètre de la ligne, fixe |
| Force de dénudage des gaines         |                | max. 80 N / 300 mm  |
| Couleur de la gaine                  |                | noire (similaire à RAL 9005)  |
| Nombre de composants                 |                | 4   |
| Section des fils                     |                | 0,34 mm <sup>2</sup>  |
| Couleur des noyaux                   |                | Noyau 1: marron<br>Noyau 2: blanche<br>Noyau 3: bleu<br>Noyau 4: noir   |
| Construction du noyau                |                | 42 x 0,1 mm Ø   |
| Longueur                             | L              | 1 m   |
| Code de câble                        |                | Li 9Y 11Y 4 x 0,34  |
| Compatibilité de la chaîne de halage |                |   |
| Cycles de la chaîne de halage        |                | min. 5000000  |
| vitesse de mouvements                |                | max. 3,3 m/s  |
| Distance transversale                |                | max. 5 m  |
| accélération                         |                | max. 5 m/s <sup>2</sup>   |
| Cycles de torsion                    |                | min. 1000000  |
| Contrainte de torsion                |                | ± 180 °/m   |
| Matériau                             |                |   |
| Sans PWIS                            |                | oui   |
| Sans halogène                        |                | oui   |
| Connecteur                           |                |   |
| Connexion à vis                      |                | Zinc moulé sous pression, nickelé                                       |
| Poignée                              |                | TPU, transparent/noir   |
| joint d'étanchéité                   |                | FKM   |
| surface de contact                   |                | plaqué or (Au)  |

Date de publication: 2023-07-13 Date d'édition: 2023-07-13 : 240780-100001\_fra.pdf

Reportez-vous aux « Remarques générales sur les informations produit de Pepperl+Fuchs ».

Groupe Pepperl+Fuchs  
www.pepperl-fuchs.comÉtats-Unis : +1 330 486 0001  
fa-info@us.pepperl-fuchs.comAllemagne : +49 621 776 1111  
fa-info@de.pepperl-fuchs.comSingapour : +65 6779 9091  
fa-info@sg.pepperl-fuchs.com

**PEPPERL+FUCHS**





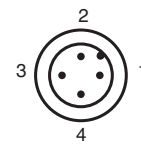
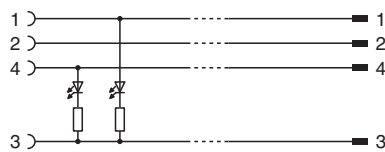
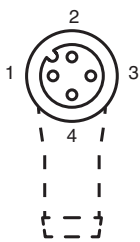

## Données techniques

|   |                         |
|---|-------------------------|
| inflammabilité                              | V-2                     |
| <b>Câble</b>                                |                         |
| enveloppe                                   | PUR à base de polyether |
| isolation de fil                            | PP                      |
| Résistance aux UV                           | oui                     |
| Résistance aux produits chimiques           | bien                    |
| Résistance aux huiles                       | oui                     |
| Résistance au lubrifiant de refroidissement | oui                     |
| Résistance microbienne                      | oui                     |
| Résistance à l'hydrolyse                    | oui                     |
| inflammabilité                              | FT2                     |

## Connexion



## Accessoires

|   |                              |  |
|---|------------------------------|--|
|  | <b>MH V1-SCREWDRIVER</b>     | Tournevis dynamométrique (0,6 Nm)                              |
|  | <b>MH V1-BIT M12</b>         | Capuchon enfichable M12  |
|  | <b>V1/V3-LABELHOLDER</b>     | Porte-étiquette  |
|  | <b>V1/V3-LABEL</b>           | Étiquette de marquage  |
|  | <b>MH V1-Holder</b>          | Support universel modulaire pour connecteurs M12               |
|  | <b>V1-CLIP</b>               | protection de déverrouillage pour connecteur M12               |
|  | <b>V1-MARKING-RING-COLOR</b> | Anneaux de marquage pour connecteurs M12, différentes couleurs |