

Conector hembra

V3-WM-BK10M-PVC-U



- Grado de protección IP68
- Homologación UL para EE. UU. y Canadá
- El diseño específico protege contra el aflojamiento y la instalación imprecisa

Juego de cables hembra con una terminación M8 en ángulo con codificación A, 3 pines, cable PVC negro, homologación UL



Dimensiones

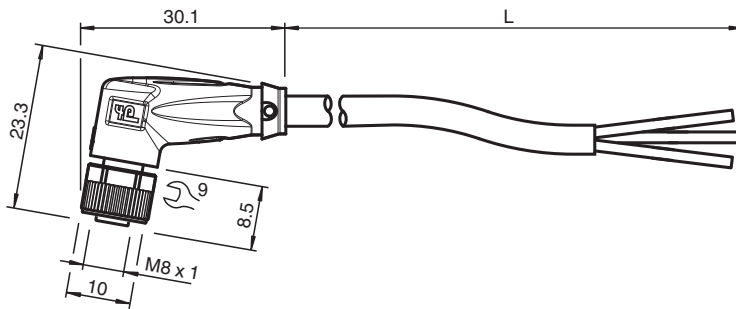

Datos técnicos

Datos generales

| | |
|--------------|-------------------------|
| Conector 1 | |
| Conexión | Conector hembra |
| Tipo | M8 |
| Estilo | angulado |
| Bloqueo | conexión de tornillo |
| Nº de polos | 3 |
| Codificación | Código A |
| Conector 2 | |
| Conexión | Terminal de línea libre |

Datos eléctricos

| | | |
|----------------------|-------|------------------------|
| Tensión de trabajo | U_B | máx. 48 V AC / 60 V CC |
| Corriente de trabajo | I_B | máx. 3 A |

Conformidad

| | |
|---------------------|--|
| Grado de protección | EN 60529 |
| Conector | conector enchufable M8x1 : IEC 61076-2-104 |
| Combustibilidad | UL 1581 , IEC 60332-1-2 |

Autorizaciones y Certificados

| | |
|-----------------|---|
| Autorización UL | AWM STYLE 2095 AWM I/II A/B 80°C 300V FT1 (cable) |
| Número UL File | E231213 |

Condiciones ambientales

Fecha de publicación: 2023-09-04 Fecha de edición: 2023-09-04 : 240800-0006_spa.pdf

Consulte "Notas generales sobre la información de los productos de Pepperl+Fuchs".

Pepperl+Fuchs Group
www.pepperl-fuchs.com

EE. UU.: +1 330 486 0001
fa-info@us.pepperl-fuchs.com

Alemania: +49 621 776 1111
fa-info@de.pepperl-fuchs.com

Singapur: +65 6779 9091
fa-info@sg.pepperl-fuchs.com

PF PEPPERL+FUCHS

Datos técnicos

| | | |
|--|---|--|
| Temperatura ambiente | | |
| Clavija | | -40 ... 90 °C (-40 ... 194 °F) |
| Cable fijo | | -25 ... 80 °C (-13 ... 176 °F) |
| Cable flexible | | -5 ... 80 °C (23 ... 176 °F) |
| Grado de ensuciamiento | | 3 |
| Datos mecánicos | | |
| Clavija | | |
| Par de apriete | | 0,4 Nm |
| Protección contra aflojamiento | | existente |
| Instalación de la herramienta | | moleteado recto y tuerca hexagonal SW = 9 mm |
| Ciclos de contacto | | min. 100 |
| Grado de protección | | IP68 |
| Cable | | |
| conforme a la norma IEC/EN 60228 (DIN VDE 0295), clase 5 | | |
| Diámetro del revestimiento | | 4,3 mm |
| Radio de flexión | | > 15 x diámetro de cable, móvil > 5 x diámetro de cable, tendido fijo |
| Fuerza de pelado de la funda | | max. 50 N / 300 mm |
| Color de cubierta | | negro (similar a RAL 9005) |
| Número de núcleos | | 3 |
| Sección transversal | | 0,34 mm ² |
| Color de núcleos | | Núcleo 1: marrón Núcleo 3: azul Núcleo 4: negro |
| Construcción del núcleo | | 19 x 0,15 mm Ø |
| Longitud | L | 10 m |
| Código de cable | | Li YY 3 x 0,34 |
| Material | | |
| Clavija | | |
| Conexión de tornillo | | Fundición de cinc, niquelado |
| Pinza | | TPU, negro |
| Junta | | FKM |
| Superficie de contacto | | chapado en oro (Au) |
| Combustibilidad | | V-2 |
| Cable | | |
| Revestimiento | | PVC |
| Aislamiento del hilo | | PVC |
| Combustibilidad | | FT1 |

Conexión

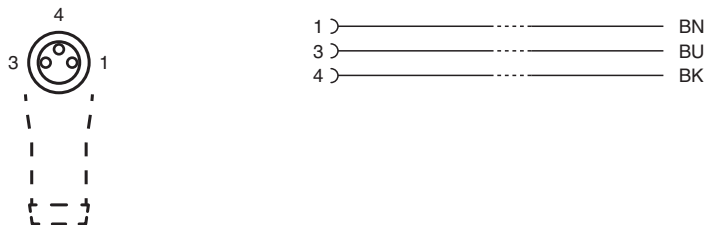





Accesorios

| | | |
|---|--------------------------|---|
|  | MH V3-SCREWDRIVER | Destornillador de par de apriete (0,4 Nm) |
|---|--------------------------|---|

Fecha de publicación: 2023-09-04 Fecha de edición: 2023-09-04 : 240800-0006_spa.pdf

Accesorios

| | | |
|---|--------------------------|--|
|  | MH V3-BIT M8 | Cubierta enchufable para M8 |
|  | V1/V3-LABELHOLDER | Soporte para etiquetas |
|  | V1/V3-LABEL | Placa de identificación |
|  | MH V3-Holder | Soporte universal modular para conectores M8 |