

Conector hembra

V31-WM-15M-PVC

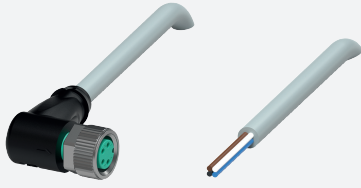

- Grado de protección IP68
- El diseño específico protege contra el aflojamiento y la instalación imprecisa

Juego de cables hembra con una terminación M8 en ángulo con codificación A, 4 pines, cable PVC gris



Dimensiones

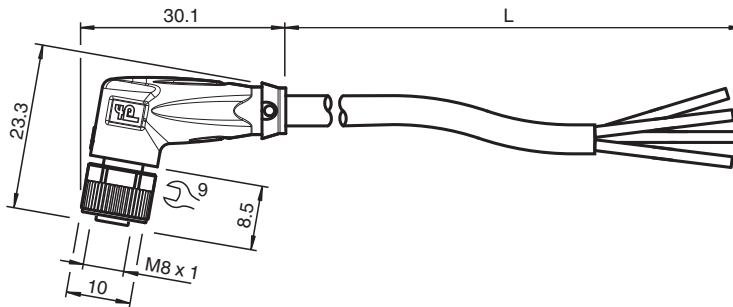

Datos técnicos

Datos generales

| | |
|--------------|-------------------------|
| Conector 1 | |
| Conexión | Conector hembra |
| Tipo | M8 |
| Estilo | angulado |
| Bloqueo | conexión de tornillo |
| Nº de polos | 4 |
| Codificación | Código A |
| Conector 2 | |
| Conexión | Terminal de línea libre |

Datos eléctricos

| | | |
|----------------------|-------|-----------------|
| Tensión de trabajo | U_B | máx. 30 V CA/CC |
| Corriente de trabajo | I_B | máx. 3 A |

Conformidad

| | |
|---------------------|--|
| Grado de protección | EN 60529 |
| Conector | conector enchufable M8x1 : IEC 61076-2-104 |

Condiciones ambientales

| | |
|------------------------|--------------------------------|
| Temperatura ambiente | |
| Clavija | -40 ... 90 °C (-40 ... 194 °F) |
| Cable fijo | -40 ... 70 °C (-40 ... 158 °F) |
| Cable flexible | -5 ... 70 °C (23 ... 158 °F) |
| Grado de ensuciamiento | 3 |

Fecha de publicación: 2023-09-05 Fecha de edición: 2023-09-05 : 240800-100001_spa.pdf

Consulte "Notas generales sobre la información de los productos de Pepperl+Fuchs".

Pepperl+Fuchs Group
www.pepperl-fuchs.com

EE. UU.: +1 330 486 0001
fa-info@us.pepperl-fuchs.com

Alemania: +49 621 776 1111
fa-info@de.pepperl-fuchs.com

Singapur: +65 6779 9091
fa-info@sg.pepperl-fuchs.com

PF PEPPERL+FUCHS

Datos técnicos

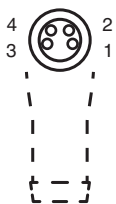

| Datos mecánicos | | |
|--|---|---|
| Clavija | | |
| Par de apriete | | 0,4 Nm |
| Protección contra aflojamiento | | existente |
| Instalación de la herramienta | | moleteado recto y tuerca hexagonal SW = 9 mm |
| Ciclos de contacto | | min. 100 |
| Grado de protección | | IP68 |
| Cable | | |
| conforme a la norma IEC/EN 60228 (DIN VDE 0295), clase 5 | | |
| Diámetro del revestimiento | | 4,3 mm |
| Radio de flexión | | > 15 x diámetro de cable, móvil > 10 x diámetro de cable, fijo |
| Fuerza de pelado de la funda | | max. 80 N / 300 mm |
| Color de cubierta | | gris (similar a RAL 7001) |
| Número de núcleos | | 4 |
| Sección transversal | | 0,25 mm ² |
| Color de núcleos | | Núcleo 1: marrón Núcleo 2: blanca Núcleo 3: azul Núcleo 4: negro |
| Construcción del núcleo | | 14 x 0,15 mm Ø |
| Longitud | L | 15 m |
| Código de cable | | Li YY 4 x 0,25 |
| Material | | |
| Clavija | | |
| Conexión de tornillo | | Fundición de cinc, niquelado |
| Pinza | | TPU, negro |
| Junta | | FKM |
| Superficie de contacto | | chapado en oro (Au) |
| Combustibilidad | | V-2 |
| Cable | | |
| Revestimiento | | PVC |
| Aislamiento del hilo | | PVC |
| Combustibilidad | | antiinflamable |

Conexión





- 1) BN
- 2) WH
- 3) BU
- 4) BK

Accesorios

| | | |
|---|--------------------------|---|
|  | MH V3-SCREWDRIVER | Destornillador de par de apriete (0,4 Nm) |
|  | MH V3-BIT M8 | Cubierta enchufable para M8 |
|  | V1/V3-LABELHOLDER | Soporte para etiquetas |

Fecha de publicación: 2023-09-05 Fecha de edición: 2023-09-05 : 240800-100001_spa.pdf

Accesorios

| | | |
|---|----------------------------|---|
|  | <p>V1/V3-LABEL</p> | <p>Placa de identificación</p> |
|  | <p>MH V3-Holder</p> | <p>Soporte universal modular para conectores M8</p> |

Fecha de publicación: 2023-09-05 Fecha de edición: 2023-09-05 : 240800-100001_spa.pdf

Consulte "Notas generales sobre la información de los productos de Pepperl+Fuchs".

Pepperl+Fuchs Group
www.pepperl-fuchs.com

EE. UU.: +1 330 486 0001
fa-info@us.pepperl-fuchs.com

Alemania: +49 621 776 1111
fa-info@de.pepperl-fuchs.com

Singapur: +65 6779 9091
fa-info@sg.pepperl-fuchs.com