

Commande d'électrovanne

KFD0-SD2-Ex2.1045

- Barrière isolée à 2 voies
- Alimentation 24 VCC (alimentation par la boucle)
- Limitation de courant à 45 mA sous 10 VCC
- Jusqu'à SIL 3 selon IEC/EN 61508



Fonction

Cette barrière isolée est utilisée pour des applications de sécurité intrinsèque. Elle permet l'alimentation d'électrovannes, de LED et d'alarmes sonores situées en zone à risque d'explosion. Elle est alimentée par boucle ; ainsi, l'énergie disponible à la sortie est reçue depuis le signal d'entrée. Le signal de sortie a une caractéristique résistive. Par conséquent, la tension et le courant de sortie dépendent de la charge et de la tension d'entrée. À pleine charge, 10 V à 45 mA sont disponibles pour les zones à risque d'explosion.

Connexion

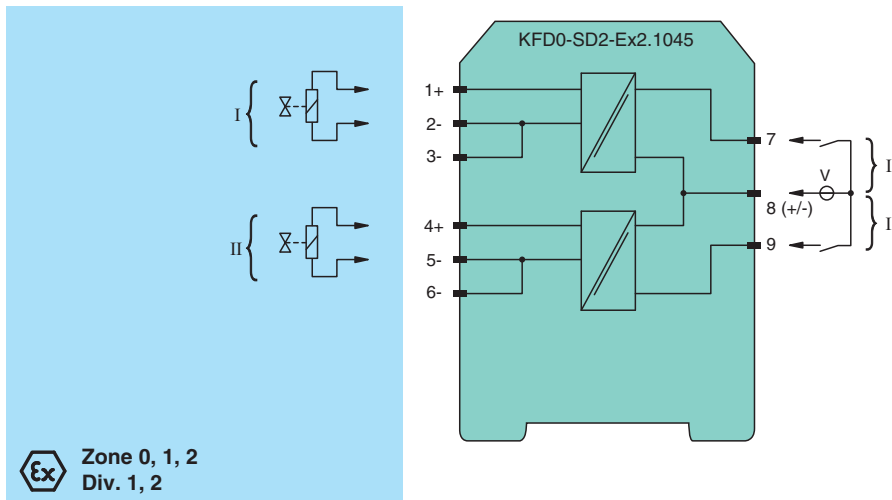

Ex Zone 0, 1, 2
Div. 1, 2

Données techniques

Caractéristiques générales

Type de signal : Sortie digitale

Valeurs caractéristiques pour la sécurité fonctionnelle

Niveau d'intégrité de sécurité (SIL) : SIL 3

Alimentation

Tension assignée : U_r 20 ... 35 V CC , alimentation en boucle

Dissipation thermique : < 1,05 W (≤ 30 V) par voie

Entrée

Côté connexion : côté commande

Raccordement : Bornes 7, 8 ; 8, 9

Tension assignée : U_r 20 ... 35 V CC

Date de publication: 2023-04-18 Date d'édition: 2023-04-18 : 242032_fra.pdf

Reportez-vous aux « Remarques générales sur les informations produit de Pepperl+Fuchs ».

Groupe Pepperl+Fuchs
www.pepperl-fuchs.com

États-Unis : +1 330 486 0002
pa-info@us.pepperl-fuchs.com

Allemagne : +49 621 776 2222
pa-info@de.pepperl-fuchs.com

Singapour : +65 6779 9091
pa-info@sg.pepperl-fuchs.com

PF PEPPERL+FUCHS

Données techniques

Courant		72 mA avec une tension d'entrée de 20 V, charge = 220 Ω 50 mA avec une tension d'entrée de 35 V, charge = 220 Ω
courant de démarrage		≤ 200 mA after 100 μs
Sortie		
Côté connexion		côté terrain
Raccordement		bornes 1+, 2-; 4+, 5-
Résistance interne	R _i	max. 282 Ω
Courant	I _e	≤ 45 mA
Tension	U _e	≥ 10 V
Tension à vide	U _s	min. 22,7 V
Courant de sortie		45 mA
Signal de sortie		Ces valeurs sont valables pour la tension assignée d'emploi de 20 ... 35 V C.C.
Retard à l'appel/à la retombée		fonctionnement simple : 1,7 ms/50 μs;
Indicateurs/réglages		
Éléments d'affichage		LED
Étiquetage		zone pour l'étiquetage en face avant
Conformité aux directives		
Compatibilité électromagnétique		
Directive CEM selon 2014/30/EU		EN 61326-1:2013 (sites industriels)
Conformité		
Compatibilité électromagnétique		
Degré de protection		NE 21:2006
Protection contre la décharge		IEC 60529:2001
Protection contre la décharge		UL 61010-1:2004
Conditions environnementales		
Température ambiante		-20 ... 60 °C (-4 ... 140 °F)
Caractéristiques mécaniques		
Degré de protection		IP20
Raccordement		Bornes à vis
Masse		env. 100 g
Dimensions		20 x 107 x 115 mm (l. x H. x P.) , type de boîtier B1
Fixation		sur un rail DIN de montage de 35 mm selon EN 60715:2001
Données d'application relatives aux zones à risque d'explosion		
Certificats d'examen UE de type		BASEEFA 06 ATEX 0252
Marquage		⊕ II (1)G [Ex ia Ga] IIC ⊕ II (1)D [Ex ia Da] IIIC ⊕ I (M1) [Ex ia Ma] I
Tension	U _o	25,2 V
Courant	I _o	93 mA
Puissance	P _o	590 mW
Entrée		
Tension de sécurité maximale	U _m	250 V (Attention! La tension assignée peut être plus faible.)
Certificat		TÜV 99 ATEX 1499 X
Marquage		⊕ II 3G Ex nA II T4
Séparation galvanique		
Entrée/Sortie		isolation électrique sécurisée IEC/EN 60079-11, valeur de tension de crête 375 V
Conformité aux directives		
Directive 2014/34/UE		EN CEI 60079-0:2018+AC:2020 , EN 60079-11:2012 , EN 60079-15:2010
Certifications internationales		
Agrément FM		
Control Drawing		116-0309
Agrément UL		
Control Drawing		116-0316 (cULus)
Homologation IECEx		

Date de publication: 2023-04-18 Date d'édition: 2023-04-18 : 242032_fra.pdf

Reportez-vous aux « Remarques générales sur les informations produit de Pepperl+Fuchs ».

Groupe Pepperl+Fuchs
www.pepperl-fuchs.comÉtats-Unis : +1 330 486 0002
pa-info@us.pepperl-fuchs.comAllemagne : +49 621 776 2222
pa-info@de.pepperl-fuchs.comSingapour : +65 6779 9091
pa-info@sg.pepperl-fuchs.com

PEPPERL+FUCHS

Données techniques

Certificat IECEX	IECEX BAS 06.0058 IECEX CML 19.0093X
Marquage IECEX	[Ex ia Ga] IIC , [Ex ia Da] IIIC , [Ex ia Ma] I Ex ec IIC T4 Gc
Informations générales	
Informations complémentaires	Respectez les certificats, déclarations de conformité, manuels d'instructions et manuels, le cas échéant. Pour plus d'informations, consultez le site www.pepperl-fuchs.com .

Assemblage

Face avant

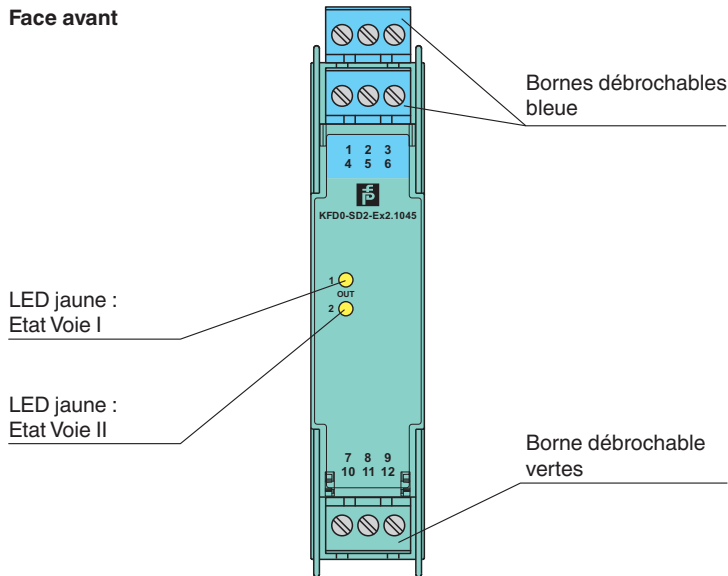

Bornes débrochables bleue

LED jaune :
Etat Voie I



LED jaune :
Etat Voie II

Borne débrochable vertes

Éléments du système adaptés

	K-DUCT-BU	Rail profilé, peigne de câblage bleu côté terrain
---	------------------	---

Accessoires

	KF-ST-5GN	Bornier pour modules KF, bornier à vis 3 broches, vert
	KF-ST-5BU	Bornier pour modules KF, bornier à vis 3 broches, bleu
	KF-CP	Pions de codage rouges, conditionnement par emballage : 20 x 6

Courbe caractéristique

Caractéristique de la sortie

Schéma de principe (sortie)

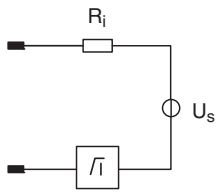

Caractéristique de la sortie

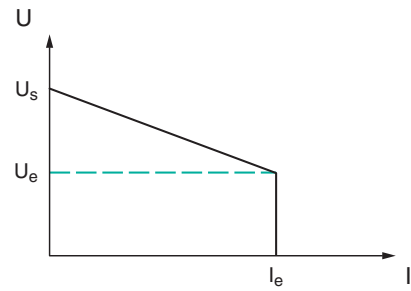

Date de publication: 2023-04-18 Date d'édition: 2023-04-18 : 242032_fra.pdf

Reportez-vous aux « Remarques générales sur les informations produit de Pepperl+Fuchs ».

Groupe Pepperl+Fuchs
www.pepperl-fuchs.com

États-Unis : +1 330 486 0002
pa-info@us.pepperl-fuchs.com

Allemagne : +49 621 776 2222
pa-info@de.pepperl-fuchs.com

Singapour : +65 6779 9091
pa-info@sg.pepperl-fuchs.com