

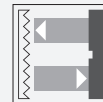

Sensor óptico de barrera por reflexión MLV41-6/25/82a/95/103



- Robusta carcasa de serie fabricada en metal anticorrosivo
- Frecuencia de conexión muy alta
- Pantalla clara y funcional para los modos operativos
- Resistencia al ruido: funcionamiento fiable en todas las condiciones
- Carcasa de aluminio con revestimiento Delta-Seal de primera calidad

Sensor óptico de barrera por reflexión resistente, diseño de carcasa compacta, rango de detección de 9,5 m, luz roja, modo claro, salida PNP, salida de señal débil, conector M8



Función

El diseño exclusivo y extremadamente popular de la serie MLV41 permite un montaje adecuado en espacios reducidos y ofrece todas las funciones que, por lo general, solo se encuentran en sensores fotoeléctricos de mayor tamaño. La serie MLV41 incluye diversas funciones. Por ejemplo, indicadores LED de estado de alta visibilidad en la parte delantera y trasera, resistencia a la luz ambiental, protección contra interferencias y etapas de salida de aplicación universal que permiten realizar todas las lógicas y polaridades de conmutación posibles. La mayor resistencia a la luz ambiental garantiza un funcionamiento fiable incluso cuando se utilizan lámparas modernas de bajo consumo con balastos electrónicos. Lo mismo ocurre cuando hay varios dispositivos presentes, es decir, el uso de varios sensores en el mismo lugar no ocasiona ningún problema.

Dimensiones

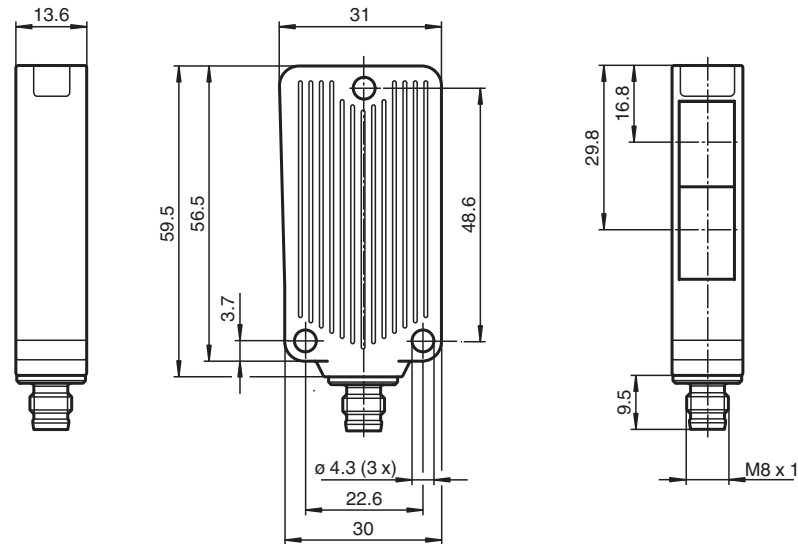

Datos técnicos

Datos generales

Distancia útil operativa	0 ... 9,5 m
Distancia del reflector	lámina reflectora 0,05 ... 3 m retroreflector 0,01 ... 9,5 m
Distancia útil límite	12 m
Objeto de referencia	OFR-22800/76 , Reflector H85-2
Emisor de luz	LED
Tipo de luz	Luz alterna, roja , 625 nm
Polifiltro	no
Desviación del ángulo	máx. $\pm 1,5^\circ$
Diámetro del haz de luz	aprox. 300 mm en rango de detección 8,5 m
Ángulo de apertura	$1,5^\circ$
Salida de luz	frontal
Límite de luz extraña	20000 Lux
Datos característicos de seguridad funcional	
MTTF _d	940 a
Duración de servicio (T _M)	20 a
Factor de cobertura de diagnóstico (DC)	0 %
Elementos de indicación y manejo	
Indicación de trabajo	LED verde, iluminado estático Power on , Indicación de baja tensión: LED verde intermitente (aprox. 0,8 Hz) , cortocircuito : LED verde intermitente (aprox.. 4 Hz)
Indicación de la función	LED amarillo, se ilumina con haz de luz libre, parpadea por debajo de la reserva de función

Fecha de publicación: 2023-03-28 Fecha de edición: 2023-03-28 : 244370_spa.pdf

Datos técnicos

Elementos de mando		ninguno
Datos eléctricos		
Tensión de trabajo	U_B	10 ... 30 V CC
Rizado		máx. 10 %
Corriente en vacío	I_0	máx. 30 mA
Salida		
Salida de alarma de estabilidad		1 salida de función de reserva PNP (alarma), prot. ctra. cortocircuito, prot. ctra. inversión de polaridad, colector abierto
Señal de salida		1 salida PNP, prot. ctra. cortocircuito, prot. ctra. inversión de polaridad, colector abierto
Tensión de conmutación		máx. 30 V CC
Corriente de conmutación		máx. 100 mA
Caída de tensión	U_d	$\leq 2,5$ V CC
Frecuencia de conmutación	f	1000 Hz
Tiempo de respuesta		0,5 ms
Conformidad		
Norma del producto		EN 60947-5-2
Autorizaciones y Certificados		
Autorización UL		cULus Listed 57M3 (sólo en conexión con alimentación de tensión UL Clase 2; Type 1 enclosure)
Autorización CCC		Los productos cuya tensión de trabajo máx. ≤ 36 V no llevan el marcado CCC, ya que no requieren aprobación.
Condiciones ambientales		
Temperatura ambiente		-40 ... 60 °C (-40 ... 140 °F)
Temperatura de almacenaje		-40 ... 75 °C (-40 ... 167 °F)
Datos mecánicos		
Anchura de la carcasa		31 mm
Altura de la carcasa		56,5 mm
Profundidad de la carcasa		13,6 mm
Grado de protección		IP67
Conexión		Conector macho M8 x 1, 4 polos
Material		
Carcasa		Aluminio , revestimiento Delta-Seal
Salida de luz		Luneta de vidrio
Conectores		metal
Masa		50 g

Asignación de conexión

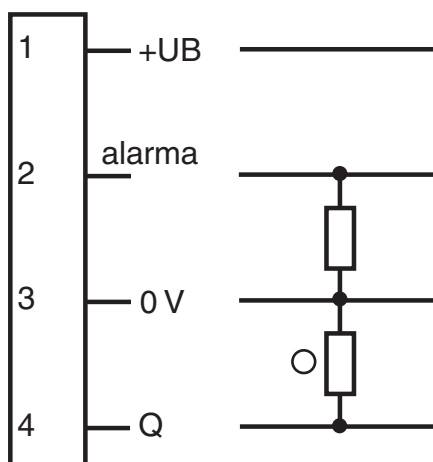

- = conmutación claro
- = conmutación oscuro

Asignación de conexión



Color del conductor según EN 60947-5-2

1	BN
2	WH
3	BU
4	BK

Montaje

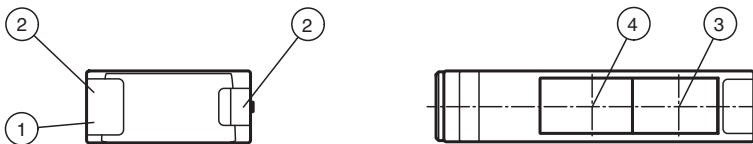

1	Indicación de operación verde	3	Eje óptico emisor
2	Indicación de la función amarillo	4	Eje óptico receptor

Curva de características

Curva de respuesta característica

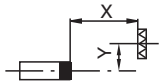
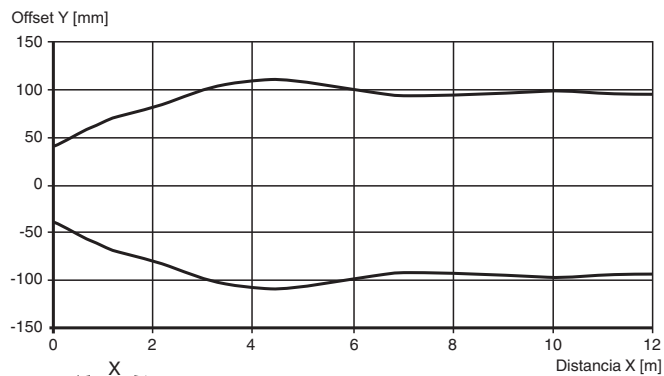

Fecha de publicación: 2023-03-28 Fecha de edición: 2023-03-28 : 244370_spa.pdf

Curva de características

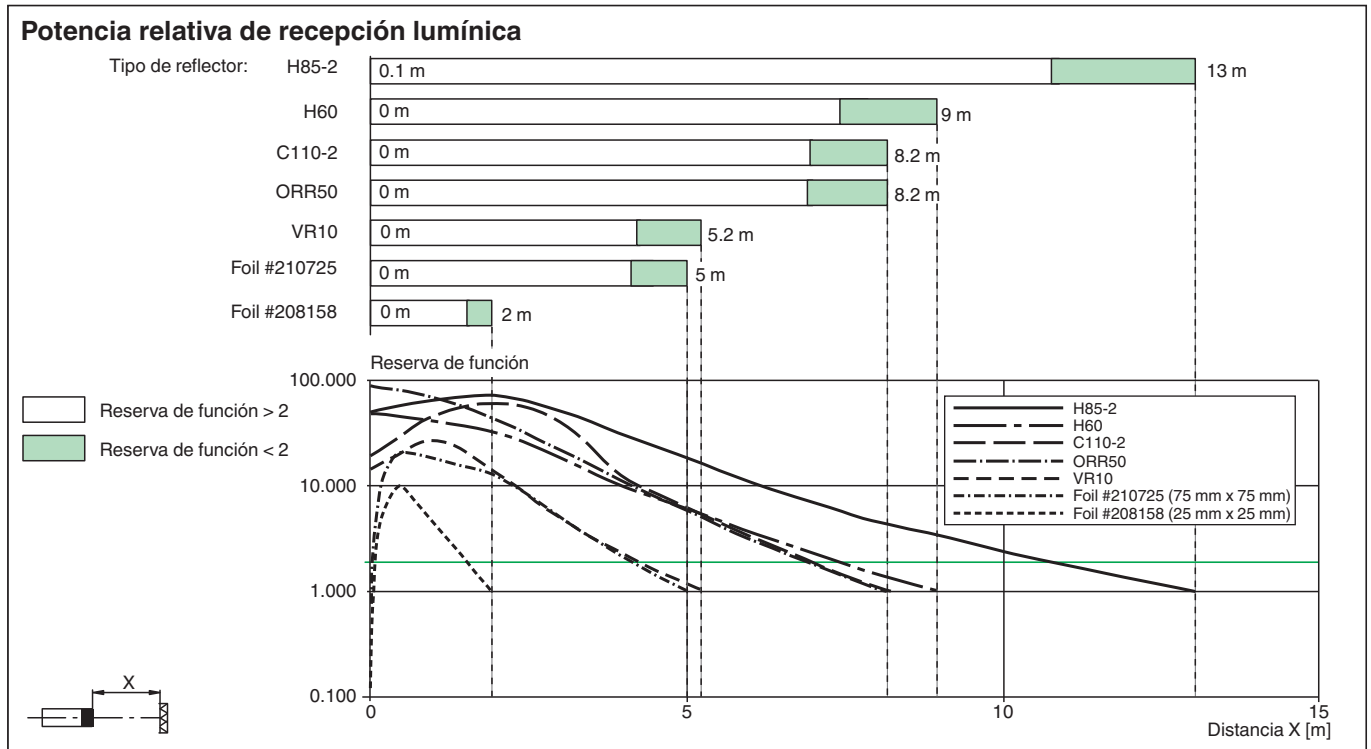

Accesorios

	OMH-09	Abrazadera de montaje para sensores de la serie MLV41, para montaje sobre barra redonda M12,
	OMH-40	Angulo de fijación
	V1-G-2M-PUR	Juego de cables hembra con una terminación M12 recta con codificación A, 4 pines, cable PUR gris
	V1-W-2M-PUR	Juego de cables hembra con una terminación M12 en ángulo con codificación A, 4 pines, cable PUR gris
	REF-H85-2	Reflector, rectangular 84.5 mm x 84.5 mm, taladrado de fijación
	REF-H50	Reflector, rectangular 51 mm x 61 mm, taladrados de fijación, brida de fijación
	REF-VR10	Reflector, rectangular 60 mm x 19 mm, taladrado de fijación
	ORR50G	Reflector, rectangular 50.9 mm x 60.9 mm, Taladros de fijación, pernos de fijación y filtro polarizado
	OFR-100/100	Folio de reflexión 100 mm x 100 mm

Fecha de publicación: 2023-03-28 Fecha de edición: 2023-03-28 : 244370_spa.pdf