



Uniwersalny przetwornik sygnału KFD2-UT2-Ex2

- 2-kanalowa bariera rozdzielająca
- zasilanie 24 V DC (szyna zasilająca)
- wejście termooigniwa, RTD, potencjometru lub napięciowe
- Możliwość używania jako rozdzielacza sygnału (1 wejście i 2 wyjścia)
- wyjście prądowe 0/4 mA ... 20 mA
- rodzaj pracy: dren lub źródło
- Konfiguracja za pomocą oprogramowania PACTware
- wykrywanie usterki przewodu i przerwy czujnika
- Do SIL 2, zgodnie z norma IEC/EN 61508 / IEC/EN 61511



Funkcja

Separator galwaniczny do zastosowań iskrobezpiecznych.
 Urządzenie przekształca sygnał z rezystancyjnego czujnika temperatury, termopary lub potencjometru na proporcjonalny prąd wyjściowy.
 Urządzenie można również skonfigurować jako rozdzielacz sygnału.
 Jako akcesorium dostępny jest odłączany blok zacisków K-CJC-**, który umożliwia wewnętrzną kompensację zimnych końców termopar.
 Usterka jest sygnalizowana przez diody LED zgodnie z NAMUR NE44 oraz oddzielne wyjście zbiorczego komunikatu o błędzie.
 Urządzenie można łatwo skonfigurować przy użyciu oprogramowania konfiguracyjnego PACTware.
 Więcej informacji można znaleźć w instrukcji obsługi oraz na stronie www.pepperl-fuchs.com.

Połączenie

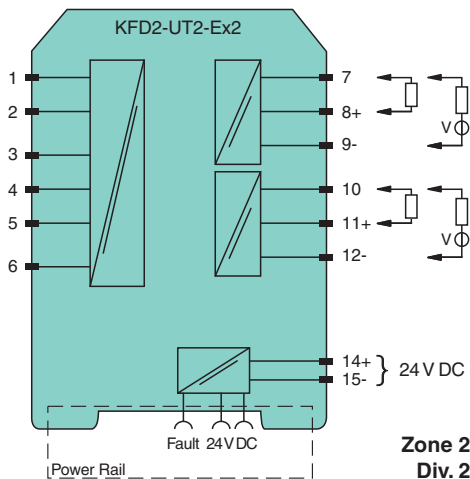
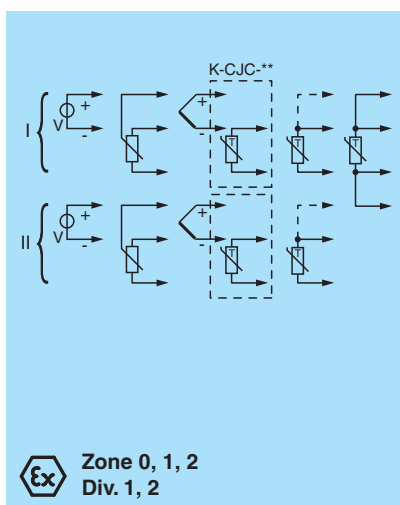

Dane techniczne

Dane ogólne	
typ sygnału	Wejście analogowe
Parametry bezpieczeństwa funkcjonalnego	
Poziom nienaruszalności bezpieczeństwa (Safety Integrity Level, SIL)	SIL 2
Zasilanie	
Przyłącze	zaciski 14+, 15- lub moduł zasilający / szyna zasilająca
Napięcie znamionowe	U_r 20 ... 30 V DC
tętnienie prądu	w granicach tolerancji zasilania
Strata mocy	≤ 1,53 W

Data publikacji: 2023-01-03 Data wydania: 2023-01-03 : 248767_poi.pdf

Patrz „Uwagi ogólne dotyczące informacji o produktach firmy Pepperl+Fuchs”.

Grupa Pepperl+Fuchs
www.pepperl-fuchs.com

USA: +1 330 486 0002
pa-info@us.pepperl-fuchs.com

Niemcy: +49 621 776 2222
pa-info@de.pepperl-fuchs.com

Singapur: +65 6779 9091
pa-info@sg.pepperl-fuchs.com

PEPPERL+FUCHS

Dane techniczne

Pobór mocy	max. 1,53 W
Interfejs	
Interfejs do programowania	gniazdo do programowania
Wejście	
Strona połączeń	strona polowa
Przyłącze	zaciski 1, 2, 3; 4, 5, 6
RTD	typ Pt10, Pt50, Pt100, Pt500, Pt1000 (EN 60751: 1995) typ Pt10GOST, Pt50GOST, Pt100GOST, Pt500GOST, Pt1000GOST (6651-94) typ Cu10, Cu50, Cu100 (P50353-92) typ Ni100 (DIN 43760)
Prąd pomiaru	ok. 200 μ A z RTD
Rodzaje pomiarów	2-, 3-przewodowa technika
Oporność przewodu	max. 50 Ω na każdy przewód
Kontrola obwodu pomiarowego	przerwa, zwarcie w elemencie napędnym
termoogniwa	typ B, E, J, K, N, R, S, T (IEC 584-1: 1995) typ L (DIN 43710: 1985) typ TXK, TXKH, TXA (P8.585-2001)
Kompensacja miejsca zacisku	zewnętrzne i wewnętrzne
Kontrola obwodu pomiarowego	przerwa w elemencie napędnym
Potencjometr	0 ... 20 k Ω (przyłącze 2-przewodowe), 0,8 ... 20 k Ω (przyłącze 3-przewodowe)
Napięcie	wyбір w obszarach -100 ... 100 mV
oporność wejściowa	\geq 1 M Ω (-100 ... 100 mV)
Wyjście	
Strona połączeń	strona sterowania
Przyłącze	wyjście I: zacisk 7: źródło (-), dren (+), zacisk 8: źródło (+), zacisk 9: dren (-) wyjście II: zacisk 10: źródło (-), dren (+), zacisk 11: źródło (+), zacisk 12: dren (-)
Wyjście I, II	wyjście prądowe analogowe
zakres prądu	0 ... 20 mA lub 4 ... 20 mA
Sygnal błędu	zmniejszając 0 lub 2 mA, zwiększając 21,5 mA (wg NAMUR NE43)
źródło	obciążenie 0 ... 550 Ω prąd roboczy \leq 18 V
dren	Napięcie pomiędzy zaciskami 5 ... 30 V. Jeśli dostarczany jest prąd > 16,5 V z jednego źródła, wymagana jest oporność szeregowo $\geq (V - 16,5)/0,0215 \Omega$, gdzie V jest napięciem źródła prądu. Maksymalna wartość oporności wynosi $(V - 5)/0,0215 \Omega$.
właściwości transmisji	
odchylenie	
po kalibracji	Pt100: $\pm (0,06\%$ wartości pomiaru w K + 0,1% zakresu + 0,1 K (przyłącze 4-przewodowe)) termoogniwo: $\pm (0,05\%$ wartości pomiaru w $^{\circ}$ C + 0,1% zakresu + 1 K (1,2 K dla typów R i S)), błąd kompensacji zimnych końców (CJC) $\pm 0,8$ K mV: $\pm (50 \mu$ V + 0,1% zakresu) potencjometr: $\pm (0,05\%$ pełnego zakresu + 0,1% zakresu, (bez błędów powodowanych przez rezystancję przewodów))
Wpływ temperatury otoczenia	Pt100: $\pm (0,0015\%$ mierzonej wartości w K + 0,006% zakresu)/K $\Delta T_{otocz.}^{1)}$ termopara: $\pm (0,02$ K + 0,005% mierzonej wartości w $^{\circ}$ C + 0,006% zakresu)/K $\Delta T_{otocz.}^{1)}$, z uwzględnieniem wpływu kompensacji zimnego końca (CJC) mV: $\pm (0,01\%$ mierzonej wartości + 0,006% zakresu)/K $\Delta T_{otocz.}^{1)}$ potencjometr: $\pm 0,006\%$ zakresu/K $\Delta T_{otocz.}^{1)}$ ¹⁾ ΔT_{amb} - temperatura otoczenia 23 $^{\circ}$ C (296 K)
wpływ napięcia zasilającego	< 0,01% zakresu
Wpływ obciążenia	$\leq 0,001$ % wartości wyjściowe dla 100 Ω
Czas reakcji	najgorszy przypadek (włączona funkcja wykrywania przepalenia i/lub zwarcia czujnika) mV: 1,2 s, termopary z kompensacją zimnych końców: 1,4 s, termopary ze stałą temp. odniesienia: 1,4 s, 3- lub 4-przewodowy RTD: 1,1 s, 2-przewodowy RTD: 920 ms, potencjometr: 3-przewodowy 2,8 s, 2-przewodowy 2,25 s
Izolacja elektryczna	
Wyjście, zasilanie, wejście programowania	izolacja robocza, napięcie znamionowe izolacji 50 V AC Wejście programowania i zasilanie nie są odseparowane galwanicznie. Kabel do programowania (zob. rozdział "Akcesoria i instalacja") ma separację galwaniczną i zapobiega powstawaniu pętli z masą.
Wskazania/ustawienia	
Elementy wskaźnikowe	LED

Dane techniczne

Konfiguracja	za pośrednictwem PACTware	
opis	miejsce do opisu na stronie przedniej	
Zgodność z dyrektywami		
Kompatybilność elektromagnetyczna		
Dyrektywa 2014/30/UE	EN 61326-1:2013 (lokalizacja ośrodków przemysłowych)	
Zgodność		
Kompatybilność elektromagnetyczna	NE 21:2006	
Stopień ochrony	IEC 60529:2001	
zabezpieczenie przed porażeniem elektrycznym	UL 61010-1:2004	
Warunki otoczenia		
Temperatura otoczenia	-20 ... 60 °C (-4 ... 140 °F)	
Specyfikacja mechaniczna		
Stopień ochrony	IP 20	
Przyłącze	zaciski śrubowe	
Masa	ok. 130 g	
Wymiary	20 × 119 × 115 mm (szer. x wys. x gł.), typ obudowy B2	
Montaż	montaż na szynie znormalizowanej 35 mm wg EN 60715:2001	
Dane dotyczące stosowania w strefach zagrożonych wybuchem		
Certyfikat badania typu UE	CESI 04 ATEX 143	
Oznakowanie	Ⓜ II (1)G [Ex ia Ga] IIC Ⓜ II (1)D [Ex ia Da] IIIC Ⓜ I (M1) [Ex ia Ma] I	
Wejście	Ex ia	
Wejścia	zaciski 1, 2, 3, 4, 5, 6 (dla materiałów pasywnych)	
Napięcie U_o	9 V	
Prąd I_o	22 mA	
Moc P_o	50 mW	
wyjścia analogowe, zasilanie, zbiorczy komunikat o błędzie		
Maksymalne napięcie bezpieczne	U_m	250 V (Uwaga! To nie jest napięcie znamionowe).
Interfejs		
Maksymalne napięcie bezpieczne	U_m	250 V (Uwaga! Napięcie znamionowe jest mniejsze), RS 232
Certyfikat	TÜV 02 ATEX 1797 X	
Oznakowanie	Ⓜ II 3G Ex nA II T4	
Izolacja elektryczna		
Wejście/pozostałe obwody	bezpiecznie rozdzielone galwanicznie wg normy IEC/EN 60079-11, wartość szczytowa napięcia 375 V	
Zgodność z dyrektywami		
Dyrektywa 2014/34/UE	EN 60079-0:2012+A11:2013, EN 60079-11:2012, EN 60079-15:2010, EN 50303:2000	
Atesty międzynarodowe		
Atest UL		
Schemat montażowy	116-0410	
Certyfikat CSA		
Schemat montażowy	116-0314 (cCSAus) 116-0347	
Atest IECEx		
Certyfikat IECEx	IECEx TUN 07.0003 IECEx CML 16.0126X	
Oznakowanie IECEx	[Ex ia Ga] IIC [Ex ia Da] IIIC [Ex ia Ma] I Ex nA IIC T4 Gc	
Informacje ogólne		
Informacja uzupełniająca	Należy przestrzegać certyfikatów, deklaracji zgodności, instrukcji obsługi i podręczników, gdzie ma to zastosowanie. W celu uzyskania informacji prosimy wejść na stronę www.pepperl-fuchs.com .	

Data publikacji: 2023-01-03 Data wydania: 2023-01-03 : 248767_poi.pdf

Patrz „Uwagi ogólne dotyczące informacji o produktach firmy Pepperl+Fuchs”.



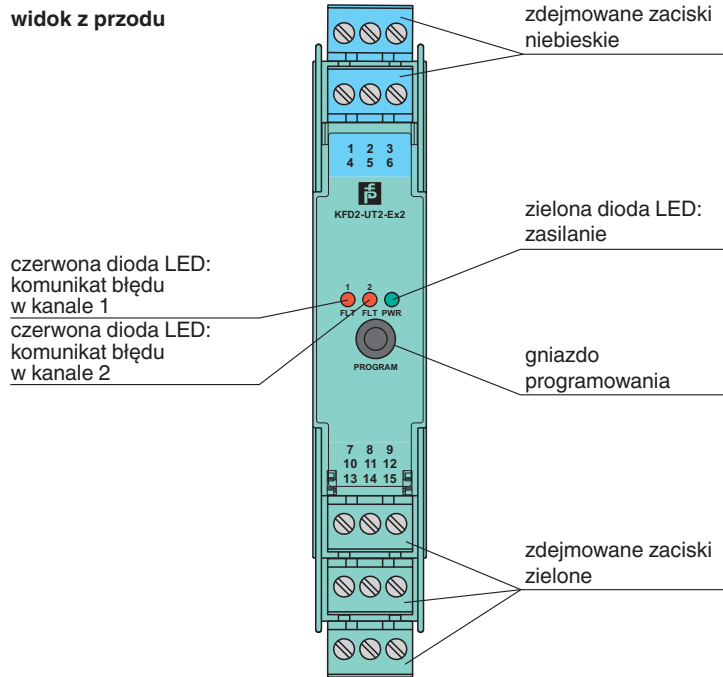

Grupa Pepperl+Fuchs
www.pepperl-fuchs.comUSA: +1 330 486 0002
pa-info@us.pepperl-fuchs.comNiemcy: +49 621 776 2222
pa-info@de.pepperl-fuchs.comSingapur: +65 6779 9091
pa-info@sg.pepperl-fuchs.com
 PEPPERL+FUCHS

Zespół

widok z przodu







Dopasowane elementy systemu

	DTM Interface Technology	Menedżer typu urządzenia (DTM) do technologii interfejsów
	PACTware 5.0	Struktura oprogramowania FDT
	K-ADP-USB	Adapter do programowania ze złączem USB
	KFD2-EB2	Moduł podający
	UPR-03	Uniwersalna szyna zasilania z zatyczkami i pokrywą, 3 przewodniki, długość: 2 m
	UPR-03-M	Uniwersalna szyna zasilania z zatyczkami i pokrywą, 3 przewodniki, długość: 1,6 m
	UPR-03-S	Uniwersalna szyna zasilania z zatyczkami i pokrywą, 3 przewodniki, długość: 0,8 m
	K-DUCT-BU	Szyna profilowa, niebieski grzebień do porządkowania kabli po stronie obiektowej
	K-DUCT-BU-UPR-03	Szyna profilowa z wkładką UPR-03-*, 3 przewody, grzebień do porządkowania kabli, strona połowa niebieska

Akcesoria

	K-250R	Rezystor pomiarowy
---	---------------	--------------------

Akcesoria

	K-500R0%1	Rezystor pomiarowy
	K-CJC-BU	Listwa zaciskowa do kompensacji spiny odniesienia, 3-stykowy zacisk śrubowy, niebieski
	KF-ST-5GN	Blok zacisków do modułów KF, 3-stykowy zacisk śrubowy, zielony
	KF-ST-5BU	Blok zacisków do modułów KF, 3-stykowy zacisk śrubowy, niebieski
	KF-CP	Czerwone styki kodujące, zawartość opakowania: 20 x 6