



Accessorio sicurezza SLCT-M-01-2100



- Deflezione invariante alla rotazione di un fascio di luce di 90° sul piano di incidenza, che lo rende altamente resistente alle vibrazioni
- Deflezione senza traslazione, ovvero senza spostamento laterale del fascio luminoso, con supporto per il montaggio a pavimento OMH-SLCT-200
- Vetro per specchio rivestito in argento
- Vetro per specchio a basso assorbimento luminoso
- Fascio di raggi fino a \varnothing 48 mm sul piano di incidenza

Specchio inclinato per deflezione stabile a 90° con piastra di protezione

Dimensioni

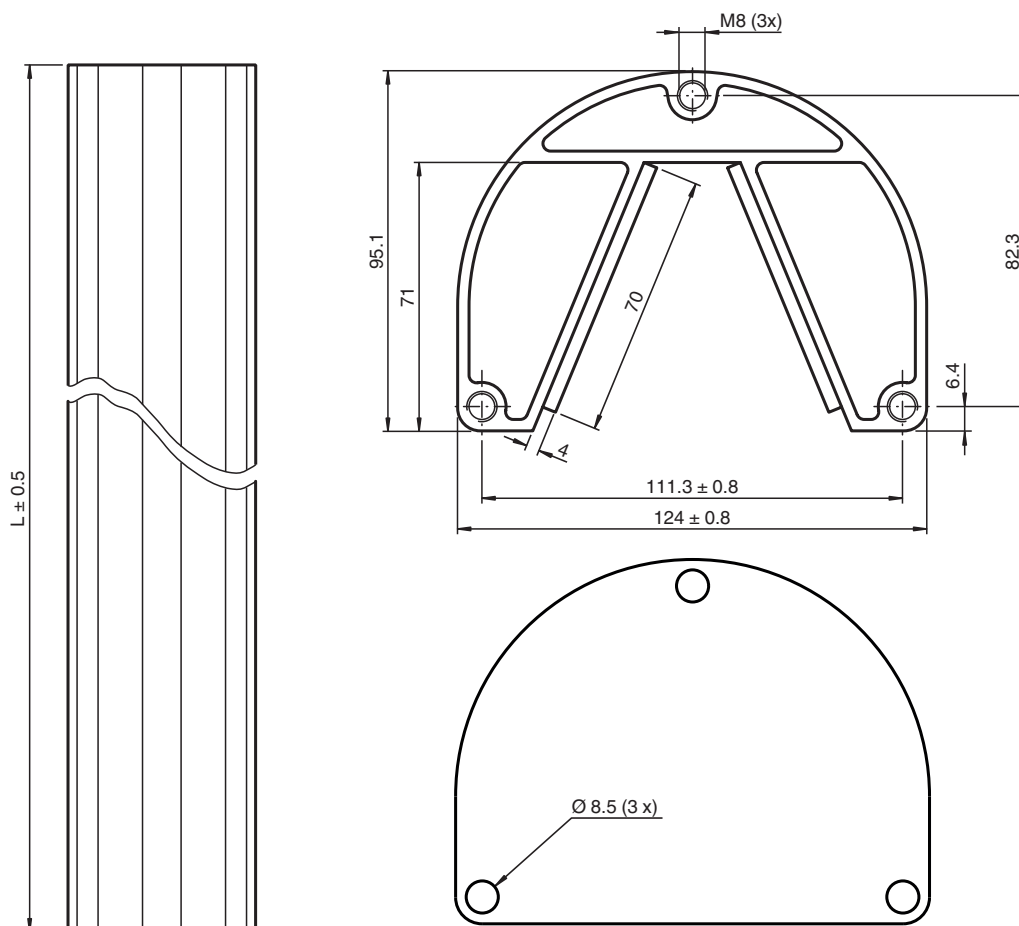

Dati tecnici

Dati generali

Regolazione di angolo	$\pm 5^\circ$ con il prodotto OMH-SLCT-200
Angolo di inclinazione	$\pm 2,5^\circ$ con il prodotto OMH-SLCT-200

Data di edizione: 2020-09-02 Data di stampare: 2020-10-06 : 251604_ita.pdf

Consultate "Note generali relative alle informazioni sui prodotti Pepperl+Fuchs".

Pepperl+Fuchs Group
www.pepperl-fuchs.com

USA: +1 330 486 0001
fa-info@us.pepperl-fuchs.com

Germania: +49 621 776 1111
fa-info@de.pepperl-fuchs.com

Singapore: +65 6779 9091
fa-info@sg.pepperl-fuchs.com

PF PEPPERL+FUCHS

Dati tecnici

Condizioni ambientali	
Temperatura ambiente	-40 ... 80 °C (-40 ... 176 °F)
Temperatura di stoccaggio	-40 ... 80 °C (-40 ... 176 °F)
Umidità relativa dell'aria	80 % , senza condensa
Dati meccanici	
Lunghezza della scatola L	2080 mm
Materiale	
Custodia	alluminio anodizzato ; Vetro
Peso	circa. 12,7 kg
Informazioni generali	
Dotazione	Specchio inclinato, piastra di protezione Le tre viti a testa cilindrica per la piastra di protezione sono fornite con il supporto per il montaggio a pavimento
Serie di corrispondenza	
Serie "Safety"	SLCT / SLCS

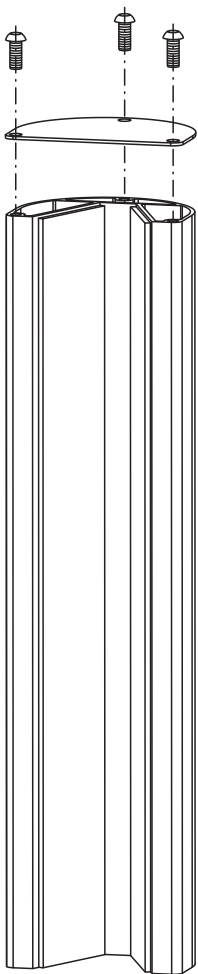

Data di edizione: 2020-09-02 Data di stampare: 2020-10-06 : 251604_ita.pdf

Consultate "Note generali relative alle informazioni sui prodotti Pepperl+Fuchs".

Pepperl+Fuchs Group
www.pepperl-fuchs.com

USA: +1 330 486 0001
fa-info@us.pepperl-fuchs.com







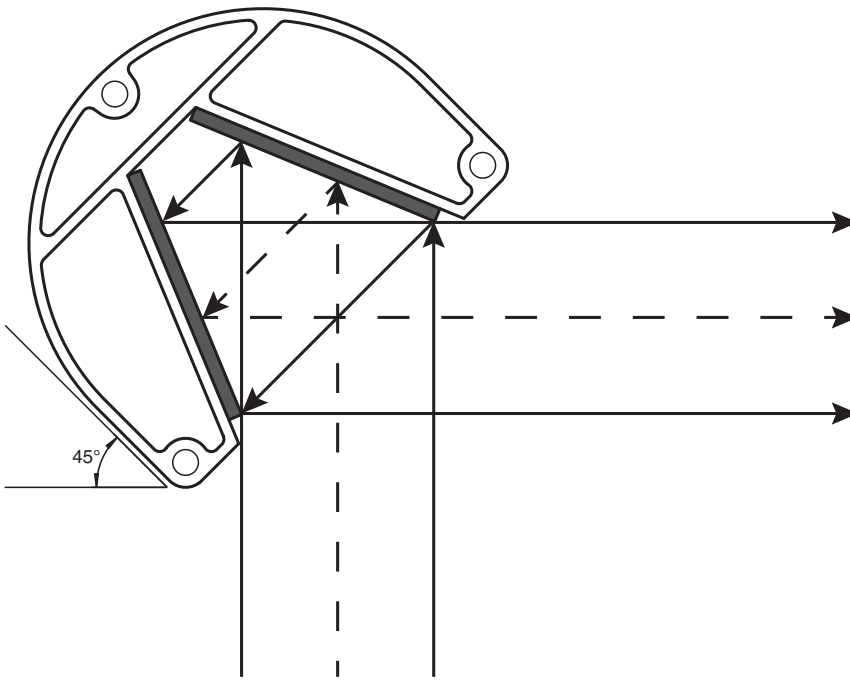





Germania: +49 621 776 1111
fa-info@de.pepperl-fuchs.com

Singapore: +65 6779 9091
fa-info@sg.pepperl-fuchs.com

Curva caratteristica



Componenti di sistema di corrispondenza

	SB4-OR-4XP-B-4159	Analizzatore di sicurezza
	SB4-OR-4XP	Analizzatore di sicurezza
	SB4-OR-4XP-B	Relè di sicurezza serie SB4 con 1 slot opzionale per unità di controllo per il miglioramento funzionale
	SB4-OR-4XP-B-B	Relè di sicurezza serie SB4 con slot opzionali per unità di controllo per il miglioramento funzionale
	SB4-OR-4XP-B-B-B	Relè di sicurezza serie SB4 con slot opzionali per unità di controllo per il miglioramento funzionale
	SB4-OR-4XP-B-B-B-B	Relè di sicurezza serie SB4 con slot opzionali per unità di controllo per il miglioramento funzionale
	SB4-OR-4XP-B-B-B-B-B	Relè di sicurezza serie SB4 con slot opzionali per unità di controllo per il miglioramento funzionale
	SB4-OR-4XP-B-4158	Analizzatore di sicurezza
	SB4-OR-4XP-3819	Analizzatore di sicurezza
	SB4-OR-4XP-4M	Analizzatore di sicurezza
	SB4-OR-4XP-4MD	Analizzatore di sicurezza
	SB4-OR-4XP-4M-4136	Analizzatore di sicurezza della serie SB4

Data di edizione: 2020-09-02 Data di stampare: 2020-10-06 : 251604_ita.pdf

Consultate "Note generali relative alle informazioni sui prodotti Pepperl+Fuchs".

Pepperl+Fuchs Group
www.pepperl-fuchs.com



USA: +1 330 486 0001
fa-info@us.pepperl-fuchs.com

Germania: +49 621 776 1111
fa-info@de.pepperl-fuchs.com

Singapore: +65 6779 9091
fa-info@sg.pepperl-fuchs.com

 **PEPPERL+FUCHS**

Componenti di sistema di corrispondenza

	SB4-OR-4XP-4X	Analizzatore di sicurezza
	SB4-OR-4XP-4X-3819	Analizzatore di sicurezza
	SB4-OR-4XP-4136	Analizzatore di sicurezza della serie SB4

Accessori

	OMH-SLCT-200	Montaggio a pavimento
---	---------------------	-----------------------

Data di edizione: 2020-09-02 Data di stampare: 2020-10-06 : 251604_ita.pdf

Consultate "Note generali relative alle informazioni sui prodotti Pepperl+Fuchs".

Pepperl+Fuchs Group
www.pepperl-fuchs.com

USA: +1 330 486 0001
fa-info@us.pepperl-fuchs.com

Germania: +49 621 776 1111
fa-info@de.pepperl-fuchs.com

Singapore: +65 6779 9091
fa-info@sg.pepperl-fuchs.com

Applicazione

Lo specchio inclinato è disposto in modo tale da permettere la deflezione dei fasci luminosi provenienti dall'emettitore verso il ricevitore. Per deviare il campo di protezione di 90°, lo specchio inclinato deve essere posizionato con un angolo di 45°. Quando si allinea il layout, accertarsi che tutti i componenti siano disposti verticalmente e alla stessa altezza. Per allineare approssimativamente lo specchio inclinato, ruotarlo in modo da vedere il ricevitore riflesso nello specchio quando lo si guarda con l'emettitore alle proprie spalle.

Accessori

Per altri accessori vedere il sito Internet www.pepperl-fuchs.com