



## Détecteur ultrasoniques en mode détection directe

### UB100-F77-E0-V31

- Boîtier miniature
- Entrée d'apprentissage
- Degré de protection IP67
- Visualisation de l'état de commutation, LED jaune

Détecteur ultrasoniques en mode détection directe



## Dimensions

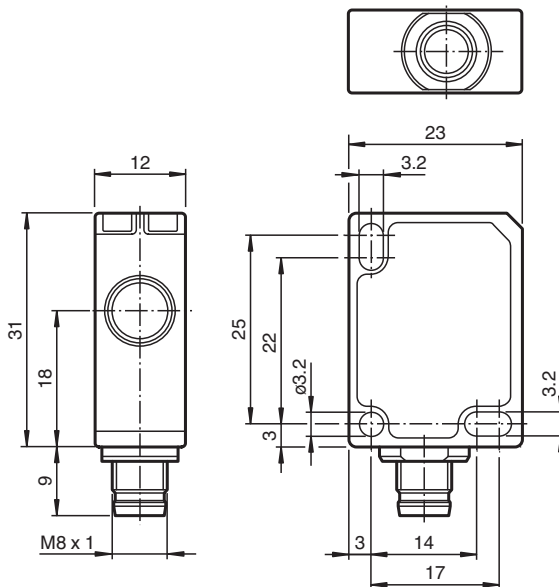

## Données techniques

### Caractéristiques générales

Domaine de détection	10 ... 100 mm
Domaine de réglage	30 ... 100 mm
Zone aveugle	0 ... 10 mm
Cible normalisée	20 mm x 20 mm
Fréquence du transducteur	env. 400 kHz
Retard à l'appel	≤ 50 ms

### Valeurs limites

Longueur de câble autorisée	max. 300 m
-----------------------------	------------

### Éléments de visualisation/réglage

Date de publication: 2023-02-16 Date d'édition: 2023-02-16 : 256270\_fra.pdf

Reportez-vous aux « Remarques générales sur les informations produit de Pepperl+Fuchs ».

Groupe Pepperl+Fuchs  
www.pepperl-fuchs.com

États-Unis : +1 330 486 0001  
fa-info@us.pepperl-fuchs.com

Allemagne : +49 621 776 1111  
fa-info@de.pepperl-fuchs.com

Singapour : +65 6779 9091  
fa-info@sg.pepperl-fuchs.com

**PF** PEPPERL+FUCHS

## Données techniques

LED jaune		état de commutation et clignotant : TEACH-IN
<b>Caractéristiques électriques</b>		
Tension assignée d'emploi	$U_e$	24 V CC
Tension d'emploi	$U_B$	20 ... 30 V CC , ondulation 10 % <sub>SS</sub> ; 12 ... 20 V CC Sensibilité réduite à 90 %
Consommation à vide	$I_0$	≤ 20 mA
Retard à la disponibilité	$t_v$	≤ 150 ms
<b>Entrée</b>		
Type d'entrée		1 entrée de programmation
Niveau		niveau bas : 0 ... 0,7 V (Apprentissage actif) niveau haut : $U_B$ ou entrée ouverte (Apprentissage inactif)
Impédance d'entrée		16 kΩ
Durée de l'impulsion		≥ 3 s
<b>Sortie</b>		
Type de sortie		1 sortie E0, NPN, à fermeture
Courant assigné d'emploi	$I_e$	200 mA , protégée contre les courts-circuits/ surtensions
Chute de tension	$U_d$	≤ 2 V
Reproductibilité		± 1 mm
Fréquence de commutation	$f$	10 Hz
Course différentielle	$H$	typ. 2,5 mm
Courant résiduel	$I_r$	≤ 0,01 mA
Influence de la température		0,17 %/K
<b>conformité de normes et de directives</b>		
Conformité aux normes		
Normes		EN CEI 60947-5-2:2020 CEI 60947-5-2:2019
<b>Agréments et certificats</b>		
Agrément UL		cULus Listed, Class 2 Power Source
agrément CCC		Les produits dont la tension de service est ≤36 V ne sont pas soumis à cette homologation et ne portent donc pas le marquage CCC.
<b>Conditions environnementales</b>		
Température ambiante		-10 ... 50 °C (14 ... 122 °F)
Température de stockage		-40 ... 85 °C (-40 ... 185 °F)
Résistance aux chocs		30 g , 11 ms Durée
Tenue admissible aux vibrations		10 ... 55 Hz , Amplitude ± 1 mm
<b>Caractéristiques mécaniques</b>		
Type de raccordement		connecteur M8 x 1 , 4 broches
Degré de protection		IP67
Matériau		
Boîtier		Polycarbonate
Transducteur		résine époxy/mélange de billes de verre; mousse polyuréthane
position d'intégration		quelconque
Masse		10 g
Couple de serrage des vis de fixation		max. 0,2 Nm
<b>Réglage d'usine</b>		
Sortie		Point de commutation : 100 mm

## Connexion

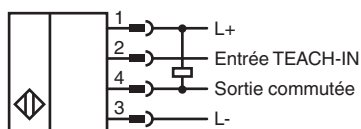

## Affectation des broches



Couleur des fils selon EN 60947-5-2

1	BN
2	WH
3	BU
4	BK

## Courbe caractéristique

### Courbe de réponse caractéristique

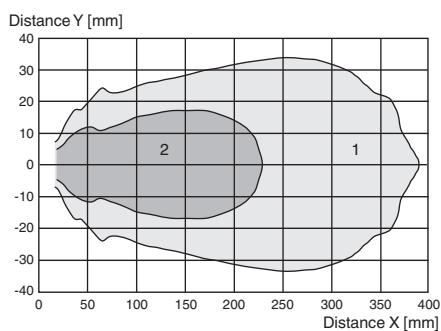

Courbe 1: surface unie 100 mm x 100 mm  
 Courbe 2: barre ronde, Ø 25 mm

Date de publication: 2023-02-16 Date d'édition: 2023-02-16 : 256270\_fra.pdf

Reportez-vous aux « Remarques générales sur les informations produit de Pepperl+Fuchs ».

Groupe Pepperl+Fuchs  
 www.pepperl-fuchs.com

États-Unis : +1 330 486 0001  
 fa-info@us.pepperl-fuchs.com

Allemagne : +49 621 776 1111  
 fa-info@de.pepperl-fuchs.com

Singapour : +65 6779 9091  
 fa-info@sg.pepperl-fuchs.com



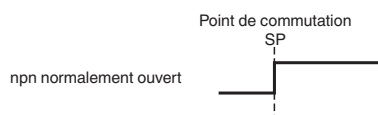

**PF** PEPPERL+FUCHS

## Courbe caractéristique

### Mode point de commutation



## Accessoires

	<b>UB-PROG4-V31</b>	Appareil de programmation pour capteurs à ultrasons avec entrée d'apprentissage à la broche 2
	<b>OMH-ML7-01</b>	Support de montage pour les capteurs de la série ML7 et ML8, Angle de fixation
	<b>V31-GM-2M-PVC</b>	Cordon femelle monofilaire droit M8 à codage A, 4 broches, câble PVC gris
	<b>V31-WM-2M-PVC</b>	Cordon femelle monofilaire coudé M8 à codage A, 4 broches, câble PVC gris

## Informations supplémentaires

### Possibilités de réglage

Le détecteur est équipé d'une sortie de commutation offrant 1 point de commutation réglable. Le point de commutation est réglé à l'aide de l'entrée d'apprentissage du détecteur.

### Documentation complémentaire

Pour plus d'informations sur la programmation via l'entrée d'apprentissage, reportez-vous aux instructions de mise en service.