

Separator sygnałów binarnych KFD2-SOT3-Ex1.LB.IO

- 1-kanałowa bariera rozdzielająca
- zasilanie 24 V DC (szyna zasilająca)
- wejścia stykowe lub typu NAMUR
- Możliwość używania jako rozdzielacza sygnału (1 wejście i 2 wyjścia)
- Odseparowane, pasywne wyjście tranzystorowe, niespolaryzowane
- Odseparowane wyjście błędów, pasywne, niespolaryzowane
- kontrola usterki przewodu
- odwrotna kolejność działania
- Do SIL 2 (SC 3) wg IEC/EN 61508



Funkcja

Bariera iskrobezpieczna do zastosowań iskrobezpiecznych. Przekazuje sygnały cyfrowe (czujniki NAMUR lub zestyki beznapięciowe) ze strefy zagrożonej wybuchem do strefy bezpiecznej. Wejście steruje dwoma pasywnymi wyjściami tranzystorowymi. Wszystkie wyjścia są od siebie odizolowane galwanicznie. Przy użyciu przełączników można odwrócić tryb pracy urządzenia oraz wyłączyć funkcję wykrywania usterki linii. Przy użyciu przełącznika można zdefiniować działanie drugiego wyjścia jako wyjścia sygnałowego lub wyjścia sygnalizacji usterki. Usterka jest sygnalizowana przez diody LED zgodnie z NAMUR NE44 oraz oddzielne wyjście zbiorczego komunikatu o błędzie.

Połączenie

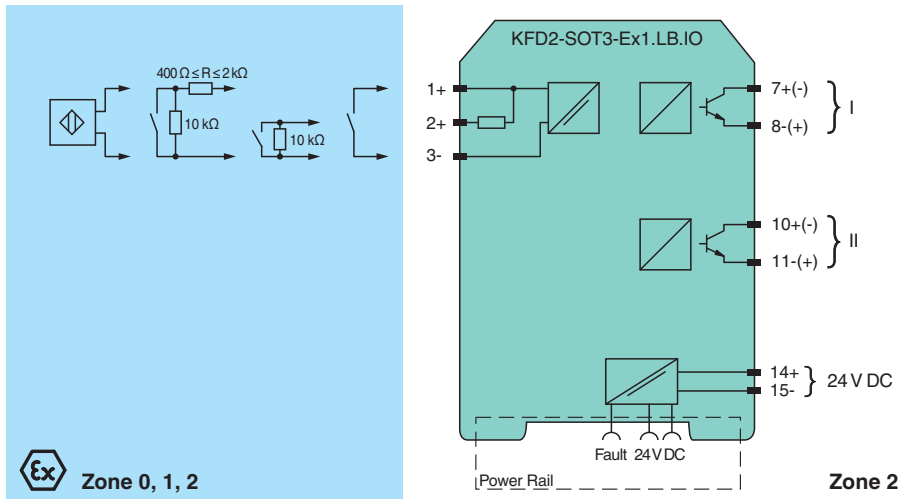

Dane techniczne

Dane ogólne	
typ sygnału	Wejście binarne
Parametry bezpieczeństwa funkcjonalnego	
Poziom nienaruszalności bezpieczeństwa (Safety Integrity Level, SIL)	SIL 2
Zdolność systematyczna (SC)	SC 3
Zasilanie	
Przyłącze	szyna zasilająca lub zaciski 14+, 15-
Napięcie znamionowe	U_r 19 ... 30 V DC
tętnienie prądu	≤ 10 %

Patrz „Uwagi ogólne dotyczące informacji o produktach firmy Pepperl+Fuchs”.

Dane techniczne

Prąd znamionowy	I_r	20 ... 15 mA
Strata mocy		≤ 1 W razem z maksymalną stratą mocy na wyjściu
Wejście		
Strona połączeń		strona połowa
Przyłącze		zaciski 1+, 2+, 3-
Wartości znamionowe		wg EN 60947-5-6 (NAMUR), dane elektryczne można znaleźć w instrukcji
Napięcie pracy jałowej / prąd zwarcia		ok. 10 V DC / ok. 8 mA
Punkt przełączania / histereza przełączania		1,2 ... 2,1 mA / ok. 0,2 mA
Kontrola usterki przewodu		przerwa $I \leq 0,1$ mA , zwarcie $I \geq 6,5$ mA
stosunek pulsów / pauz		min. 100 μ s / min. 100 μ s
Wyjście		
Strona połączeń		strona sterowania
Przyłącze		wyjście I: zaciski 7, 8 ; wyjście II: zaciski 10, 11
Napięcie znamionowe	U_r	30 V DC
Prąd znamionowy	I_r	100 mA , odporny na zwarcia
Czas reakcji		≤ 200 μ s
poziom sygnału		sygnał 1: (napięcie zewnętrzne) – max. 3 V przy 100 mA „0”: wyjście zablokowane (prąd przepuszczany ≤ 10 μ A)”
Wyjście I		sygnał ; tranzystor
Wyjście II		sygnał lub komunikat o błędzie ; tranzystor
zbiorczy komunikat o błędzie		szyna zasilająca
właściwości transmisji		
Częstotliwość przełączania		≤ 5 kHz
Izolacja elektryczna		
Wejście/wyjście		wzmocniona izolacja zgodnie z normą IEC/EN 61010-1, napięcie znamionowe izolacji 300 V_{eff}
Wejście/zasilanie		wzmocniona izolacja zgodnie z normą IEC/EN 61010-1, napięcie znamionowe izolacji 300 V_{eff}
Wyjście/zasilanie		izolacja podstawowa zgodnie z IEC/EN 61010-1, napięcie znamionowe izolacji 300 V_{eff}
Wyjście / wyjście		izolacja podstawowa zgodna z normą IEC/EN 61010-1, napięcie znamionowe izolacji 60 V_{eff}
Wskazania/ustawienia		
Elementy wskaźnikowe		LED
Elementy sterujące		Przełącznik DIP
Konfiguracja		za pośrednictwem przełączników DIP
opis		miejsce do opisu na stronie przedniej
Zgodność z dyrektywami		
Kompatybilność elektromagnetyczna		
Dyrektywa 2014/30/UE		EN 61326-1:2013 (lokalizacja ośrodków przemysłowych)
Zgodność		
Kompatybilność elektromagnetyczna		NE 21:2012 , EN 61326-3-2:2008
Stopień ochrony		IEC 60529:2001
Wejście		EN 60947-5-6:2000
Warunki otoczenia		
Temperatura otoczenia		-20 ... 60 °C (-4 ... 140 °F)
Specyfikacja mechaniczna		
Stopień ochrony		IP 20
Przyłącze		zaciski śrubowe
Masa		ok. 150 g
Wymiary		20 × 119 × 115 mm (szer. x wys. x gł.) , typ obudowy B2
Montaż		montaż na szynie znormalizowanej 35 mm wg EN 60715:2001
Dane dotyczące stosowania w strefach zagrożonych wybuchem		
Certyfikat badania typu UE		EXA 16 ATEX 0016 X

Data publikacji: 2023-01-03 Data wydania: 2023-01-03 : 264211_poi.pdf

Dane techniczne

Oznakowanie		Ⓜ II 3(1)G Ex nA [ia Ga] IIC T4 Gc Ⓜ II (1)D [Ex ia Da] IIIC Ⓜ I (M1) [Ex ia Ma] I
Wejście		Ex ia
Napięcie	U_o	10,5 V
Prąd	I_o	17,1 mA
Moc	P_o	45 mW (charakterystyka liniowa)
Zasilanie		
Maksymalne napięcie bezpieczne	U_m	253 V AC (Uwaga! U_m nie jest napięciem znamionowym).
Wyjście		
Maksymalne napięcie bezpieczne	U_m	253 V AC (Uwaga! Napięcie znamionowe może być mniejsze)
Izolacja elektryczna		
Wejście/wyjście		bezpiecznie rozdzielone galwanicznie wg normy IEC/EN 60079-11, wartość szczytowa napięcia 375 V
Wejście/zasilanie		bezpiecznie rozdzielone galwanicznie wg normy IEC/EN 60079-11, wartość szczytowa napięcia 375 V
Zgodność z dyrektywami		
Dyrektywa 2014/34/UE		EN IEC 60079-0:2018+AC:2020 , EN 60079-11:2012 , EN 60079-15:2010
Atesty międzynarodowe		
Atest UL		E106378
Schemat montażowy		116-0424 (cULus)
Atest IECEx		
Certyfikat IECEx		IECEx EXA 16.0009X
Oznakowanie IECEx		Ex nA [ia Ga] IIC T4 Gc , [Ex ia Da] IIIC , [Ex ia Ma] I
Informacje ogólne		
Informacja uzupełniająca		Należy przestrzegać certyfikatów, deklaracji zgodności, instrukcji obsługi i podręczników, gdzie ma to zastosowanie. W celu uzyskania informacji prosimy wejść na stronę www.pepperl-fuchs.com .





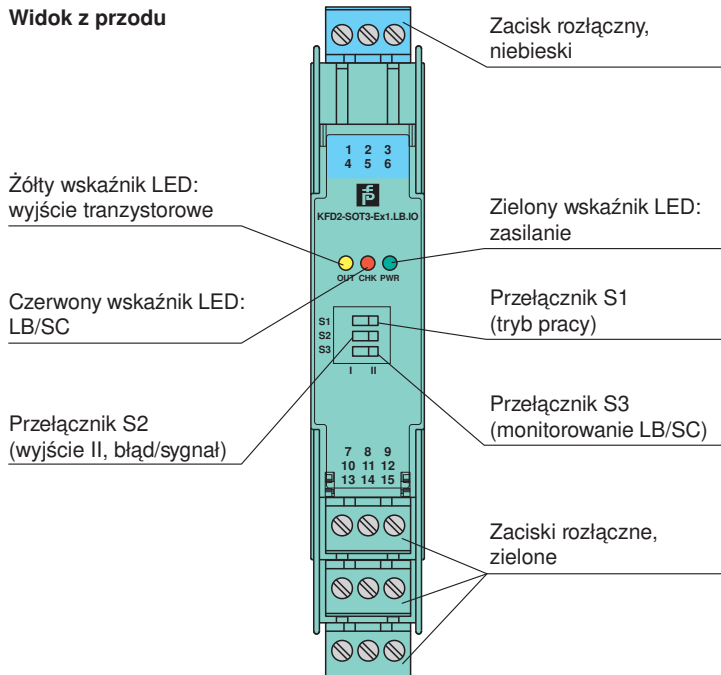

Zespół

Widok z przodu







Data publikacji: 2023-01-03 Data wydania: 2023-01-03 : 264211_poi.pdf

Dopasowane elementy systemu

	KFD2-EB2	Moduł podający
	UPR-03	Uniwersalna szyna zasilania z zatyczkami i pokrywą, 3 przewodniki, długość: 2 m
	UPR-03-M	Uniwersalna szyna zasilania z zatyczkami i pokrywą, 3 przewodniki, długość: 1,6 m
	UPR-03-S	Uniwersalna szyna zasilania z zatyczkami i pokrywą, 3 przewodniki, długość: 0,8 m
	K-DUCT-BU	Szyna profilowa, niebieski grzebień do porządkowania kabli po stronie obiektowej
	K-DUCT-BU-UPR-03	Szyna profilowa z wkładką UPR-03-*, 3 przewody, grzebień do porządkowania kabli, strona połowa niebieska

Akcesoria

	F-NR3-Ex1	Sieć rezystorów NAMUR
	KF-ST-5GN	Blok zacisków do modułów KF, 3-stykowy zacisk śrubowy, zielony
	KF-ST-5BU	Blok zacisków do modułów KF, 3-stykowy zacisk śrubowy, niebieski
	KF-CP	Czerwone styki kodujące, zawartość opakowania: 20 x 6

Konfiguracja

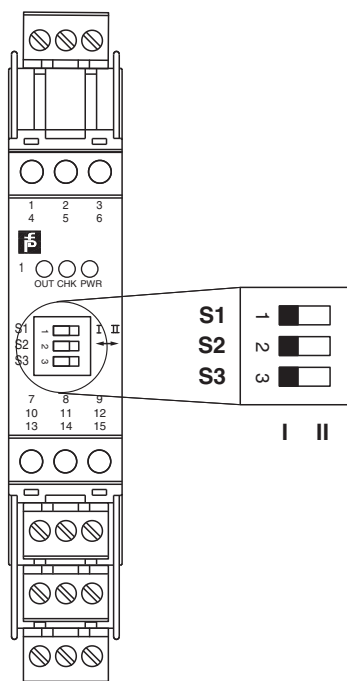

Pozycja przełącznika

S	Działanie		Pozycja
1	Sposób działania Wyjście I aktywne	przy dużym prądzie wejściowym	I
		przy małym prądzie wejściowym	II
2	Sposób działania Wyjście II	jak Wyjście I	I
		sygnalizacja błędu (kiedy błąd - pasywne)	II
3	Wykrywanie usterki linii	WŁ.	I
		WYŁ.	II

Sposób działania

Obwód sterujący	Sygnal wejściowy
Wysoka impedancja czujnika/styk rozwarty	mały prąd wejściowy
Niska impedancja czujnika/styk zwarty	duży prąd wejściowy
Przerwanie przewodu, zwarcie przewodu	Usterka linii

Ustawienia fabryczne: przełączniki 1, 2 i 3 w pozycji I