



Reflexionslichttaster (MsT)

OQT150-R101-EP-IO-0,3M-V3



- Miniaturbauform mit vielfältigen Befestigungsmöglichkeiten
- Multi Pixel Technology (MPT) - Flexibilität und Anpassungsfähigkeit
- Reduktion der Gerätevielfalt - mehrere Schaltpunkte in einem Sensor
- Sichere Detektion sämtlicher Oberflächen, unabhängig von Farbe und Struktur
- Durchgehend kleine sw/ws-Differenz bis zur Endtastweite
- IO-Link-Schnittstelle für Service- und Prozessdaten

Schaltender Reflexionslichttaster mit Messkern, Reichweite 150 mm, Rotlicht, IO-Link, Gegentaktausgang, Festkabel mit Stecker M8



Funktion

Die optischen Miniatorsensoren bieten erstmals in einer kleinen Standardbauform eine durchgängige Lösung von der Einweg-Lichtschanke bis zum messenden Distanzsensor. Damit lassen sich nahezu alle Standard-Automatisierungsaufgaben lösen. Die DuraBeam-Lasersensoren sind langlebig und einsetzbar wie ein Standardsensor. Durch die Multi Pixel Technology (MPT) werden die Standardsensoren flexibel und anpassungsfähiger an die Einsatzumgebung.

Abmessungen

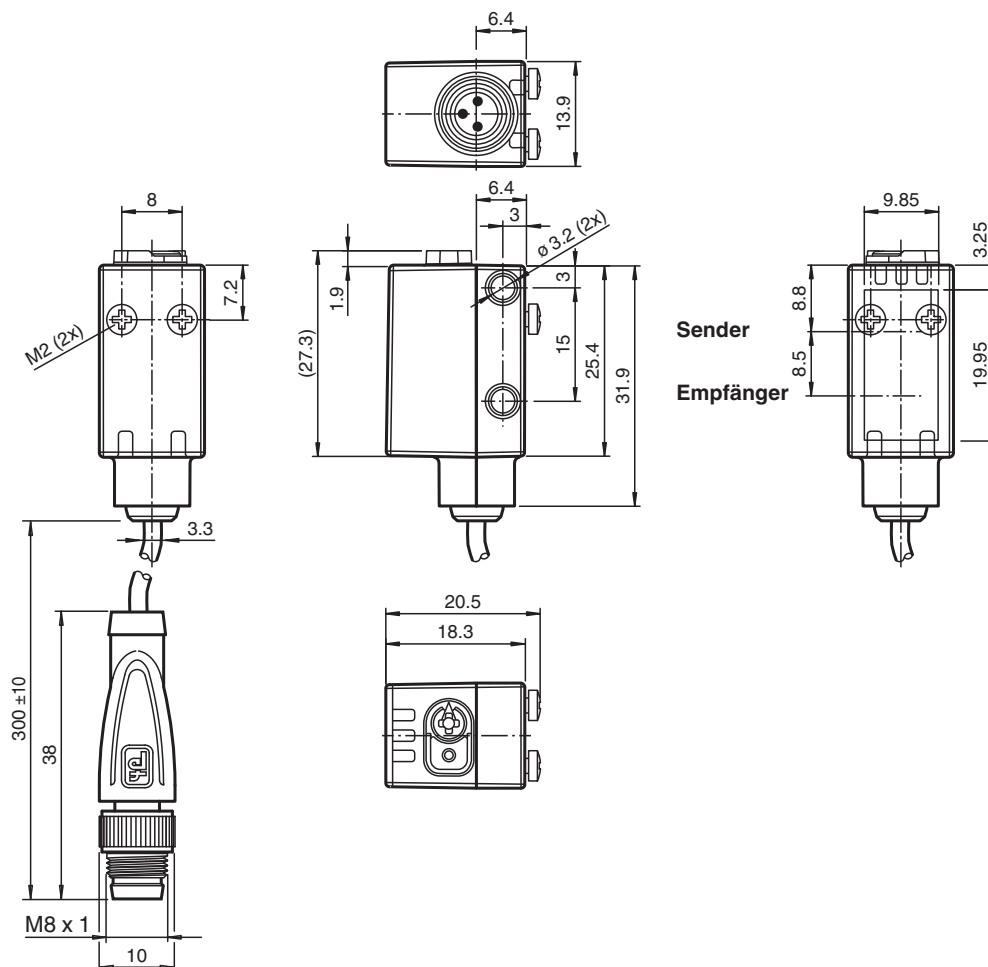

Veröffentlichungsdatum: 2023-03-28 Ausgabedatum: 2023-03-28 Dateiname: 267075-100166_ger.pdf

Beachten Sie „Allgemeine Hinweise zu Pepperl+Fuchs-Produktinformationen“.

Pepperl+Fuchs-Gruppe
www.pepperl-fuchs.com

USA: +1 330 486 0001
fa-info@us.pepperl-fuchs.com

Deutschland: +49 621 776 1111
fa-info@de.pepperl-fuchs.com

Singapur: +65 6779 9091
fa-info@sg.pepperl-fuchs.com

PEPPERL+FUCHS

Technische Daten

| Allgemeine Daten | | |
|----------------------------------|----------------|--|
| Tastbereich | | 5 ... 150 mm |
| Tastbereich min. | | 5 ... 20 mm |
| Tastbereich max. | | 5 ... 150 mm |
| Einstellbereich | | 20 ... 150 mm |
| Referenzobjekt | | Standardweiß, 100 mm x 100 mm |
| Lichtsender | | LED |
| Lichtart | | rot, Wechsellicht |
| LED-Risikogruppenkennzeichnung | | freie Gruppe |
| Schwarz-Weiß-Differenz (6%/90%) | | < 5 % bei 150 mm |
| Lichtfleckdurchmesser | | ca. 10 mm im Abstand von 150 mm |
| Öffnungswinkel | | ca. 4 ° |
| Fremdlichtgrenze | | EN 60947-5-2 : 30000 Lux |
| Kenndaten funktionale Sicherheit | | |
| MTTF _d | | 600 a |
| Gebrauchsdauer (T _M) | | 20 a |
| Diagnosedeckungsgrad (DC) | | 0 % |
| Anzeigen/Bedienelemente | | |
| Betriebsanzeige | | LED grün: statisch an - Power-On blinkend (4 Hz) - Kurzschluss blinkend mit kurzer Unterbrechung (1 Hz) - IO-Link Modus |
| Funktionsanzeige | | LED gelb: statisch an - Schaltausgang aktiv statisch aus - Schaltausgang inaktiv |
| Bedienelemente | | Teach-In-Taste |
| Bedienelemente | | 5-stufiger Drehschalter zur Auswahl der Betriebsmodi |
| Elektrische Daten | | |
| Betriebsspannung | U _B | 10 ... 30 V DC |
| Welligkeit | | max. 10 % |
| Leerlaufstrom | I ₀ | < 25 mA bei 24 V Versorgungsspannung |
| Schutzklasse | | III |
| Schnittstelle | | |
| Schnittstellentyp | | IO-Link (über C/Q = Pin 4) |
| IO-Link-Version | | 1.1 |
| Geräteprofil | | Smart Sensor |
| Geräte-ID | | 0x110801 (1116161) |
| Übertragungsrate | | COM2 (38,4 kBit/s) |
| Min. Zykluszeit | | 2,3 ms |
| Prozessdatenbreite | | Prozessdaten Eingang 2 Bit Prozessdaten Ausgang 2 Bit |
| "SIO Mode"-Unterstützung | | ja |
| Kompatibler Masterport-Typ | | A |
| Ausgang | | |
| Schaltungsart | | Der Auslieferungszustand ist: C/Q - Pin4: NPN Schließer, PNP Öffner, IO-Link |
| Signalausgang | | 1 Gegentaktausgang, kurzschlussfest, verpolgeschützt, überspannungsfest |
| Schaltspannung | | max. 30 V DC |
| Schaltstrom | | max. 100 mA , ohmsche Last |
| Gebrauchskategorie | | DC-12 und DC-13 |
| Spannungsfall | U _d | ≤ 1,5 V DC |
| Schaltfrequenz | f | 217 Hz |
| Ansprechzeit | | 2,3 ms |
| Konformität | | |
| Kommunikationsschnittstelle | | IEC 61131-9 |

Veröffentlichungsdatum: 2023-03-28 Ausgabedatum: 2023-03-28 Dateiname: 267075-100166_ger.pdf

Beachten Sie „Allgemeine Hinweise zu Pepperl+Fuchs-Produktinformationen“.

 Pepperl+Fuchs-Gruppe
www.pepperl-fuchs.com

 USA: +1 330 486 0001
fa-info@us.pepperl-fuchs.com

 Deutschland: +49 621 776 1111
fa-info@de.pepperl-fuchs.com

 Singapur: +65 6779 9091
fa-info@sg.pepperl-fuchs.com

 **PEPPERL+FUCHS**

Technische Daten

| | |
|------------------------------------|---|
| Produktnorm | EN 60947-5-2 |
| Zulassungen und Zertifikate | |
| UL-Zulassung | E87056 , cULus Listed , "Class 2"-Netzteil , Type Rating 1 |
| Umgebungsbedingungen | |
| Umgebungstemperatur | -40 ... 60 °C (-40 ... 140 °F) , Kabel fest verlegt -25 ... 60 °C (-13 ... 140 °F) , Kabel beweglich nicht schleppkettentauglich |
| Lagertemperatur | -40 ... 70 °C (-40 ... 158 °F) |
| Mechanische Daten | |
| Gehäusebreite | 13,9 mm |
| Gehäusehöhe | 33,8 mm |
| Gehäusetiefe | 18,3 mm |
| Schutzart | IP67 / IP69 / IP69K |
| Anschluss | Festkabel 300 mm mit Stecker M8 x 1, 3-polig |
| Material | |
| Gehäuse | PC (Polycarbonat) |
| Lichtaustritt | PMMA |
| Masse | ca. 17 g |
| Kabellänge | 0,3 m |

Anschluss

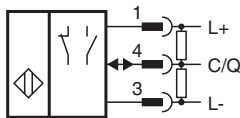

Anschlussbelegung



Adernfarben gemäß EN 60947-5-2

| | | |
|---|----|-----------|
| 1 | BN | (braun) |
| 3 | BU | (blau) |
| 4 | BK | (schwarz) |

Aufbau

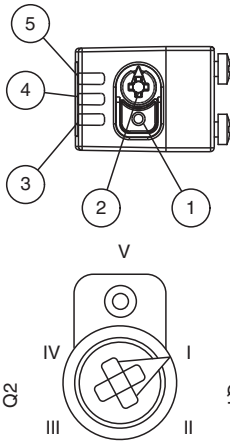

| | |
|---|--------------------------|
| 1 | TEACH-IN-Taster |
| 2 | Modus-Drehschalter |
| 3 | Schaltausgangsanzeige Q2 |
| 4 | Schaltausgangsanzeige Q1 |
| 5 | Betriebsanzeige |

| | |
|-----|---------------------------------|
| I | Schaltausgang 1 / Schaltpunkt B |
| II | Schaltausgang 1 / Schaltpunkt A |
| III | Schaltausgang 2 / Schaltpunkt A |
| IV | Schaltausgang 2 / Schaltpunkt B |
| V | Tastensperre |

Kennlinie

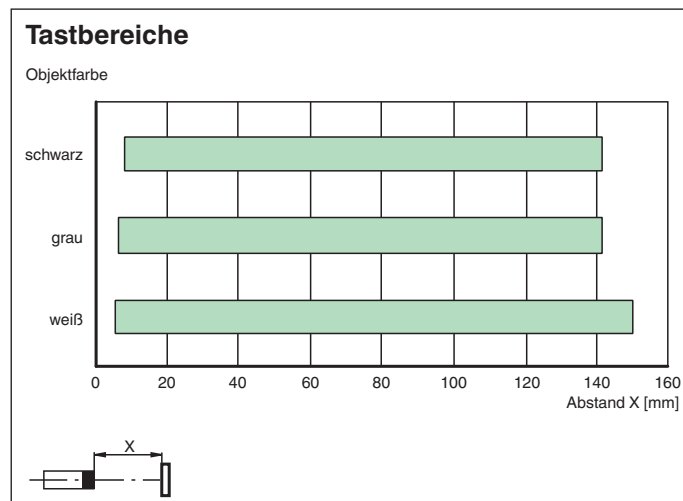
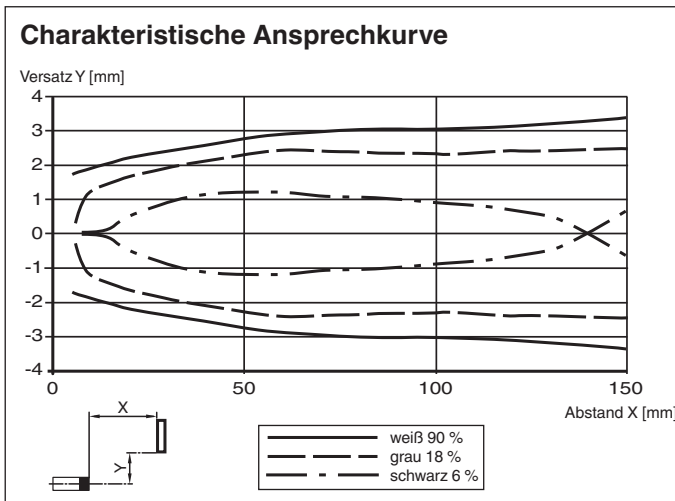

Zubehör

| | | |
|--|-----------------|-------------|
| | OMH-R101 | Klemmkörper |
|--|-----------------|-------------|

Veröffentlichungsdatum: 2023-03-28 Ausgabedatum: 2023-03-28 Dateiname: 267075-100166_ger.pdf

Beachten Sie „Allgemeine Hinweise zu Pepperl+Fuchs-Produktinformationen“.

Pepperl+Fuchs-Gruppe
www.pepperl-fuchs.com



















USA: +1 330 486 0001
fa-info@us.pepperl-fuchs.com

Deutschland: +49 621 776 1111
fa-info@de.pepperl-fuchs.com

Singapur: +65 6779 9091
fa-info@sg.pepperl-fuchs.com

PEPPERL+FUCHS

Zubehör

| | | |
|---|-----------------------------|---|
|  | OMH-R101-Front | Klemmkörper |
|  | OMH-4.1 | Klemmkörper |
|  | OMH-ML6 | Haltewinkel |
|  | OMH-ML6-U | Haltewinkel |
|  | OMH-ML6-Z | Haltewinkel |
|  | V31-GM-2M-PUR | Kabeldose M8 gerade A-kodiert, 4-polig, PUR-Kabel grau |
|  | V31-WM-2M-PUR | Kabeldose M8 gewinkelt A-kodiert, 4-polig, PUR-Kabel grau |
|  | ICE2-8IOL-G65L-V1D | EtherNet/IP IO-Link-Master mit 8 Ein-/Ausgängen |
|  | ICE3-8IOL-G65L-V1D | PROFINET IO IO-Link-Master mit 8 Ein-/Ausgängen |
|  | ICE1-8IOL-G30L-V1D | Ethernet-IO-Link-Modul mit 8 Ein-/Ausgängen |
|  | ICE1-8IOL-G60L-V1D | Ethernet-IO-Link-Modul mit 8 Ein-/Ausgängen |
|  | ICE2-8IOL-K45P-RJ45 | EtherNet/IP IO-Link-Master mit 8 Ein-/Ausgängen, DIN-Hutschiene, Push-In-Steckverbinder |
|  | ICE2-8IOL-K45S-RJ45 | EtherNet/IP IO-Link-Master mit 8 Ein-/Ausgängen, DIN-Hutschiene, Schraubklemme |
|  | ICE3-8IOL-K45P-RJ45 | PROFINET IO IO-Link-Master mit 8 Ein-/Ausgängen, DIN-Hutschiene, Push-In-Steckverbinder |
|  | ICE3-8IOL-K45S-RJ45 | PROFINET IO IO-Link-Master mit 8 Ein-/Ausgängen, DIN-Hutschiene, Schraubklemme |
|  | IO-Link-Master02-USB | IO-Link-Master, Versorgung über USB-Port oder separate Spannungsversorgung, Anzeige-LEDs, M12-Stecker für Sensoranschluss |
|  | V3-GM-2M-PUR | Kabeldose M8 gerade A-kodiert, 3-polig, PUR-Kabel grau |
|  | V3-WM-2M-PUR | Kabeldose M8 gewinkelt A-kodiert, 3-polig, PUR-Kabel grau |

Teach-In

Sie können mit dem Drehschalter für das Schaltsignal **Q1 oder Q2** die jeweilige Schaltschwelle A und/oder B zum Einlernen auswählen.

Die gelben LEDs signalisieren den aktuellen Zustand des angewählten Ausgangs.

Zum Einlernen eines Schwellwerts drücken Sie die "TI"-Taste bis die gelbe und grüne LED gleichphasig blinken (ca. 1 s). Da s Teach-In beginnt mit dem Loslassen der "TI"-Taste.

Ein erfolgreiches Teach-In wird durch wechselseitiges Blinken (2,5 Hz) der gelben und grünen LED signalisiert. Ein fehlerhaftes Teach-In wird durch schnelles wechselseitiges Blinken (8 Hz) der gelben und grünen LED signalisiert.

Nach einem fehlerhaften Teach-In arbeitet der Sensor nach Ausgabe der entsprechenden optischen Fehlermeldung mit seiner letzten gültigen Einstellung weiter.

Durch Einlernen entsprechender Entfernungsmesswerte für die Schaltschwellen A und B können verschiedene Schaltmodi definiert werden:

Einpunkt-Betrieb (single point mode):

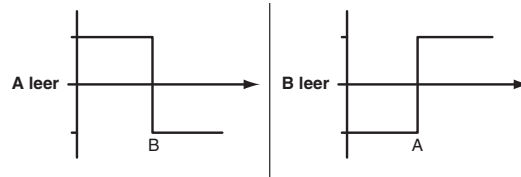

Fenster-Betrieb (window mode):

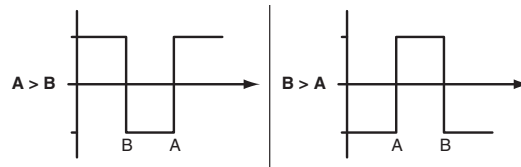

Jeder eingelernte Schaltschwelle kann durch nochmaliges Drücken der „TI“-Taste nachgelernt, d. h. überschrieben werden.

Durch Drücken der "TI"-Taste für > 4 s kann ein eingelernter Wert zurückgesetzt werden. Dies wird durch das gleichzeitige Verlöschen der gelben und grünen LED signalisiert. Das Rücksetzen beginnt mit dem Loslassen der „TI“-Taste. Ein erfolgreiches Rücksetzen wird durch wechselseitiges Blinken (2,5 Hz) der gelben und grünen LED signalisiert.

Zurücksetzen auf Werkseinstellung:

Durch Drücken der "TI"-Taste für > 10 s in Drehschalterstellung ‚O‘ kann die Werkseinstellung wieder hergestellt werden. Dies wird durch das gleichzeitige Erlöschen der gelben und grünen LED signalisiert. Das Rücksetzen beginnt mit dem Loslassen der "TI"-Taste und wird durch das Leuchten der gelben LED angezeigt. Nach Abschluss arbeitet der Sensor sofort mit den Werkseinstellungen weiter.

OMT:

- Werkseinstellung Schaltsignal Q1: Schaltsignal aktiv, Fenster-Betrieb
- Werkseinstellung Schaltsignal Q2: Schaltsignal aktiv, Fenster-Betrieb

OQT:

- Werkseinstellung Schaltsignal Q1: Schaltsignal aktiv, BGS-Betrieb (Hintergrundaussblendung)
- Werkseinstellung Schaltsignal Q2: Schaltsignal aktive, BGS-Betrieb (Hintergrundaussblendung)

Konfiguration

Einstellung unterschiedlicher Betriebsarten über IO-Link-Schnittstelle

Die Geräte verfügen serienmäßig über eine IO-Link Schnittstelle für Diagnose- und Parametrieraufgaben zur optimalen Anpassung der Sensoren an die Applikation. Unter anderem können vier verschiedene Betriebsarten eingestellt werden:

Betriebsmodus Hintergrundaussblendung (1 Schaltpunkt):

- Erfassung von Objekten unabhängig von Art und Farbe in einem definierten Tastbereich. Objekte im Hintergrund werden ausgeblendet .



Veröffentlichungsdatum: 2023-03-28 Ausgabedatum: 2023-03-28 Dateiname: 267075-100166_ger.pdf

Beachten Sie „Allgemeine Hinweise zu Pepperl+Fuchs-Produktinformationen“.

Betriebsmodus Hintergrundausswertung (1 Schalterpunkt):

- Erfassung von Objekten unabhängig von Art und Farbe vor einem definierten Hintergrund. Sichere Erfassung von Objekten im Nahbereich (Tastweite ≥ 0 mm). Der Hintergrund dient als Referenz .



Betriebsmodus 1-Punkt-Betrieb (1 Schalterpunkt):

- Erfassung von Objekten unabhängig von Art und Farbe in einem definierten Tastbereich. Objekte im Hintergrund werden ausgeblendet.
- Der Schalterpunkt entspricht exakt dem Einstellwert.



Betriebsmodus Fensterbetrieb (2 Schalterpunkte):

- Erfassung von Objekten unabhängig von Art und Farbe in einem definierten Tastbereich. Sichere Erkennung beim Verlassen des Tastbereichs.
- Fensterbetrieb mit 2 Schalterpunkten.



Betriebsmodus Center-Fensterbetrieb (1 Schalterpunkt):

- Erfassung von Objekten unabhängig von Art und Farbe in einem definierten Tastbereich. Einstellung eines definierten Fensters um ein vorhandenes Objekt. Objekte außerhalb dieses Fensters werden nicht erkannt.
- Fensterbetrieb mit 1 Schalterpunkt.



Betriebsmodus 2-Punkt-Betrieb (Hysterese-Modus):

- Erfassung von Objekten unabhängig von Art und Farbe zwischen einem definierten Ein- und Ausschalterpunkt.



Betriebsmodus inaktiv:

- Die Auswertung von Schaltsignalen ist deaktiviert.

Die zugehörige Gerätebeschreibungsdatei IODD finden Sie im Downloadbereich www.pepperl-fuchs.com.

Veröffentlichungsdatum: 2023-03-28 Ausgabedatum: 2023-03-28 Dateiname: 267075-100166_ger.pdf