



Sensore distanza

OMT200-R101-2EP-IO-0,3M-V31



- Design miniaturizzato con opzioni di montaggio versatili
- Sensori con distanza ridotta in design standardizzato compatto
- Tecnologia multi-pixel (MPT) - valutazione del segnale esatta e precisa
- Interfaccia IO-link per dati di processo e di servizio

Misurazione all'oggetto, campo di rilevamento 200 mm, luce rossa, valore misurato mediante IO-Link, 2 uscite push-pull, pigtail con spina M8



IO-Link

Funzione

I sensori ottici miniaturizzati sono i primi dispositivi nel loro genere in grado di offrire una soluzione end-to-end in design standard singolo ridotto — da sensore a sbarramento a dispositivo di misurazione distanza. Come risultato del design, i sensori possono eseguire praticamente tutte le normali attività di automazione.

I sensori laser DuraBeam sono resistenti e possono essere utilizzati allo stesso modo di un sensore standard.

L'impiego della tecnologia Multi Pixel garantisce un elevato livello di flessibilità ai sensori standard, consentendo un migliore adeguamento dei sensori stessi al relativo ambiente operativo.

Dimensioni

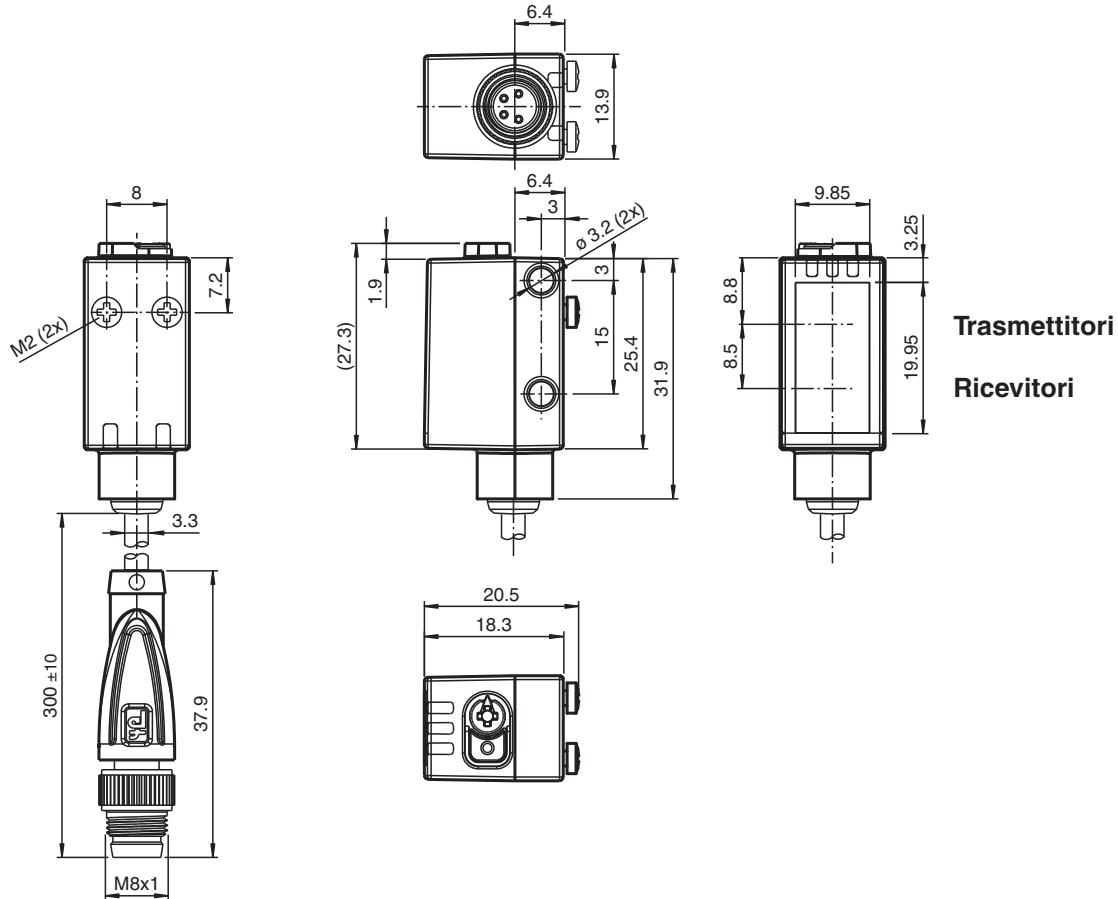

Trasmettitori
Ricevitori

Dati tecnici

| Dati generali | |
|---|--|
| Campo di misura | 60 ... 200 mm |
| Oggetto di riferimento | Bianco standard, 100 mm x 100 mm |
| Trasmettitore fotoelettrico | LED |
| Tipo di luce | rossa modulata |
| Etichettatura gruppo di rischio LED | gruppo esenti |
| Deviazione del angolo | max. +/- 1,5 ° |
| Diametro spot | circa. 12 mm alla distanza di 200 mm |
| Angolo di apertura | 4 ° |
| Limite luce estranea | EN 60947-5-2 : 30000 Lux |
| Risoluzione | 0,1 mm |
| Parametri Functional Safety | |
| MTTF _d | 600 a |
| Durata dell'utilizzo (T _M) | 20 a |
| Grado di copertura della diagnosi (DC) | 0 % |
| Indicatori / Elementi di comando | |
| Visualizzatore di stato | LED verde: acceso fisso - alimentazione inserita lampeggiante (4Hz) - cortocircuito lampeggiante con brevi interruzioni (1 Hz) - modalità IO-Link |
| Visualizzatore funzioni | LED giallo: acceso fisso - uscita interruttore attiva Spento fisso - uscita interruttore non attiva |
| Elementi di comando | Tasto di TEACH-IN |

Data di edizione: 2023-03-28 Data di stampare: 2023-03-28 : 267075-100208_ita.pdf

Dati tecnici

| | | |
|--------------------------------------|---|---|
| Elementi di comando | Interruttore rotativo a 5 fasi per la selezione delle modalità di funzionamento | |
| Dati elettrici | | |
| Tensione di esercizio | U_B | 10 ... 30 V DC |
| Oscillazione | | max. 10 % |
| Corrente in assenza di carico | I_0 | < 25 mA a 24 V di tensione di alimentazione |
| Classe di protezione | | III |
| Interfaccia | | |
| Tipo interfaccia | | IO-Link (tramite C/Q = pin 4) |
| Revisione IO-Link | | 1,1 |
| Profilo dispositivo | | Sensore intelligente |
| ID dispositivo | | 0x110905 (1116421) |
| Velocità di trasmissione | | COM2 (38,4 kBit/s) |
| Durata del ciclo min | | 3 ms |
| Ampiezza dati di processo | | Immissione dei dati di processo 3 byte Output dei dati di processo 2 bit |
| Supporto della modalità SIO | | sì |
| Tipo di porta principale compatibile | | A |
| Uscita | | |
| Tipo di circuito | | L'impostazione predefinita è: C/Q - Pin4: NPN normalmente aperto, PNP normalmente chiuso, IO-Link Q2 - Pin2: NPN normalmente aperto, PNP normalmente chiuso |
| Uscita del segnale | | 2 uscite bilanciate, protezione da cortocircuiti, inversione di polarità e sovratensioni |
| Tensione di uscita | | max. 30 V DC |
| Corrente di uscita | | max. 100 mA , carico ohmico |
| Categoria uso | | CC-12 e DC-13 |
| Caduta di tensione | U_d | ≤ 1,5 V DC |
| Tempo di reazione | | 2 ms |
| Conformità | | |
| Interfaccia di comunicazione | | IEC 61131-9 |
| Standard di prodotto | | EN 60947-5-2 |
| Precisione di misura | | |
| Deriva termica | | 0,05 %/K |
| Tempo di riscaldamento | | 5 min |
| Riproducibilità | | ≤ 1 % |
| Errore di linearità | | ± 1 % |
| Omologazioni e certificati | | |
| omologazione UL | | E87056 , cULus Listed , alimentatore classe 2 , classificazione tipo 1 |
| Condizioni ambientali | | |
| Temperatura ambiente | | 10 ... 60 °C (50 ... 140 °F) |
| Temperatura di stoccaggio | | -40 ... 70 °C (-40 ... 158 °F) |
| Dati meccanici | | |
| Larghezza della scatola | | 13,9 mm |
| Altezza della scatola | | 41,4 mm |
| Profondità della scatola | | 18,3 mm |
| Grado di protezione | | IP67 / IP69 / IP69K |
| Collegamento | | cavo fisso di 300 mm con connettore maschio M8 x 1, 4 pin |
| Materiale | | |
| Custodia | | PC (policarbonato) |
| Superficie dell'ottica | | PMMA |
| Peso | | circa. 17 g |
| lunghezza cavo | | 0,3 m |

Collegamento



Assegnazione collegamento



Colori dei conduttori secondo la EN 60947-5-2

| | |
|---|----|
| 1 | BN |
| 2 | WH |
| 3 | BU |
| 4 | BK |

Gruppo

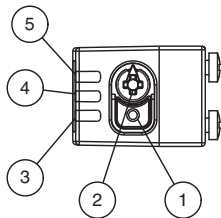

| | |
|---|--------------------------------------|
| 1 | Tasto TEACH-IN |
| 2 | Modalità interruttore rotativo |
| 3 | Indicatore di uscita interruttore Q2 |
| 4 | Indicatore di uscita interruttore Q1 |
| 5 | Spia di funzionamento |

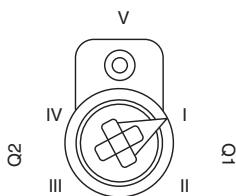

| | |
|-----|---|
| I | Uscita interruttore 1 / punto di commutazione B |
| II | Uscita interruttore 1 / punto di commutazione A |
| III | Uscita interruttore 2 / punto di commutazione A |
| IV | Uscita interruttore 2 / B |
| V | Blocco tasti |

Accessori

| | | |
|--|---------------------------|--|
| | ICE2-8IOL-G65L-V1D | Master IO-Link EtherNet/IP con 8 ingressi/uscite |
| | ICE3-8IOL-G65L-V1D | Master IO-Link PROFINET IO con 8 ingressi/uscite |
| | ICE1-8IOL-G30L-V1D | Modulo IO-Link Ethernet con 8 ingressi/uscite |

Data di edizione: 2023-03-28 Data di stampare: 2023-03-28 : 267075-100208_ita.pdf

Consultate "Note generali relative alle informazioni sui prodotti Pepperl+Fuchs".









Pepperl+Fuchs Group
www.pepperl-fuchs.com

USA: +1 330 486 0001
fa-info@us.pepperl-fuchs.com

Germania: +49 621 776 1111
fa-info@de.pepperl-fuchs.com

Singapore: +65 6779 9091
fa-info@sg.pepperl-fuchs.com

Accessori

| | | |
|---|-----------------------------|--|
|  | ICE1-8IOL-G60L-V1D | Modulo IO-Link Ethernet con 8 ingressi/uscite |
|  | ICE2-8IOL-K45P-RJ45 | Master IO-Link EtherNet/IP con 8 ingressi/uscite, guida DIN, connettori push-in |
|  | ICE2-8IOL-K45S-RJ45 | Master IO-Link Ethernet/IP con 8 ingressi/uscite, guida DIN, terminale a vite |
|  | ICE3-8IOL-K45P-RJ45 | Master IO-Link PROFINET IO con 8 ingressi/uscite, guida DIN, terminali push-in |
|  | ICE3-8IOL-K45S-RJ45 | Master IO-Link PROFINET IO con 8 ingressi/uscite, guida DIN, terminale a vite |
|  | IO-Link-Master02-USB | |
|  | V31-GM-2M-PUR | Connettore femmina a terminale singolo M8 dritto con codifica A, 4 pin, cavo in PUR grigio |
|  | V31-WM-2M-PUR | Connettore femmina a terminale singolo M8 angolato con codifica A, 4 pin, cavo in PUR grigio |

Apprendimento

È possibile utilizzare l'interruttore rotativo per selezionare la relativa soglia di commutazione A e/o B per l'apprendimento del segnale di commutazione **Q1 o Q2**.

Il LED giallo indica lo stato corrente dell'uscita selezionata.

Per memorizzare un valore di soglia, premere e tenere premuto il pulsante "TI" fin quando i LED giallo e verde lampeggiano in fase (ca. 1 s). L'apprendimento comincia quando viene rilasciato il pulsante "TI".

Il corretto apprendimento viene indicato dal lampeggio alternato (2,5 Hz) dei led giallo e verde.

L'apprendimento non corretto viene indicato dalla rapida alternanza del lampeggio (8 Hz) dei led giallo e verde.

Dopo un tentativo non riuscito di apprendimento, il sensore continua a funzionare con la precedente impostazione valida dopo che è stato emesso il relativo segnale visivo di guasto.

È possibile definire diverse modalità di commutazione con l'apprendimento dei valori misurati nella relativa distanza

Per le soglie di commutazione A e B:

Modalità a punto singolo:

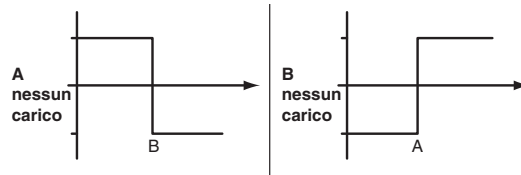

Modalità finestra:

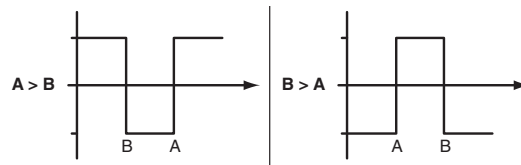

Ogni soglia di commutazione appresa può essere riacquisita (sovrascritta) premendo il pulsante "TI"

Premendo e tenendo premuto il pulsante "TI" per > 4 s il valore programmato viene eliminato definitivamente. I LED giallo e verde si spengono contemporaneamente per indicare che la procedura è stata completata. Il ripristino corretto viene indicato dal lampeggio alternato (2,5 Hz) dei led giallo e verde.

Ripristino delle impostazioni predefinite

Premere il pulsante "TI" per > 10 s nella posizione 'O' dell'interruttore rotativo per ripristinare le impostazioni di fabbrica predefinite. I LED giallo e verde si spengono contemporaneamente per indicare il ripristino.

Il processo di ripristino inizia quando viene rilasciato il pulsante "TI" ed è indicato dal LED giallo. Al termine del processo il sensore funziona con le impostazioni predefinite in fabbrica, immediatamente.

OMT:

- Impostazioni predefinite in fabbrica del segnale interruttore Q1:
Segnale interruttore attivo, modalità finestra
- Impostazioni predefinite in fabbrica del segnale interruttore Q2:
Segnale interruttore attivo, modalità finestra

OQT:

- Impostazioni predefinite in fabbrica del segnale interruttore Q1:
Segnale interruttore attivo, modalità BGS (soppressione dello sfondo)
- Impostazioni predefinite in fabbrica del segnale interruttore Q2:
Segnale interruttore attivo, modalità BGS (soppressione dello sfondo)

Configurazione

Impostazione di diverse modalità di funzionamento con l'interfaccia IO-Link

I dispositivi sono provvisti di interfaccia IO-Link come standard per la diagnostica e le attività di parametrizzazione in modo da garantire una regolazione ottimale dei sensori per la relativa applicazione.

Modalità di funzionamento a punto singolo (un punto di commutazione):

- "Rilevamento degli oggetti indipendentemente dal tipo e dal colore in una distanza di rilevamento definita. Gli oggetti sullo sfondo vengono soppressi.
- "Il punto di commutazione corrisponde esattamente al punto di impostazione.

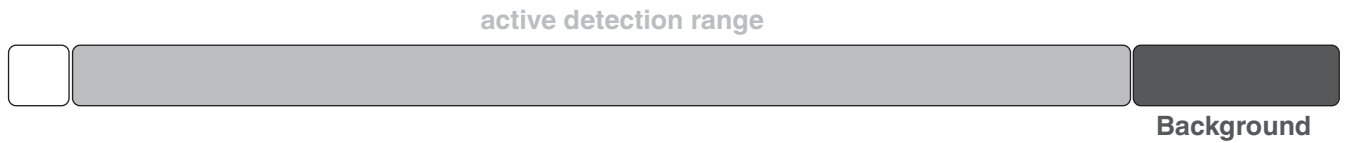

Modalità di funzionamento modalità finestra (due punti di commutazione):

- Rilevamento degli oggetti indipendentemente dal tipo e dal colore in una distanza di rilevamento definita. Rilevamento affidabile quando l'oggetto esce dal campo di rilevamento.
- Modalità finestra con due punti di commutazione.

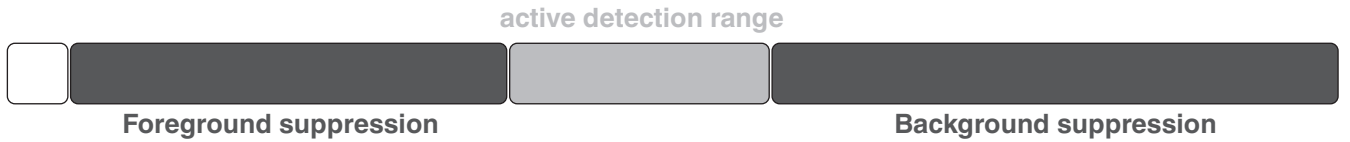

Modalità di funzionamento modalità centro finestra (due punti di commutazione):

- Rilevamento degli oggetti indipendentemente dal tipo e dal colore in una distanza di rilevamento definita. Consente di impostare una finestra definita attorno a un determinato oggetto. Gli oggetti al di fuori di questa finestra non vengono rilevati.
- Modalità finestra con un punto di commutazione.



Modalità di funzionamento a due punti (modalità di funzionamento isteresi):

- Rilevamento degli oggetti indipendentemente dal tipo e dal colore in un punto di commutazione on/off definito.

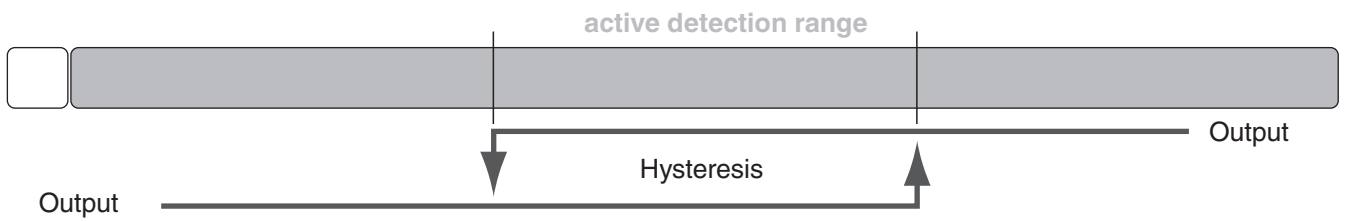

Modalità di funzionamento inattiva:

- La valutazione dei segnali di commutazione è disattivata.

Il file di descrizione del dispositivo IODD associato è disponibile nell'area download in www.pepperl-fuchs.com.