



Sensor óptico de barrera por reflexión

OBR7500-R101-E5-IO-0,3M-V1



- Diseño en miniatura con opciones de montaje versátiles
- Rango de temperaturas ampliado, -40 °C a 60 °C.
- Alto grado de protección IP69K.

Sensor óptico de barrera por reflexión con filtro polarizado



Función

Los sensores ópticos en miniatura son los primeros dispositivos de su tipo en ofrecer una solución completa en un pequeño diseño único estándar, desde un sensor fotoeléctrico de barrera hasta un dispositivo de medición de distancia. Como resultado de este diseño, los sensores son capaces de realizar prácticamente todas las tareas de automatización habituales. Los sensores láser DuraBeam son duraderos y pueden utilizarse de la misma forma que un sensor estándar. El uso de la tecnología Multi Pixel ofrece a los sensores estándar un alto nivel de flexibilidad y les permite adaptarse con mayor eficiencia a su entorno operativo.

Dimensiones

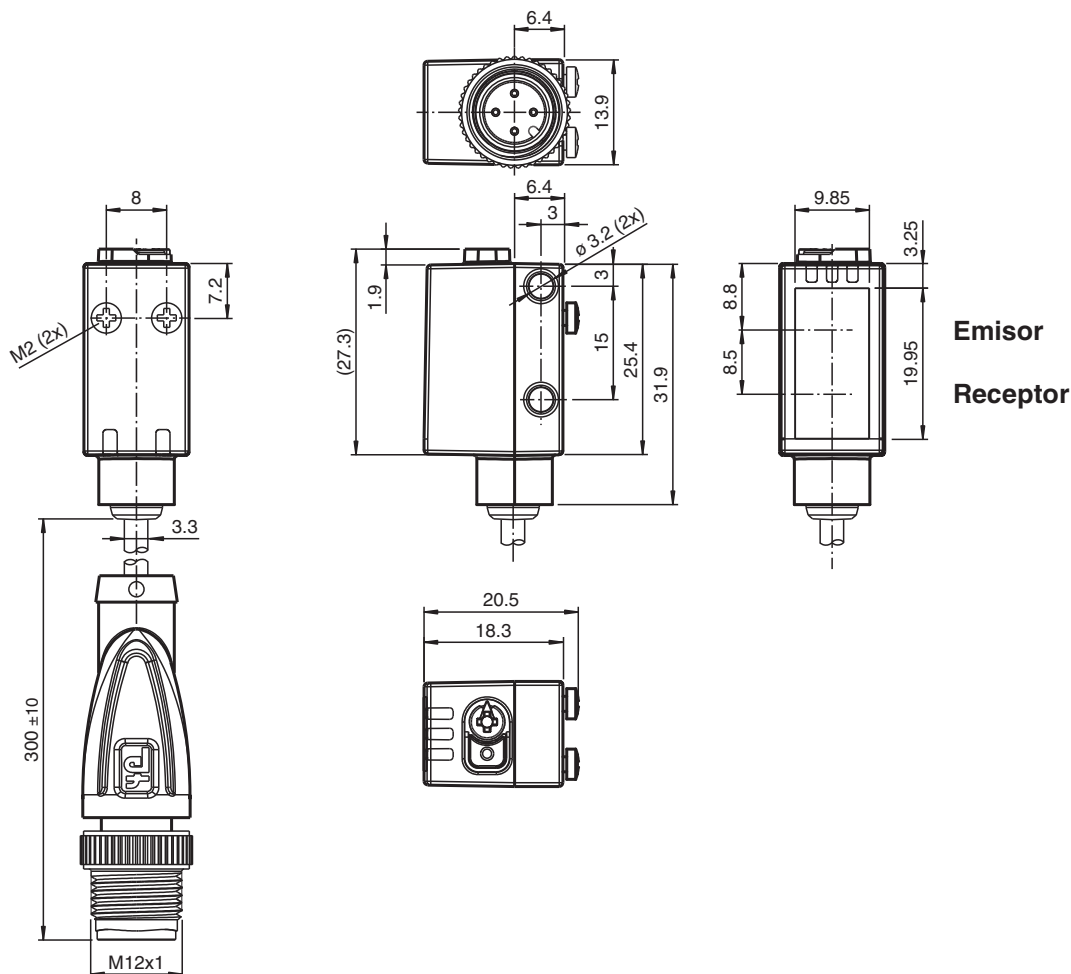

Fecha de publicación: 2023-03-28 Fecha de edición: 2023-03-28 : 267075-100605_spa.pdf

Consulte "Notas generales sobre la información de los productos de Pepperl+Fuchs".

Pepperl+Fuchs Group
www.pepperl-fuchs.com

EE. UU.: +1 330 486 0001
fa-info@us.pepperl-fuchs.com

Alemania: +49 621 776 1111
fa-info@de.pepperl-fuchs.com

Singapur: +65 6779 9091
fa-info@sg.pepperl-fuchs.com

PEPPERL+FUCHS

Datos técnicos

| Datos generales | | |
|---|----------------|---|
| Distancia útil operativa | | 0 ... 7,5 m |
| Distancia del reflector | | 0,03 ... 7,5 m |
| Distancia útil límite | | 10 m |
| Objeto de referencia | | Reflector H85-2 |
| Emisor de luz | | LED |
| Tipo de luz | | Luz alterna, roja |
| Etiquetado de grupo de riesgo LED | | grupo eximido |
| Polifiltro | | si |
| Diámetro del haz de luz | | aprox. 65 mm a una distancia de 1 m |
| Ángulo de apertura | | 3,7 ° |
| Límite de luz extraña | | EN 60947-5-2 |
| Datos característicos de seguridad funcional | | |
| MTTF _d | | 724 a |
| Duración de servicio (T _M) | | 20 a |
| Factor de cobertura de diagnóstico (DC) | | 0 % |
| Elementos de indicación y manejo | | |
| Indicación de trabajo | | LED verde: Indicador de alimentación encendido fijo Parpadeo (4 Hz): cortocircuito |
| Indicación de la función | | LED amarillo: Permanentemente encendido: paso de luz libre Permanentemente apagado: objeto detectado Parpadeo (4 Hz): reserva operativa insuficiente |
| Elementos de mando | | Conmutador claro/oscurito |
| Elementos de mando | | Regulador de sensibilidad |
| Indicación de parametrización | | Comunicación de vínculo IO: LED verde de desconexión breve (f = 1 Hz) |
| Datos eléctricos | | |
| Tensión de trabajo | U _B | 10 ... 30 V CC |
| Rizado | | máx. 10 % |
| Corriente en vacío | I ₀ | < 25 mA tensión de alimentación de 24 V |
| Clase de protección | | III |
| Interfaz | | |
| Tipo de Interfaz | | IO-Link (sobre C/Q = 4 patillas) |
| Versión de IO-Link | | 1.1 |
| ID de dispositivo | | 0x110216 (1114646) |
| Cuadencia de la transferencia | | COM2 (38,4 kBit/s) |
| Tiempo de ciclo mínimo | | 2,3 ms |
| Amplitud de datos de proceso | | Entrada de datos de proceso 2 bit Salida de datos de proceso 2 bits |
| Admisión de modo SIO | | si |
| Tipo de puerto maestro compatible | | A |
| Salida | | |
| Tipo de conmutación | | El ajuste predeterminado es: C/Q - Pin 4: PNP normalmente abierto/apagado, IO-Link n.c. - Pin 2: abierto |
| Señal de salida | | 1 PNP, prot. ctra. cortocircuito, prot. ctra. inversión de polaridad |
| Tensión de conmutación | | máx. 30 V CC |
| Corriente de conmutación | | máx. 100 mA , carga óhmica |
| Categoría de usuario | | CC-12 y CC-13 |
| Caída de tensión | U _d | ≤ 1,5 V CC |
| Frecuencia de conmutación | f | 1000 Hz |
| Tiempo de respuesta | | 0,5 ms |
| Conformidad | | |
| Interfaz de comunicación | | IEC 61131-9 |
| Norma del producto | | EN 60947-5-2 |

Fecha de publicación: 2023-03-28 Fecha de edición: 2023-03-28 : 267075-100605_spa.pdf

Datos técnicos

Autorizaciones y Certificados

Autorización UL E87056 , cULus Listed , Fuente de alimentación de clase 2 , clasificación tipo 1

Condiciones ambientales

Temperatura ambiente -40 ... 60 °C (-40 ... 140 °F) , Cable colocado fijo
-25 ... 60 °C (-13 ... 140 °F) , cable movable no apropiado para cintas transportadoras

Temperatura de almacenaje -40 ... 70 °C (-40 ... 158 °F)

Datos mecánicos

Anchura de la carcasa 13,9 mm

Altura de la carcasa 33,8 mm

Profundidad de la carcasa 18,3 mm

Grado de protección IP67 / IP69 / IP69K

Conexión Cable fijo 300 mm con conector del aparato M12 x 4 polos

Material

Carcasa PC (Policarbonato)

Salida de luz PMMA

Masa aprox. 21 g

Longitud del cable 0,3 m

Conexión

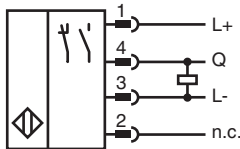

Asignación de conexión

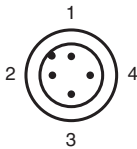

Color del conductor según EN 60947-5-2

| | |
|---|----|
| 1 | BN |
| 2 | WH |
| 3 | BU |
| 4 | BK |

Montaje

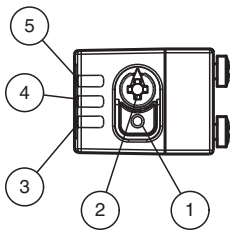





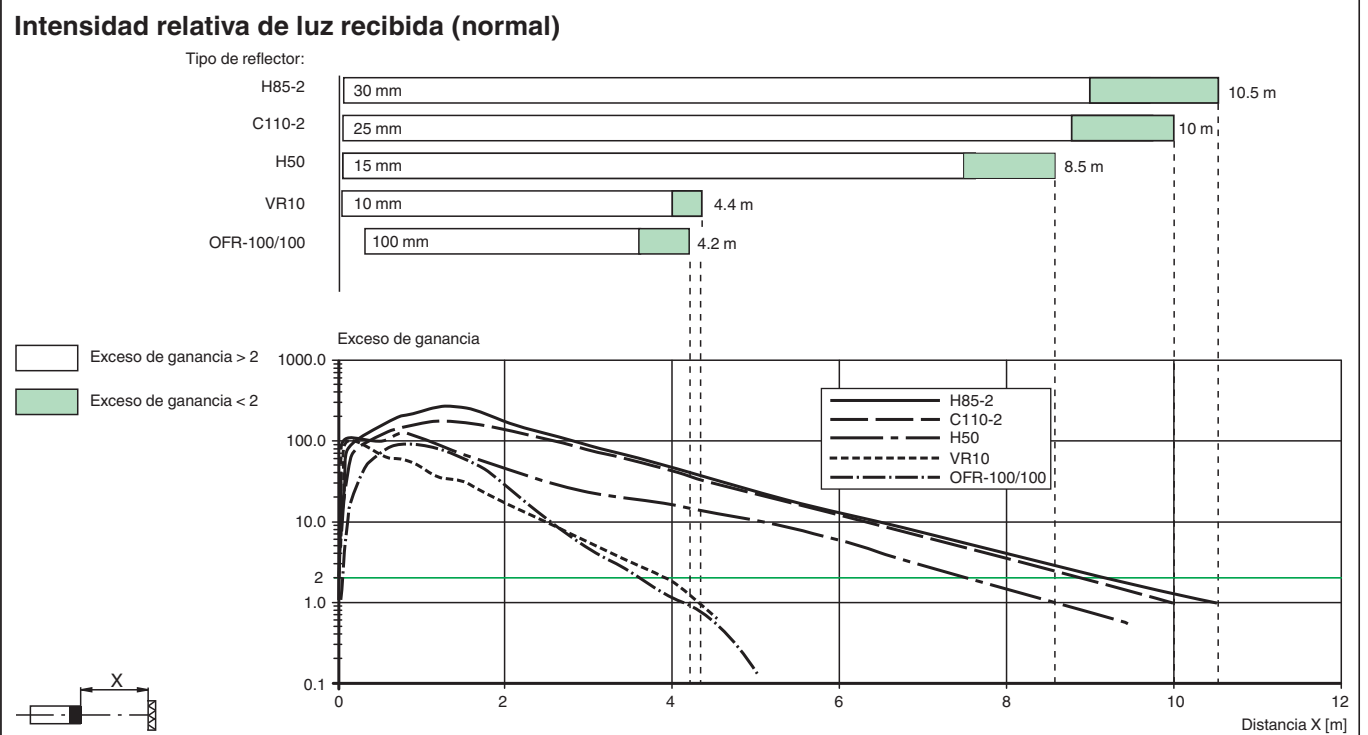
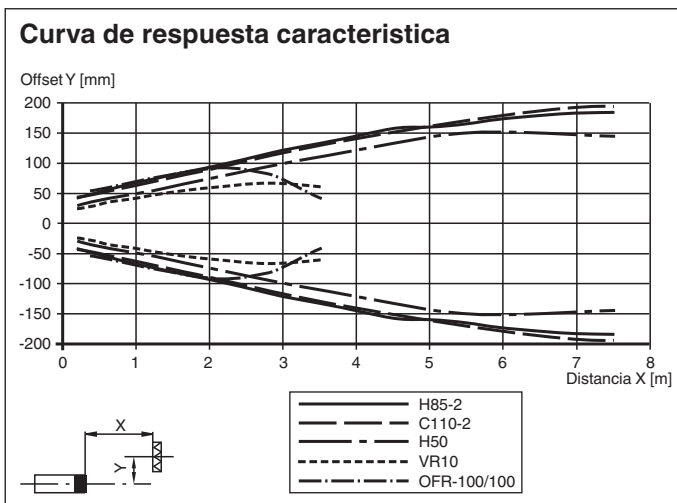











| | |
|---|--------------------------------|
| 1 | Conmutador con luz/sin luz |
| 2 | Regulador de sensibilidad |
| 3 | Indicador de encendido/sin luz |
| 4 | Indicador de señal |
| 5 | Indicador de encendido/con luz |

Curva de características





Fecha de publicación: 2023-03-28 Fecha de edición: 2023-03-28 : 267075-100605_spa.pdf

Accesorios

| | | |
|---|-----------------------------|--|
|  | OMH-R101 | Terminales |
|  | OMH-R101-Front | Terminales |
|  | OMH-4.1 | Terminales |
|  | OMH-ML6 | Angulo de fijación |
|  | OMH-ML6-U | Angulo de fijación |
|  | OMH-ML6-Z | Angulo de fijación |
|  | OFR-100/100 | Folio de reflexión 100 mm x 100 mm |
|  | REF-H33 | Reflector con tornillos de fijación |
|  | REF-H50 | Reflector, rectangular 51 mm x 61 mm, taladrados de fijación, brida de fijación |
|  | REF-H85-2 | Reflector, rectangular 84.5 mm x 84.5 mm, taladrado de fijación |
|  | REF-VR10 | Reflector, rectangular 60 mm x 19 mm, taladrado de fijación |
|  | ICE2-8IOL-G65L-V1D | Maestro IO-Link EtherNet/IP con 8 entradas/salidas |
|  | ICE3-8IOL-G65L-V1D | Maestro IO-Link PROFINET IO con 8 entradas/salidas |
|  | ICE2-8IOL-K45S-RJ45 | Maestro IO-Link EtherNet/IP con 8 entradas/salidas, carril DIN, terminal roscado |
|  | ICE3-8IOL-K45P-RJ45 | Maestro IO-Link PROFINET IO con 8 entradas/salidas, carril DIN, terminales a presión |
|  | ICE3-8IOL-K45S-RJ45 | Maestro IO-Link PROFINET IO con 8 entradas/salidas, carril DIN, terminal roscado |
|  | IO-Link-Master02-USB | IO-Link maestro, alimentación mediante puerto USB o alimentación independiente, indicadores LED, conector M12 para conexión del sensor |
|  | ICE1-8IOL-G30L-V1D | Módulo IO-Link Ethernet con 8 entradas/salidas |
|  | ICE1-8IOL-G60L-V1D | Módulo IO-Link Ethernet con 8 entradas/salidas |
|  | ICE2-8IOL-K45P-RJ45 | Maestro IO-Link EtherNet/IP con 8 entradas/salidas, carril DIN, conectores a presión |

Fecha de publicación: 2023-03-28 Fecha de edición: 2023-03-28 : 267075-100605_spa.pdf

Accesorios

| | | |
|---|--------------------|--|
|  | V1-G-2M-PUR | Juego de cables hembra con una terminación M12 recta con codificación A, 4 pines, cable PUR gris |
|  | V1-W-2M-PUR | Juego de cables hembra con una terminación M12 en ángulo con codificación A, 4 pines, cable PUR gris |

Configuración

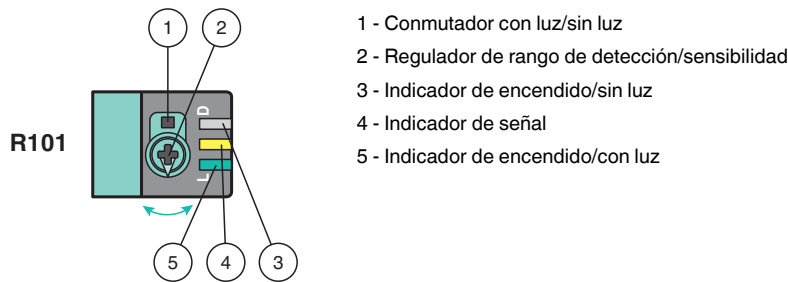

Para desbloquear las funciones de ajuste, gire el regulador de rango de detección más de 180 grados.

Rango de detección/Sensibilidad

Gire el regulador de rango de detección/sensibilidad hacia la derecha para aumentar el rango de detección/sensibilidad.

Gire el regulador de rango de detección/sensibilidad hacia la izquierda para reducir el rango de detección/sensibilidad.

Si se alcanza el final del rango de ajuste, el indicador de señal comienza a parpadear con 8 Hz.

Configuración de Con luz/Sin luz

Presione el conmutador con luz/sin luz durante más de 1 segundo (menos de 4 segundos). El modo con luz/sin luz cambia y los indicadores de encendido se activan como corresponde.

Si presiona el conmutador con luz/sin luz durante más de 4 segundos, el modo con luz/sin luz cambia de vuelta a la configuración original. Al soltar el conmutador con luz/sin luz, el estado de la corriente se activa.

Restablecer configuración de fábrica

Presione el conmutador con luz/sin luz durante más de 10 segundos (menos de 30 segundos) hasta que todos los LED se apaguen. Al soltar el conmutador con luz/sin luz, el indicador de señal se enciende. Después de 5 segundos, el sensor reanuda el funcionamiento con ajustes predeterminados de fábrica.

Después de 5 minutos de inactividad, el ajuste de rango de detección /sensibilidad se bloquea. Para reactivar el ajuste de rango de detección/sensibilidad, gire el regulador de rango de detección/sensibilidad más de 180 grados.