

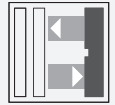

Cellules à réflexion directe HW OBT50-R3-E0-1T



- Sortie de câble à 45° offrant une liberté d'installation optimale, même dans les espaces vraiment confinés
- Amélioration de la disponibilité de la machine grâce à une face avant en verre antistatique résistant à l'abrasion
- Détection d'objets situés devant un arrière-plan proche sans suppression du premier plan
- Spot lumineux très visible, même sur les matériaux sombres

Cellule en mode détection directe pour applications standard, évaluation d'arrière-plan, conception miniature, champ de détection de 50 mm, lumière rouge, lumière activée, sortie NPN, câble fixe



Le nano-détecteur a été conçu pour un large éventail d'applications. Il propose une excellente longévité et une facilité d'installation remarquable. Son boîtier compact doté d'une sortie de câble à 45° lui permet d'être installé même dans les espaces les plus confinés. Grâce à des fonctionnalités et principes de fonctionnement innovants, il propose toute une série de nouvelles options.

Dimensions

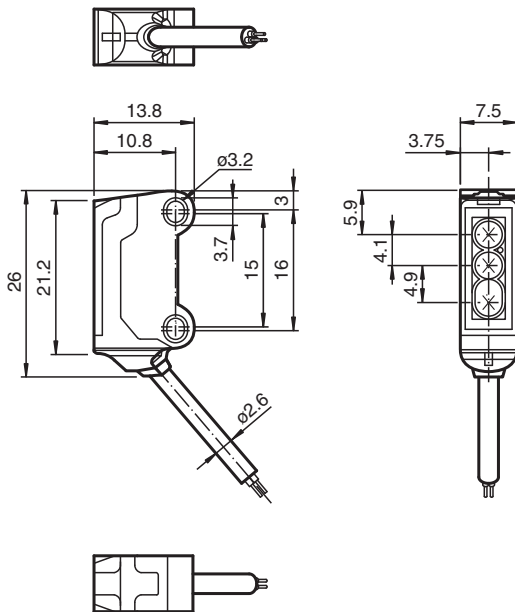

Données techniques

Caractéristiques générales

| | |
|--------------------------------|--|
| Domaine de détection | 0 ... 50 mm |
| Cible de référence | blanc standard 100 mm x 100 mm |
| Emetteur de lumière | LED |
| Type de lumière | rouge, lumière modulée , 630 nm |
| Ecart angulaire | env. 2 ° |
| Diamètre de la tache lumineuse | env. 3,5 mm pour une distance de 50 mm |
| Angle d'ouverture | env. 2 ° |
| Sortie optique | frontale |
| Limite de la lumière ambiante | EN 60947-5-2 : 30000 Lux |

Valeurs caractéristiques pour la sécurité fonctionnelle

Date de publication: 2022-06-03 Date d'édition: 2022-06-07 : 269721_fra.pdf

Reportez-vous aux « Remarques générales sur les informations produit de Pepperl+Fuchs ».

Groupe Pepperl+Fuchs
www.pepperl-fuchs.com

États-Unis : +1 330 486 0001
fa-info@us.pepperl-fuchs.com

Allemagne : +49 621 776 1111
fa-info@de.pepperl-fuchs.com

Singapour : +65 6779 9091
fa-info@sg.pepperl-fuchs.com

PEPPERL+FUCHS

Données techniques

| | | |
|--|----------------|---|
| MTTF _d | | 800 a |
| Durée de mission (T _M) | | 20 a |
| Couverture du diagnostic (DC) | | 0 % |
| Éléments de visualisation/réglage | | |
| Indication fonctionnement | | LED verte, allumée en permanence Power on , court-circuit : LED verte clignotante (env. 4 Hz) |
| Visual. état de commutation | | LED jaune MARCHE : détecteur de proximité Détecte l'arrière-plan |
| Caractéristiques électriques | | |
| Tension d'emploi | U _B | 10 ... 30 V CC , classe 2 |
| Consommation à vide | I ₀ | < 10 mA |
| Classe de protection | | III |
| Sortie | | |
| Mode de commutation | | à fermeture |
| Sortie signal | | 1 sortie NPN, protégée contre les courts-circuits et l'inversion de polarité, collecteur ouvert |
| Tension de commutation | | max. 30 V CC |
| Courant de commutation | | max. 50 mA , (charge résistive) |
| Chute de tension | U _d | ≤ 1,5 V CC |
| Fréquence de commutation | f | env. 800 Hz |
| Temps d'action | | 600 μs |
| Conformité | | |
| Norme produit | | EN 60947-5-2 |
| Agréments et certificats | | |
| Conformité EAC | | TR CU 020/2011 |
| Agrément UL | | E87056 , cULus Recognized, Class 2 Power Source |
| agrément CCC | | Les produits dont la tension de service est ≤36 V ne sont pas soumis à cette homologation et ne portent donc pas le marquage CCC. |
| Conditions environnementales | | |
| Température ambiante | | -25 ... 60 °C (-13 ... 140 °F) |
| Température de stockage | | -30 ... 70 °C (-22 ... 158 °F) |
| Caractéristiques mécaniques | | |
| Largeur du boîtier | | 7,5 mm |
| Hauteur du boîtier | | 26 mm |
| Profondeur du boîtier | | 13,8 mm |
| Degré de protection | | IP67 |
| Raccordement | | Câble fixe 2 m |
| Matériau | | |
| Boîtier | | PC/ABS et TPU |
| Sortie optique | | verre |
| Câble | | PUR |
| Masse | | env. 20 g |
| Longueur du câble | | 2 m |

Connexion

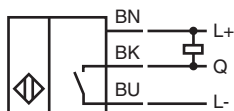

Assemblage

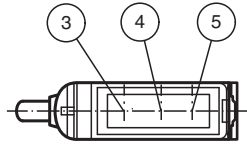
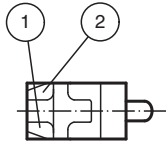

| | | |
|---|---------------------------|-------|
| 1 | Indication fonctionnement | verte |
| 2 | Signal de détection | jaune |
| 3 | Emetteur | |
| 4 | Récepteur 1 | |
| 5 | Récepteur 2 | |

Courbe caractéristique

Courbe de réponse caractéristique

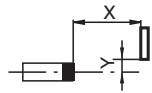
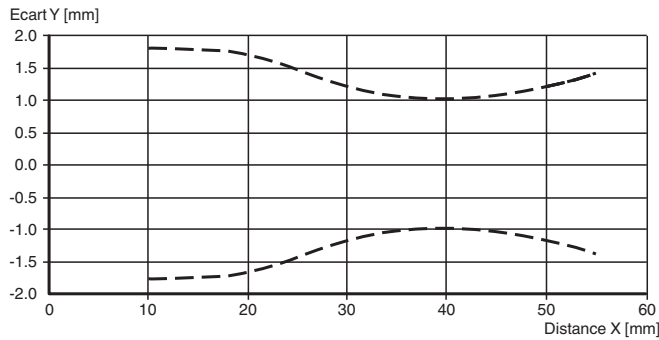

--- gris 18%

Domaines de détection

Couleur de l'objet

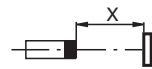
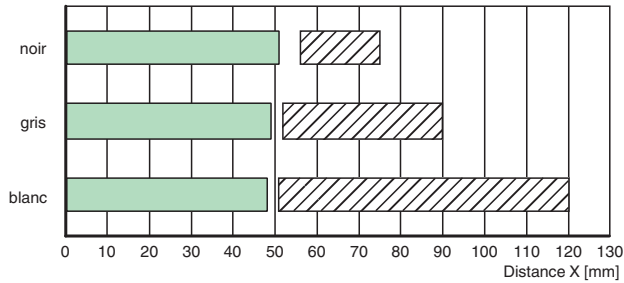

▨ L'arrière-plan

Date de publication: 2022-06-03 Date d'édition: 2022-06-07 : 269721_fra.pdf

Reportez-vous aux « Remarques générales sur les informations produit de Pepperl+Fuchs ».

Groupe Pepperl+Fuchs
www.pepperl-fuchs.com

États-Unis : +1 330 486 0001
fa-info@us.pepperl-fuchs.com

Allemagne : +49 621 776 1111
fa-info@de.pepperl-fuchs.com

Singapour : +65 6779 9091
fa-info@sg.pepperl-fuchs.com

PF PEPPERL+FUCHS