

# SMART-Transmitterspeisegerät KFD2-STV4-Ex1-2

- 1-kanalige Trennbarriere
- 24 V DC-Versorgung (Power Rail)
- Eingang 2-Draht- und 3-Draht-SMART-Transmitter und 2-Draht-SMART-Stromquellen
- Ausgang 0/2 V ... 10 V
- Klemmen mit Prüfabgriff
- Bis SIL 2 gemäß IEC/EN 61508



## Funktion

Diese Trennbarriere eignet sich für eigensichere Anwendungen. Das Gerät speist 2-Draht- und 3-Draht-SMART-Transmitter im explosionsgefährdeten Bereich und eignet sich auch für 2-Draht-SMART-Stromquellen. Das analoge Eingangssignal wird als galvanisch getrennter Spannungswert in den sicheren Bereich übertragen. Dem Eingangssignal können auf der Ex- oder Nicht-Ex-Seite binäre Signale überlagert werden, die bidirektional übertragen werden. Bei zu geringem HART-Kommunikationswiderstand im Steuerkreis kann der interne Widerstand von 250 Ω zwischen den Klemmen 8 und 9 verwendet werden. In die Geräteklammern sind Prüfbuchsen für den Anschluss von HART-Kommunikatoren integriert.

## Anwendung

Das Gerät unterstützt die folgenden SMART-Protokolle:

- HART
- BRAIN
- Foxboro

## Anschluss

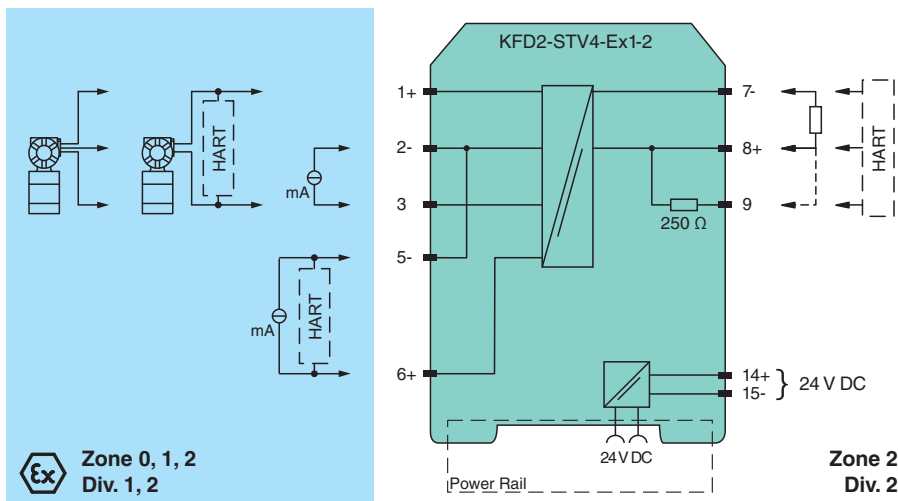

## Technische Daten

Allgemeine Daten	
Signaltyp	Analogeingang
Kenndaten funktionale Sicherheit	
Sicherheits-Integritätslevel (SIL)	SIL 2

Veröffentlichungsdatum: 2023-06-05 Ausgabedatum: 2023-06-05 Dateiname: 283723\_ger.pdf

Beachten Sie „Allgemeine Hinweise zu Pepperl+Fuchs-Produktinformationen“.

Pepperl+Fuchs-Gruppe  
www.pepperl-fuchs.com

USA: +1 330 486 0002  
pa-info@us.pepperl-fuchs.com

Deutschland: +49 621 776 2222  
pa-info@de.pepperl-fuchs.com

Singapur: +65 6779 9091  
pa-info@sg.pepperl-fuchs.com

**PF** PEPPERL+FUCHS

## Technische Daten

<b>Versorgung</b>		
Anschluss		Power Rail oder Klemmen 14+, 15-
Bemessungsspannung	$U_r$	20 ... 35 V DC
Welligkeit		innerhalb der Versorgungstoleranz
Verlustleistung		1,5 W
Leistungsaufnahme		1,8 W
<b>Eingang</b>		
Anschlussseite		Feldseite
Anschluss		Klemmen 1+, 2-, 3 oder 5-, 6+
Eingangssignal		0/4 ... 20 mA
Spannungsfall		$\leq 2,4$ V bei 20 mA (Klemmen 5, 6)
Eingangswiderstand		$\leq 64 \Omega$ Klemmen 2-, 3 ; $\leq 500 \Omega$ Klemmen 1+, 3 (250 $\Omega$ Bürde)
Verfügbare Spannung		$\geq 16$ V bei 20 mA Klemmen 1+, 3
<b>Ausgang</b>		
Anschlussseite		Steuerungsseite
Anschluss		Klemmen 7-, 8+, 9
Last		Ausgangswiderstand: 500 $\Omega$
Ausgangssignal		0/2 ... 10 V
Welligkeit		max. 25 mV
<b>Übertragungseigenschaften</b>		
Abweichung		bei 20 °C (68 °F), 0/2 ... 10 V $\leq 10$ mV inkl. Kalibrierung, Linearität, Hysterese, Bürden und Schwankungen der Versorgungsspannung
Einfluss der Umgebungstemperatur		$\leq 20$ ppm/K
Frequenzbereich		Feldseite zu Steuerungsseite: Bandbreite bei 0,5 V <sub>ss</sub> -Signal 0 ... 7,5 kHz (-3 dB) Steuerungsseite zu Feldseite: Bandbreite bei 0,5 V <sub>ss</sub> -Signal 0,3 ... 7,5 kHz (-3 dB)
Anstiegszeit		20 $\mu$ s
Einschwingzeit		200 $\mu$ s
Abfallzeit		20 $\mu$ s
<b>Galvanische Trennung</b>		
Ausgang/Versorgung		Funktionsisolierung, Bemessungsisolationsspannung 50 V AC
<b>Anzeigen/Einstellungen</b>		
Anzeigeelemente		LED
Beschriftung		Platz für Beschriftung auf der Frontseite
<b>Richtlinienkonformität</b>		
Elektromagnetische Verträglichkeit		
Richtlinie 2014/30/EU		EN 61326-1:2013 (Industriebereiche)
<b>Konformität</b>		
Elektromagnetische Verträglichkeit		NE 21:2011
Schutzart		IEC 60529:2001
Schutz gegen elektrischen Schlag		UL 61010-1:2012
<b>Umgebungsbedingungen</b>		
Umgebungstemperatur		-20 ... 60 °C (-4 ... 140 °F)
<b>Mechanische Daten</b>		
Schutzart		IP20
Anschluss		Schraubklemmen
Masse		ca. 200 g
Abmessungen		20 x 124 x 115 mm (B x H x T) , Gehäusetyp B2
Befestigung		auf 35-mm-Hutschiene nach EN 60715:2001
<b>Daten für den Einsatz in Verbindung mit explosionsgefährdeten Bereichen</b>		
EU-Baumusterprüfbescheinigung		BAS 99 ATEX 7060 X
Kennzeichnung		Ⓜ II (1)G [Ex ia Ga] IIC , Ⓜ II (1)D [Ex ia Da] IIIC , Ⓜ I (M1) [Ex ia Ma] I
Eingang		[Ex ia Ga] IIC, [Ex ia Da] IIIC, [Ex ia Ma] I
Versorgung		
Sicherheitst. Maximalspannung	$U_m$	250 V (Achtung! Die Bemessungsspannung kann geringer sein.)

Veröffentlichungsdatum: 2023-06-05 Ausgabedatum: 2023-06-05 Dateiname: 283723\_ger.pdf

Beachten Sie „Allgemeine Hinweise zu Pepperl+Fuchs-Produktinformationen“.

 Pepperl+Fuchs-Gruppe  
 www.pepperl-fuchs.com

 USA: +1 330 486 0002  
 pa-info@us.pepperl-fuchs.com

 Deutschland: +49 621 776 2222  
 pa-info@de.pepperl-fuchs.com

 Singapur: +65 6779 9091  
 pa-info@sg.pepperl-fuchs.com

 **PEPPERL+FUCHS**

## Technische Daten





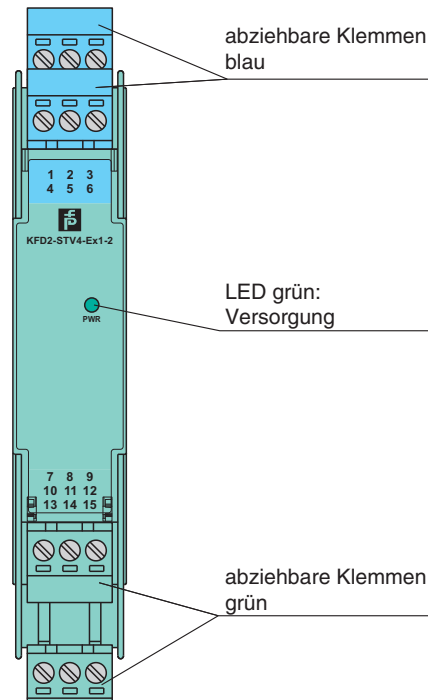

Betriebsmittel		Klemmen 1+, 3-
Spannung	$U_o$	25,4 V
Strom	$I_o$	86,8 mA
Leistung	$P_o$	551 mW
Innere Kapazität	$C_i$	12 nF
Innere Induktivität	$L_i$	0
Betriebsmittel		Klemmen 2-, 3
Strom	$I_o$ /Strom $I_i$	74 mA / 115 mA
Strom	$I_i$	115 mA
Spannung	$U_o$	3,5 V
Strom	$I_o$	74 mA
Leistung	$P_o$	64 mW
Betriebsmittel		Klemmen 1+, 3 / 2-
Spannung	$U_i$	30 V
Strom	$I_i$	115 mA
Spannung	$U_o$	25,4 V
Strom	$I_o$	115 mA
Leistung	$P_o$	584 mW
Betriebsmittel		Klemmen 5-, 6+
Spannung	$U_i$	30 V
Strom	$I_i$	115 mA
Spannung	$U_o$	8,7 V
Strom	$I_o$	0 mA
Zertifikat		TÜV 99 ATEX 1499 X
Kennzeichnung		Ⓜ II 3G Ex nA II T4 [Gerät in Zone 2]
Galvanische Trennung		
Eingang/Ausgang		sichere galvanische Trennung nach IEC/EN 60079-11, Scheitelwert der Spannung 375 V
Eingang/Versorgung		sichere galvanische Trennung nach IEC/EN 60079-11, Scheitelwert der Spannung 375 V
Richtlinienkonformität		
Richtlinie 2014/34/EU		EN 60079-0:2012+A11:2013 , EN 60079-11:2012 , EN 60079-15:2010
<b>Internationale Zulassungen</b>		
UL-Zulassung		
Control Drawing		116-0428 (cULus)
IECEX-Zulassung		
IECEX-Zertifikat		IECEX BAS 04.0016X IECEX CML 15.0055X
IECEX-Kennzeichnung		[Ex ia Ga] IIC , [Ex ia Da] IIIC , [Ex ia Ma] I Ex nA IIC T4 Gc
<b>Allgemeine Informationen</b>		
Ergänzende Informationen		Beachten Sie, soweit zutreffend, die Zertifikate, Konformitätserklärungen, Betriebsanleitungen und Handbücher. Diese Informationen finden Sie unter <a href="http://www.pepperl-fuchs.com">www.pepperl-fuchs.com</a> .

**Aufbau**





Frontansicht



**Passende Systemkomponenten**

	<b>KFD2-EB2</b>	Einspeisebaustein
	<b>UPR-03</b>	Universelles Power Rail mit Endkappen und Abdeckung, 3 Leiter, Länge: 2 m
	<b>UPR-03-M</b>	Universelles Power Rail mit Endkappen und Abdeckung, 3 Leiter, Länge: 1,6 m
	<b>UPR-03-S</b>	Universelles Power Rail mit Endkappen und Abdeckung, 3 Leiter, Länge: 0,8 m
	<b>K-DUCT-BU</b>	Profilschiene, Verdrahtungskamm Feldseite, blau
	<b>K-DUCT-BU-UPR-03</b>	Profilschiene mit UPR-03*-Einlegeteil, 3 Leiter, Verdrahtungskamm Feldseite, blau

**Zubehör**

	<b>KF-STP-5BU</b>	Klemmenblock für KF-Module, 3-polige Schraubklemme, mit Prüfbuchsen, blau
	<b>KF-STP-5GN</b>	Klemmenblock für KF-Module, 3-polige Schraubklemme, mit Prüfbuchsen, grün
	<b>KF-ST-5GN</b>	Klemmenblock für KF-Module, 3-polige Schraubklemme, grün
	<b>KF-CP</b>	Kodierstifte rot, Verpackungseinheit 20 x 6

Veröffentlichungsdatum: 2023-06-05 Ausgabedatum: 2023-06-05 Dateiname: 283723\_ger.pdf

Beachten Sie „Allgemeine Hinweise zu Pepperl+Fuchs-Produktinformationen“.