

Cable de conexión, blindado

V1-W-BK15M-PUR-U5/ABG-V1-W



- Grado de protección IP68/IP69
- Resistente a hidrólisis y microbios
- Resistentes a los rayos UV
- Homologación UL para EE. UU. y Canadá sin halógeno
- Protección fijada a la tuerca de acoplamiento
- El diseño específico protege contra el aflojamiento y la instalación imprecisa

Juego de cables con conector hembra M12 en ángulo a conector macho M12 en ángulo con codificación A, 4 pines, cable PUR negro, apantallado, homologación UL



Dimensiones

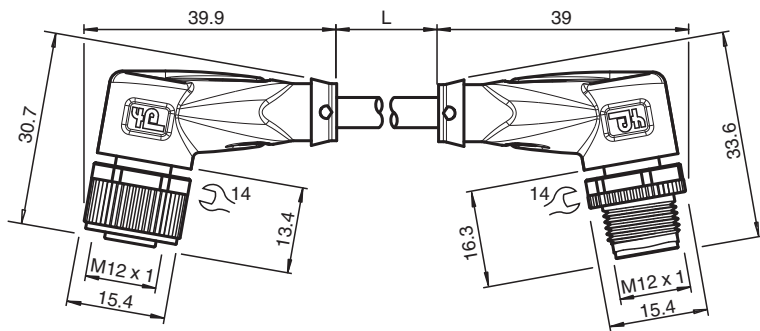

Datos técnicos

Datos generales

| | |
|--------------|----------------------|
| Conector 1 | |
| Conexión | Conector hembra |
| Tipo | M12 |
| Estilo | angulado |
| Bloqueo | conexión de tornillo |
| Nº de polos | 4 |
| Codificación | Código A |
| Conector 2 | |
| Conexión | conectores, recto |
| Tipo | M12 |
| Estilo | angulado |
| Bloqueo | conexión de tornillo |
| Nº de polos | 4 |
| Codificación | Código A |

Datos eléctricos

| | | |
|----------------------|-------|------------------------|
| Tensión de trabajo | U_B | máx. 48 V AC / 60 V CC |
| Corriente de trabajo | I_B | máx. 4 A |

Conformidad

| | |
|---------------------|----------|
| Grado de protección | EN 60529 |
|---------------------|----------|

Fecha de publicación: 2023-07-13 Fecha de edición: 2023-07-13 : 284439_spa.pdf

Consulte "Notas generales sobre la información de los productos de Pepperl+Fuchs".

Pepperl+Fuchs Group
www.pepperl-fuchs.com

EE. UU.: +1 330 486 0001
fa-info@us.pepperl-fuchs.com

Alemania: +49 621 776 1111
fa-info@de.pepperl-fuchs.com

Singapur: +65 6779 9091
fa-info@sg.pepperl-fuchs.com

PEPPERL+FUCHS





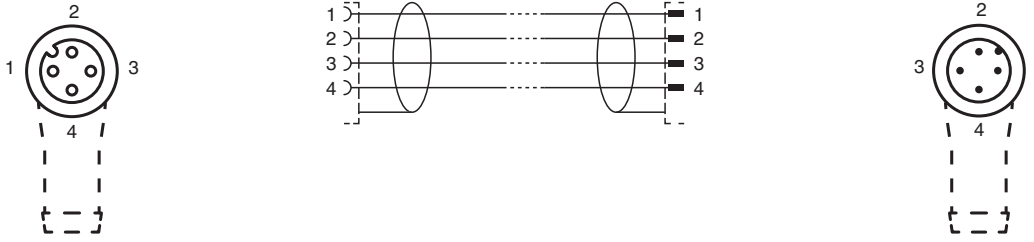

Datos técnicos

| | | |
|--------------------------------------|---|---|
| Conector | | conector enchufable M12x1 : IEC 61076-2-101 |
| Combustibilidad | | UL 1581; DIN EN 60332-2-2 |
| Sin halógenos | | DIN VDE 0472-815 / DIN EN 50267-2-1 |
| Autorizaciones y Certificados | | |
| Autorización UL | | AWM STYLE 21924/11558 105°C 300V AWM I A/B 105°C 300V FT2 (cable) |
| Número UL File | | E231213 |
| Condiciones ambientales | | |
| Temperatura ambiente | | |
| Clavija | | -40 ... 90 °C (-40 ... 194 °F) |
| Cable fijo | | -50 ... 105 °C (-58 ... 221 °F) |
| Cable flexible | | -30 ... 105 °C (-22 ... 221 °F) |
| Grado de ensuciamiento | | 3 |
| Datos mecánicos | | |
| Clavija | | |
| Par de apriete | | 0,6 Nm |
| Protección contra aflojamiento | | existente |
| Instalación de la herramienta | | moleteado recto y tuerca hexagonal SW = 14 mm |
| Ciclos de contacto | | min. 100 |
| Apantallamiento | | blindaje conectado a la conexión de tornillo |
| Grado de protección | | IP68/IP69 |
| Cable | | |
| Diámetro del revestimiento | | 6 mm |
| Radio de flexión | | > 10 diámetro de cable, móvil > 5 x diámetro de cable, tendido fijo |
| Fuerza de pelado de la funda | | max. 80 N / 300 mm |
| Color de cubierta | | negro (similar a RAL 7021) |
| Número de núcleos | | 4 |
| Sección transversal | | 0,5 mm ² |
| Color de núcleos | | Núcleo 1: marrón Núcleo 2: blanca Núcleo 3: azul Núcleo 4: negro |
| Construcción del núcleo | | 28 x 0,15 mm Ø |
| Blindaje | | Cobre trenzado, estañado, 85 % revestimiento |
| Longitud | L | 15 m |
| Código de cable | | Li 9Y C11Y 4 x 0,50 |
| Material | | |
| Sin halógenos | | si |
| Clavija | | |
| Conexión de tornillo | | Fundición de cinc, niquelado |
| Pinza | | TPU, negro |
| Junta | | FKM |
| Superficie de contacto | | chapado en oro (Au) |
| Combustibilidad | | V-2 |
| Cable | | |
| Revestimiento | | PUR sobre base de poliether |
| Aislamiento del hilo | | PP |
| Resistencia a los rayos UV | | si |
| Resistencia microbiana | | si |
| Resistencia a la hidrólisis | | si |
| Combustibilidad | | FT2 |

Conexión



Accesorios

| | | |
|---|------------------------------|--|
|  | MH V1-SCREWDRIVER | Destornillador de par de apriete (0,6 Nm) |
|  | MH V1-BIT M12 | Cubierta enchufable M12 |
|  | V1/V3-LABELHOLDER | Soporte para etiquetas |
|  | V1/V3-LABEL | Placa de identificación |
|  | MH V1-Holder | Soporte universal modular para conectores M12 |
|  | V1-CLIP | Protección por bloqueo para conector M12 |
|  | V1-MARKING-RING-COLOR | Anillos de marcado para conectores M12, varios colores |