

Câble de connexion, blindé

V15-W-BK0,3M-PUR-O2/CAN-V15-W



- Convient pour DeviceNet et CANopen
- Bon pour chaîne d'entraînement et résistant à l'usure
- Indice de protection IP68 / IP69
- Résistant aux microbes et à l'hydrolyse
- Résistance aux UV
- Résistant à l'eau de mer
- Homologation UL pour les États-Unis et le Canada
- Non halogéné
- Blindage connecté à la broche 1
- Blindage raccordé à l'écrou d'accouplement
- La conception spécifique empêche le desserrage et les installations imprécises

Câble de liaison DeviceNet/CANOpen, fiche coudée M12 vers prise coudée M12 à codage A, 5 broches, câble PUR 4 brins à paires torsadées noir, blindé, certifié UL, adapté aux chaînes de halage, extérieur



Dimensions

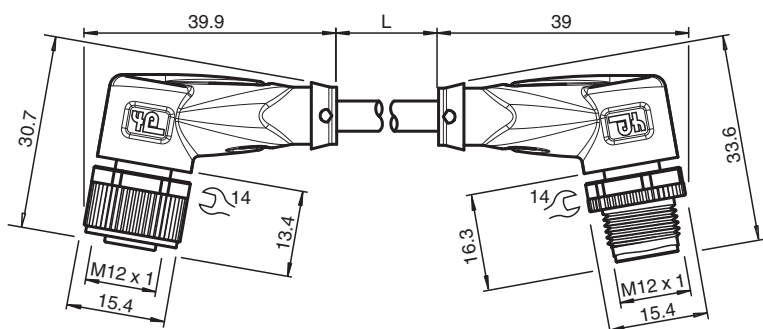

Données techniques

Caractéristiques générales

Connecteur 1			
Raccordement		Connecteur femelle	
Forme constructive		M12	
Style		coudé	
Verrouillage		connexion à vis	
nombre de pôles		5	
Codage		Codé A	
Connecteur 2			
Raccordement		Connecteur mâle	
Forme constructive		M12	
Style		coudé	
Verrouillage		connexion à vis	
nombre de pôles		5	
Codage		Codé A	
Caractéristiques électriques			
Tension d'emploi	U _B	max. 48 V C.A. / 60 V CC	
Courant d'emploi	I _B	max. 4 A	

Date de publication: 2023-07-05 Date d'édition: 2023-07-05 : 286471_fra.pdf

Reportez-vous aux « Remarques générales sur les informations produit de Pepperl+Fuchs ».

Groupe Pepperl+Fuchs
www.pepperl-fuchs.com

États-Unis : +1 330 486 0001
fa-info@us.pepperl-fuchs.com

Allemagne : +49 621 776 1111
fa-info@de.pepperl-fuchs.com

Singapour : +65 6779 9091
fa-info@sg.pepperl-fuchs.com

PF PEPPERL+FUCHS

Données techniques

Conformité	
Degré de protection	EN 60529
connecteurs multibroches	connecteur M12 x 1 : IEC 61076-2-101
inflammabilité	UL 1581 , CEI 60332-1-2
Sans halogène	IEC 60754-1
Résistance aux produits chimiques	DIN EN 60811-2-1
Résistance microbienne	DIN EN 50525-2-21 / DIN VDE 0282-10
Résistance à l'hydrolyse	DIN EN 50525-2-21
Résistance aux huiles	DIN EN 60811-2-1
Agréments et certificats	
Agrément UL	AWM STYLE 21924/11558 105°C 300V AWM I A/B 105°C 300V FT2 (câble)
numéro de fichier UL	E231213
Conditions environnementales	
Température ambiante	
Connecteur	-40 ... 90 °C (-40 ... 194 °F)
Câble, fixe	-50 ... 105 °C (-58 ... 221 °F)
Câble, flexible	-30 ... 105 °C (-22 ... 221 °F)
Degré de pollution	3
Caractéristiques mécaniques	
Connecteur	
Couple de serrage	0,6 Nm
Protection contre le desserrage	disponible
Installation avec outil	moletage droit et écrou hexagonal SW = 14 mm
Cycles d'insertion-extraction	min. 100
Blindage	blindage connecté à la broche 1 et connexion à vis
Degré de protection	IP68 / IP69
Câble	
Diamètre d'enveloppe	6 mm
rayon de courbure	> 10 x diamètre de la ligne, mobile > 5 x diamètre de la ligne avec courbure unique
Force de dénudage des gaines	max. 80 N / 500 mm
Couleur de la gaine	noire (similaire à RAL 9005)
Nombre de composants	4
Section des fils	0,34 mm ²
Couleur des noyaux	Noyau 2: rouge Noyau 3: noir Noyau 4: blanche Noyau 5: bleu
Construction du noyau	19 x 0,15 mm Ø paires torsadées
Blindage	Tressage Cu, étamé, couverture à 85 %
Longueur	L 0,3 m
Code de câble	Li 9Y C11Y 2 x 2 x 0,34
Compatibilité de la chaîne de halage	
Cycles de la chaîne de halage	min. 3000000
vitesse de mouvements	max. 2,5 m/s
Distance transversale	0,51 m
accélération	max. 12 m/s ²
Matériel	
Sans PWIS	oui
Sans halogène	oui
Connecteur	
Connexion à vis	Zinc moulé sous pression, nickelé
Poignée	TPU, noir
joint d'étanchéité	FKM

Date de publication: 2023-07-05 Date d'édition: 2023-07-05 : 286471_fra.pdf

Reportez-vous aux « Remarques générales sur les informations produit de Pepperl+Fuchs ».

Groupe Pepperl+Fuchs
www.pepperl-fuchs.comÉtats-Unis : +1 330 486 0001
fa-info@us.pepperl-fuchs.comAllemagne : +49 621 776 1111
fa-info@de.pepperl-fuchs.comSingapour : +65 6779 9091
fa-info@sg.pepperl-fuchs.com
 PEPPERL+FUCHS





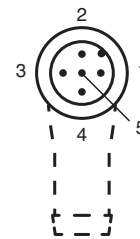
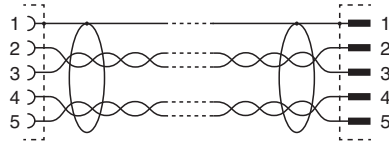
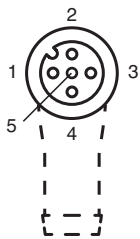

Données techniques

surface de contact	plaqué or (Au)
inflammabilité	V-2
Câble	
enveloppe	PUR à base de polyether
isolation de fil	PP
Résistance à l'eau salée	oui
Résistance aux huiles	oui
Résistance microbienne	oui
Résistance à l'hydrolyse	oui
inflammabilité	FT2

Connexion



Accessoires

	MH V1-SCREWDRIVER	Tournevis dynamométrique (0,6 Nm)
	MH V1-BIT M12	Capuchon enfichable M12
	V1/V3-LABELHOLDER	Porte-étiquette
	V1/V3-LABEL	Étiquette de marquage
	MH V1-Holder	Support universel modulaire pour connecteurs M12
	V1-CLIP	protection de déverrouillage pour connecteur M12
	V1-MARKING-RING-COLOR	Anneaux de marquage pour connecteurs M12, différentes couleurs