



## Medidor para distancias

### OMT550-R201-EP-IO-0,3M-V3



- Tamaño mediano con opciones de montaje versátiles
- Sensores de distancia compactos con un diseño pequeño y estandarizado.
- Tecnología multipíxel (MPT): evaluación de la señal exacta y precisa.
- Interface IO-Link para datos de servicio y proceso

## Medidor para distancias



### Función

Los sensores ópticos de esta serie son los primeros dispositivos en ofrecer una solución completa en un diseño estándar de tamaño medio, desde un sensor fotoeléctrico de barrera hasta un sensor de medición de distancia. Como resultado de este diseño, los sensores son capaces de realizar prácticamente todas las tareas de automatización habituales.

Toda la serie permite que los sensores se comuniquen mediante IO-Link.

Los sensores láser DuraBeam son duraderos y pueden utilizarse de la misma forma que un sensor estándar.

La tecnología Multi Pixel (MPT) garantiza la flexibilidad de los sensores estándar y su capacidad de adaptación al entorno de la aplicación.

**Dimensiones**

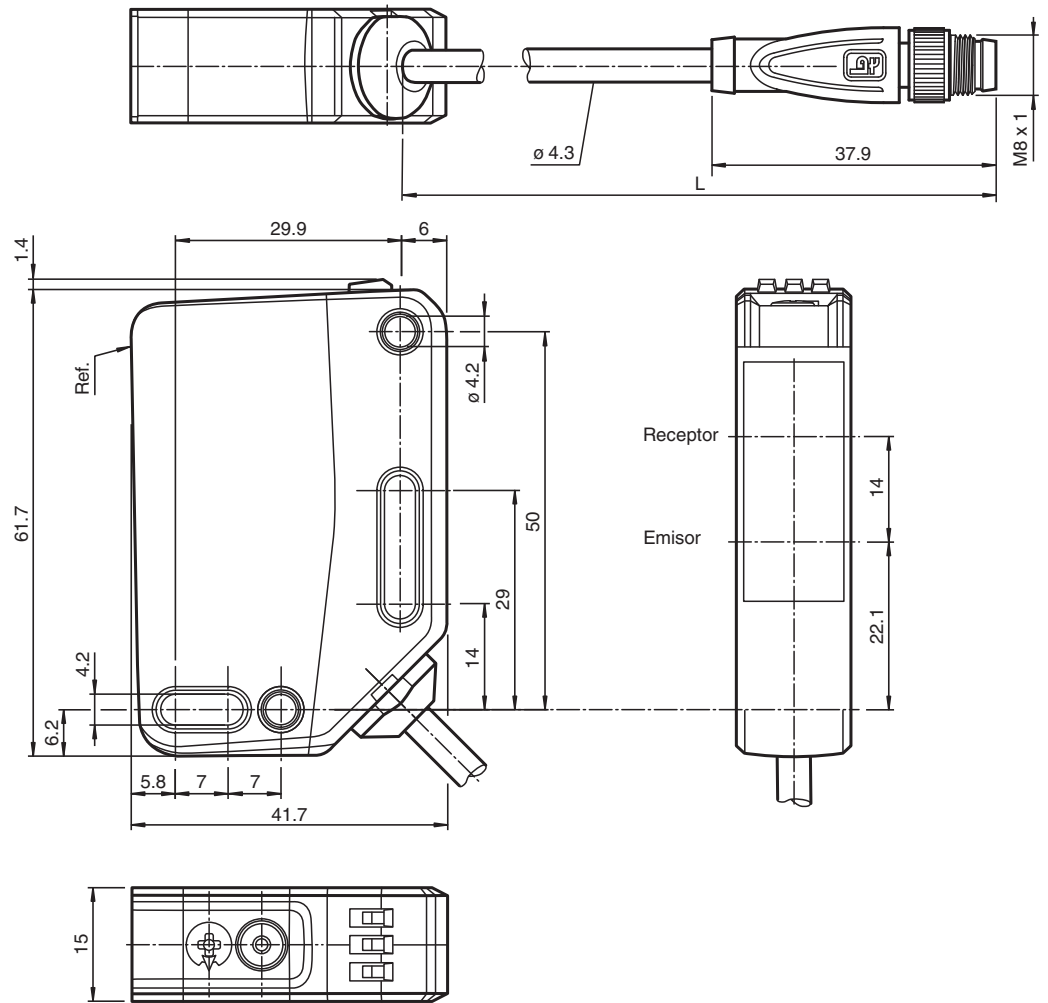

**Datos técnicos**

|   |   |
|---|---|
| <b>Datos generales</b>                              |   |
| Rango de medición                                   | 100 ... 550 mm  |
| Objeto de referencia                                | Blanco estándar, 100 mm x 100 mm  |
| Emisor de luz                                       | LED   |
| Tipo de luz   | Luz alterna, roja   |
| Etiquetado de grupo de riesgo LED                   | grupo eximido   |
| Desviación del ángulo                               | máx. +/- 1,5 °  |
| Diámetro del haz de luz                             | aprox. 20 mm a una distancia de 550 mm  |
| Ángulo de apertura                                  | 2,5 °   |
| Límite de luz extraña                               | EN 60947-5-2 : 45000 Lux  |
| Resolución  | 0,1 mm  |
| <b>Datos característicos de seguridad funcional</b> |   |
| MTTF <sub>d</sub>                                   | 600 a   |
| Duración de servicio (T <sub>M</sub> )              | 20 a  |
| Factor de cobertura de diagnóstico (DC)             | 0 %   |
| <b>Elementos de indicación y manejo</b>             |   |
| Indicación de trabajo                               | LED verde:<br>fijo: encendido<br>parpadeo (4 Hz): cortocircuito<br>parpadeo con breves interrupciones (1 Hz): modo de IO-Link |
| Indicación de la función                            | LED amarillo:<br>fijo: salida de conmutación activa<br>apagado: salida de conmutación inactiva                                |

Fecha de publicación: 2023-01-16 Fecha de edición: 2023-01-16 : 295670-100173\_spa.pdf

## Datos técnicos

|                                      |       |  |
|--------------------------------------|-------|--|
| Elementos de mando                   |       | Tecla TEACH-IN   |
| Elementos de mando                   |       | Interruptor giratorio de 5 etapas para la selección de modos de funcionamiento.                                  |
| <b>Datos eléctricos</b>              |       |  |
| Tensión de trabajo                   | $U_B$ | 10 ... 30 V CC   |
| Rizado                               |       | máx. 10 %  |
| Corriente en vacío                   | $I_0$ | < 25 mA tensión de alimentación de 24 V  |
| Clase de protección                  |       | III  |
| <b>Interfaz</b>                      |       |  |
| Tipo de Interfaz                     |       | IO-Link ( sobre C/Q = 4 patillas )   |
| Versión de IO-Link                   |       | 1.1  |
| Perfil del equipo                    |       | Identificación y diagnóstico<br>Sensor inteligente tipo 0/tipo 3.3   |
| ID de dispositivo                    |       | 0x111911 (1120529)   |
| Cuadencia de la transferencia        |       | COM2 (38,4 kBit/s)   |
| Tiempo de ciclo mínimo               |       | 3 ms   |
| Amplitud de datos de proceso         |       | Entrada de datos de proceso de 4 bytes Salida de datos de proceso de 2 bits                                      |
| Admisión de modo SIO                 |       | si   |
| Tipo de puerto maestro compatible    |       | A  |
| <b>Salida</b>                        |       |  |
| Tipo de conmutación                  |       | El ajuste predeterminado es:<br>C/Q - Pin 4: NPN normalmente abierto, PNP normalmente cerrado, IO-Link           |
| Señal de salida                      |       | 1 salida push-pull (4 en 1), protegido contra cortocircuitos, polaridad inversa y sobretensiones                 |
| Tensión de conmutación               |       | máx. 30 V CC   |
| Corriente de conmutación             |       | máx. 100 mA , carga óhmica   |
| Categoría de usuario                 |       | CC-12 y CC-13  |
| Caída de tensión                     | $U_d$ | $\leq 1,5$ V CC  |
| Tiempo de respuesta                  |       | 2 ms , ver cuadro 1  |
| <b>Conformidad</b>                   |       |  |
| Interfaz de comunicación             |       | IEC 61131-9  |
| Norma del producto                   |       | EN 60947-5-2   |
| <b>Precisión de medición</b>         |       |  |
| Deriva de temperatura                |       | 0,05 %/K   |
| Tiempo de calentamiento              |       | 5 min  |
| Reproducibilidad                     |       | $\leq 1$ % , ver cuadro 1  |
| Error de linealidad                  |       | 0.75 %   |
| <b>Autorizaciones y Certificados</b> |       |  |
| Autorización UL                      |       | E87056 , cULus Listed , Fuente de alimentación de clase 2 , clasificación tipo 1                                 |
| Autorización CCC                     |       | Los productos cuya tensión de trabajo máx. $\leq 36$ V no llevan el marcado CCC, ya que no requieren aprobación. |
| <b>Condiciones ambientales</b>       |       |  |
| Temperatura ambiente                 |       | 10 ... 60 °C (50 ... 140 °F)   |
| Temperatura de almacenaje            |       | -40 ... 70 °C (-40 ... 158 °F)   |
| <b>Datos mecánicos</b>               |       |  |
| Anchura de la carcasa                |       | 15 mm  |
| Altura de la carcasa                 |       | 61,7 mm  |
| Profundidad de la carcasa            |       | 41,7 mm  |
| Grado de protección                  |       | IP67 / IP69 / IP69K  |
| Conexión                             |       | Cable fijo 300 mm con conector del aparato M8 x 3 polos  |
| <b>Material</b>                      |       |  |
| Carcasa                              |       | PC (Policarbonato)   |
| Salida de luz                        |       | PMMA   |
| Masa                                 |       | aprox. 41 g  |

## Datos técnicos

Longitud del cable 0,3 m

## Conexión

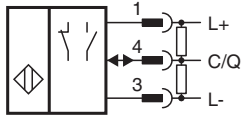

## Asignación de conexión



Color del conductor según EN 60947-5-2

|   |    |
|---|----|
| 1 | BN |
| 3 | BU |
| 4 | BK |

## Montaje

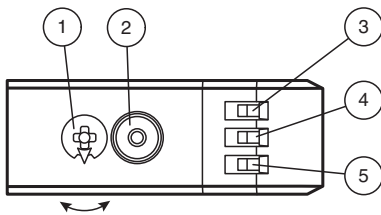

|   |                                     |    |
|---|-------------------------------------|----|
| 1 | Interruptor giratorio de modo       |    |
| 2 | Botón de programación               |    |
| 3 | Display de salida de conmutación Q2 | YE |
| 4 | Display de salida de conmutación Q1 | YE |
| 5 | Indicador de encendido              | GN |

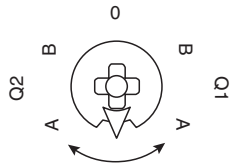















|     |  |
|-----|--|
| Q1B | Salida de conmutación 1/punto de conmutación B |
| Q1A | Salida de conmutación 1/punto de conmutación A |
| Q2A | Salida de conmutación 2/punto de conmutación A |
| Q2B | Salida de conmutación 2/punto de conmutación B |
| 0   | Bloqueo de teclado                             |

## Accesorios

|  |                    |                                |
|--|--------------------|--------------------------------|
|  | <b>OMH-RL31-02</b> | Abrazadera de montaje estrecha |
|  | <b>OMH-RL31-03</b> | Abrazadera de montaje estrecha |

Fecha de publicación: 2023-01-16 Fecha de edición: 2023-01-16 : 295670-100173\_spa.pdf

**Accesorios**

|   |                             |  |
|---|-----------------------------|--|
|    | <b>OMH-RL31-04</b>          | Ayuda de montaje para en barra cilíndrica ø12mm o latón (grosor 1,5 ... 3mm)   |
|    | <b>OMH-RL31-07</b>          | Ángulo de fijación completo con ajuste   |
|    | <b>OMH-R20x-Quick-Mount</b> | Ayuda de montaje rápida  |
|    | <b>ICE2-8IOL-G65L-V1D</b>   | Maestro IO-Link EtherNet/IP con 8 entradas/salidas   |
|    | <b>ICE3-8IOL-G65L-V1D</b>   | Maestro IO-Link PROFINET IO con 8 entradas/salidas   |
|    | <b>ICE2-8IOL-K45S-RJ45</b>  | Maestro IO-Link EtherNet/IP con 8 entradas/salidas, carril DIN, terminal roscado   |
|    | <b>ICE3-8IOL-K45P-RJ45</b>  | Maestro IO-Link PROFINET IO con 8 entradas/salidas, carril DIN, terminales a presión   |
|    | <b>ICE3-8IOL-K45S-RJ45</b>  | Maestro IO-Link PROFINET IO con 8 entradas/salidas, carril DIN, terminal roscado   |
|   | <b>IO-Link-Master02-USB</b> | IO-Link maestro, alimentación mediante puerto USB o alimentación independiente, indicadores LED, conector M12 para conexión del sensor |
|  | <b>ICE1-8IOL-G30L-V1D</b>   | Módulo IO-Link Ethernet con 8 entradas/salidas   |
|  | <b>ICE1-8IOL-G60L-V1D</b>   | Módulo IO-Link Ethernet con 8 entradas/salidas   |
|  | <b>ICE2-8IOL-K45P-RJ45</b>  | Maestro IO-Link EtherNet/IP con 8 entradas/salidas, carril DIN, conectores a presión   |
|  | <b>V3-GM-2M-PUR</b>         | Juego de cables hembra con una terminación M8 recta con codificación A, 3 pines, cable PUR gris  |
|  | <b>V3-WM-2M-PUR</b>         | Juego de cables hembra con una terminación M8 en ángulo con codificación A, 3 pines, cable PUR gris                                    |

Fecha de publicación: 2023-01-16 Fecha de edición: 2023-01-16 : 295670-100173\_spa.pdf

## Características técnicas

Tabla 1: Información sobre filtros de valor medido

| Filtro de valor medido   |       |        |        |         |         |          |
|--------------------------|-------|--------|--------|---------|---------|----------|
| Filtro                   | 1 vía | 2 vías | 4 vías | 16 vías | 64 vías | 256 vías |
| Tiempo de respuesta (ms) | 2     | 4      | 8      | 32      | 128     | 512      |
| Repetibilidad (%)        | < 1 % |        |        |         |         |          |

## Puesta en marcha

### Programación (TI)

Utilice el interruptor giratorio de la señal de conmutación **Q1** o **Q2** para seleccionar el umbral de conmutación pertinente, A o B.

- Los LED amarillos indican el estado actual de la salida seleccionada.

Para programar un valor de umbral, mantenga pulsado el botón "TI" durante aproximadamente un segundo, hasta que los LED amarillos y verdes parpadeen de forma sincronizada. La programación comienza al soltar el botón "TI".

- Programación correcta: los LED amarillos y verdes parpadearán de forma alterna a 2,5 Hz.
- Programación incorrecta: los LED amarillos y verdes parpadearán de forma alterna y rápida a 8 Hz.

Tras una programación incorrecta, el sensor sigue funcionando con el ajuste válido anterior después de emitir la señal visual de error correspondiente.

Establecimiento del modo de conmutación: se pueden definir diferentes modos de conmutación mediante la programación de los datos de distancia pertinentes de los umbrales de conmutación A y B.

#### 1. Modo de punto único:

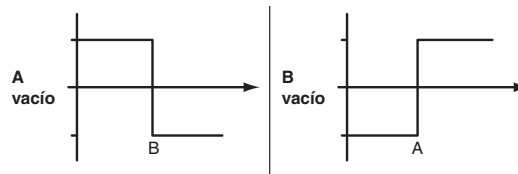

#### 2. Modo de intervalo:

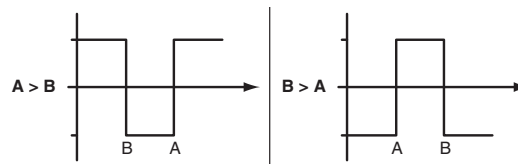

Programación de los umbrales de conmutación: puede programar un umbral de conmutación o sobrescribir uno programado en cualquier momento. Para ello, pulse el botón "TI" de nuevo.

Restablecimiento de un valor: se puede restablecer un valor ya programado. Pulse el botón "TI" más de 4 segundos, hasta que los LED amarillos y verdes se apaguen. El proceso de restablecimiento comienza al soltar el botón "TI".

- Restablecimiento correcto: los LED amarillos y verdes parpadean de forma alterna a 2,5 Hz.

### Restablecimiento de los ajustes de fábrica

Para volver a la configuración de fábrica, con el interruptor giratorio en la posición "O", pulse el botón "TI" durante más de 10 segundos hasta que los LED amarillos y verdes se apaguen al mismo tiempo. El proceso de restablecimiento comienza al soltar el botón "TI".

- Restablecimiento correcto de los ajustes de fábrica: Los LED amarillos y verdes se encienden a la vez. A continuación, el sensor funcionará con la configuración de fábrica.

### OMT

- Configuración de fábrica de la señal de conmutación Q1:  
Señal de conmutación activa-alta, modo de intervalo
- Configuración de fábrica de la señal de conmutación Q2:  
Señal de conmutación activa-alta, modo de intervalo

## Configuración

### Establecimiento de distintos modos operativos mediante la interfaz IO-Link

Los dispositivos se equipan de serie con interfaz IO-Link para tareas de diagnóstico y parametrización a fin de garantizar un ajuste óptimo de los sensores a la aplicación correspondiente.

#### Modo operativo de punto único (un punto de conmutación):

- Detección de objetos al margen del tipo o el color en un rango de detección definido. Los objetos en el fondo se suprimen.
- El punto de conmutación se corresponde exactamente con el punto establecido.



#### Modo operativo modo de intervalo (dos puntos de conmutación):

- Detección de objetos al margen del tipo o el color en un rango de detección definido. Detección fiable cuando los objetos abandonan el rango de detección.
- Modo de intervalo con dos puntos de conmutación.



#### Modo operativo modo de intervalo central (un punto de conmutación):

- Detección de objetos al margen del tipo o el color en un rango de detección definido. Establece un intervalo definido alrededor de un objeto dado. Los objetos fuera de este intervalo no se detectan.
- Modo de intervalo con un punto de conmutación:



#### Modo operativo modo de dos puntos (modo operativo de histéresis):

- Detección de objetos al margen del tipo y el color entre un punto de activación y desactivación.



#### Modo operativo inactivo:

- La evaluación de las señales de conmutación se desactiva.

El archivo de descripción del dispositivo IODD asociado se puede encontrar en el área de descargas en [www.pepperl-fuchs.com](http://www.pepperl-fuchs.com).