



## Sensor de triangulación (BGS) OBT650-R200-E5F-0,3M-V1-Y0393



- Especialmente adecuado para sistemas de transporte
- El mejor supresor de fondo de su clase
- Ajuste automático del umbral de conmutación, elimina ensuciamiento
- Detección precisa de objetos, casi independientemente del color
- Rango de temperaturas ampliado, -40 °C a 60 °C.
- Alto grado de protección IP69K.

Sensor de triangulación con supresión de fondo



### Dimensiones

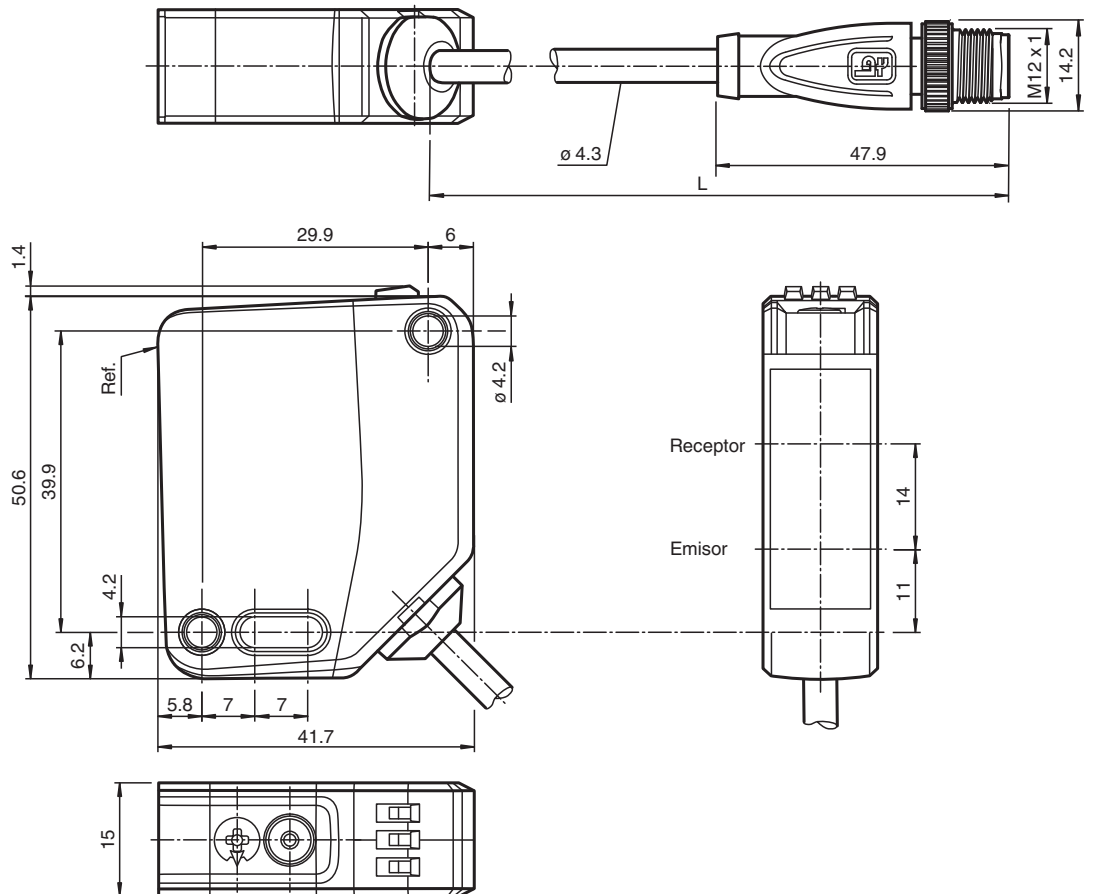

### Datos técnicos

#### Datos generales

Rango de detección	10 ... 650 mm
Rango de detección mín.	10 ... 100 mm
Rango de detección máx.	10 ... 650 mm
Rango de ajuste	100 ... 650 mm

## Datos técnicos

Objeto de referencia	Blanco estándar, 100 mm x 100 mm	
Emisor de luz	LED	
Tipo de luz	Luz alterna, roja	
Etiquetado de grupo de riesgo LED	grupo eximido	
Diferencia blanco-negro (6%/90%)	< 6 % con 650 mm	
Diámetro del haz de luz	aprox. 20 mm x 20 mm a una distancia de 650 mm	
Ángulo de apertura	aprox. 2 °	
Límite de luz extraña	EN 60947-5-2 : 70000 Lux	
<b>Datos característicos de seguridad funcional</b>		
MTTF <sub>d</sub>	600 a	
Duración de servicio (T <sub>M</sub> )	20 a	
Factor de cobertura de diagnóstico (DC)	0 %	
<b>Elementos de indicación y manejo</b>		
Indicación de trabajo	LED verde: Red on (Power on) ; parpadeo (4 Hz) - cortocircuito	
Indicación de la función	LED amarillo: iluminado con objeto detectado ; intermitente (aprox.. 4 Hz) con Suciedad	
Elementos de mando	Conmutador claro/oscuro	
Elementos de mando	Regulador del rango de detección	
<b>Datos eléctricos</b>		
Tensión de trabajo	U <sub>B</sub>	10 ... 30 V CC
Rizado	máx. 10 %	
Corriente en vacío	I <sub>0</sub>	< 25 mA tensión de alimentación de 24 V
Clase de protección	III	
<b>Salida</b>		
Salida de alarma de estabilidad	1 pnp, activo si está por debajo de la reserva de función después de aprox. 5 s. Activo de inmediato, si en el tiempo intermitente de 4 se producen interrupciones del haz.	
Tipo de conmutación	El sensor es de tipo de conmutación ajustable. El ajuste predeterminado es: Q - Pin 4: PNP normalmente abierto/encendido Salida de alarma - Pin 2: PNP normalmente abierto/activación con luz detectada con suciedad	
Señal de salida	2 salidas PNP, a prueba de cortocircuitos, protección contra inversión de polaridad, a prueba de sobrecargas	
Tensión de conmutación	máx. 30 V CC	
Corriente de conmutación	máx. 100 mA , carga óhmica	
Categoría de usuario	CC-12 y CC-13	
Caída de tensión	U <sub>d</sub>	≤ 1,5 V CC
Frecuencia de conmutación	f	200 Hz
Tiempo de respuesta	2,5 ms	
<b>Conformidad</b>		
Norma del producto	EN 60947-5-2	
<b>Autorizaciones y Certificados</b>		
Autorización UL	E87056 , cULus Listed , Fuente de alimentación de clase 2 , clasificación tipo 1	
Autorización CCC	Los productos cuya tensión de trabajo máx. ≤36 V no llevan el marcado CCC, ya que no requieren aprobación.	
<b>Condiciones ambientales</b>		
Temperatura ambiente	-40 ... 60 °C (-40 ... 140 °F) , Cable colocado fijo -20 ... 60 °C (-4 ... 140 °F) , cable móvil no apropiado para cintas transportadoras	
Temperatura de almacenaje	-40 ... 70 °C (-40 ... 158 °F)	
<b>Datos mecánicos</b>		
Anchura de la carcasa	15 mm	
Altura de la carcasa	50,6 mm	
Profundidad de la carcasa	41,7 mm	
Grado de protección	IP67 / IP69 / IP69K	
Conexión	Cable fijo 300 mm con conector del aparato M12 x 4 polos	
Material		

## Datos técnicos

Carcasa	PC (Policarbonato)
Salida de luz	PMMA
Masa	aprox. 45 g
Longitud del cable	0,3 m

## Conexión

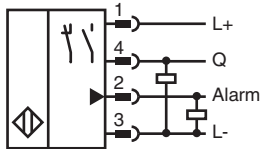

## Asignación de conexión

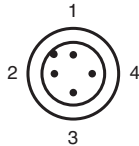

Color del conductor según EN 60947-5-2

1	BN
2	WH
3	BU
4	BK

## Montaje

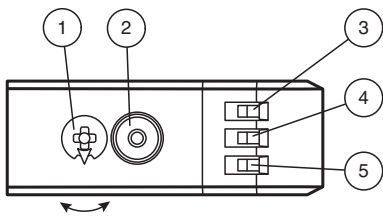

1	Regulador de sensibilidad	
2	Conmutador encendido/apagado	
3	Indicador de encendido/apagado	GN
4	Indicador de señal	YE
5	Indicador de funcionamiento/encendido	GN

Fecha de publicación: 2023-04-24 Fecha de edición: 2023-04-24 : 295670-100393\_spa.pdf

**Curva de características**

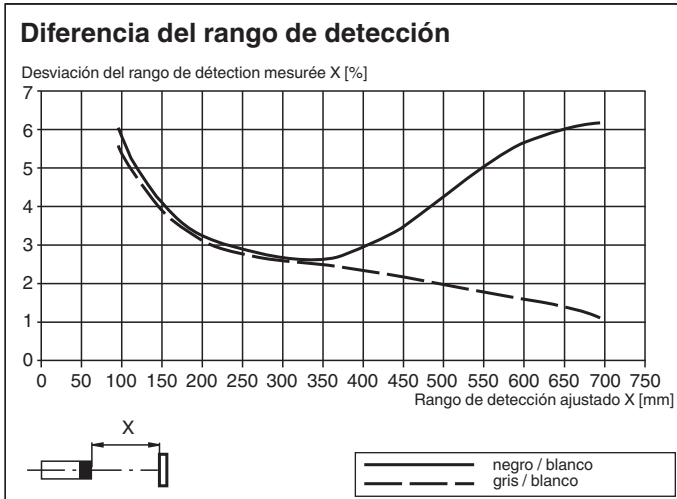
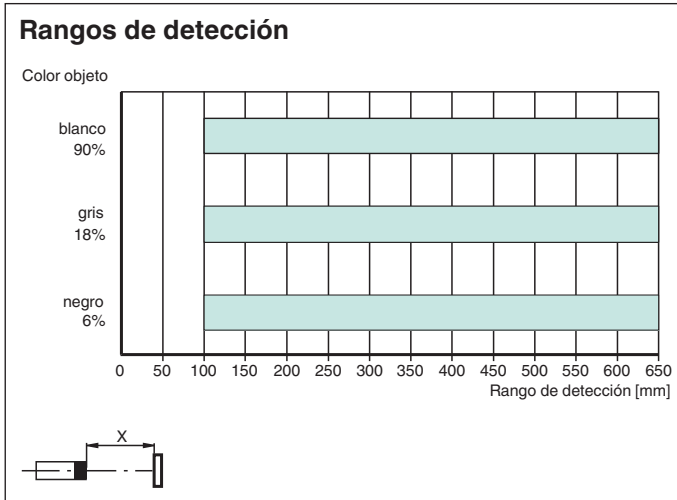
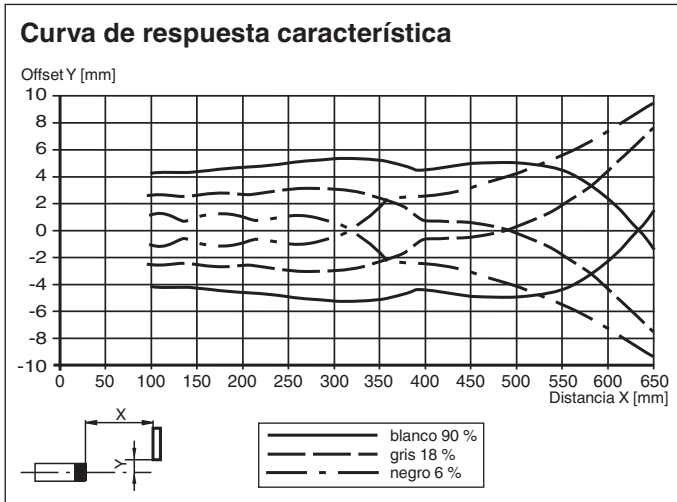

**Puesta en marcha**

Para desbloquear las funciones de ajuste, gire el regulador de rango de detección/sensibilidad más de 180 grados.

**Rango de detección/sensibilidad**

Gire el regulador de rango de detección/sensibilidad hacia la derecha para aumentar el rango de detección/sensibilidad. Gire el regulador de rango de detección/sensibilidad hacia la izquierda para reducir el rango de detección/sensibilidad. Si se alcanza el final del rango de ajuste, el indicador de señal comienza a parpadear con 8 Hz.

**Configuración de modo luz/oscuridad**

Pulse el conmutador de modo luz/oscuridad durante más de 1 segundo (menos de 4 segundos). El modo luz/oscuridad cambia y los indicadores de funcionamiento se activan como corresponde.

Si pulsa el conmutador de modo luz/oscuridad durante más de 4 segundos, el modo de modo luz/oscuridad vuelve a cambiar a la configuración original. Al soltar el conmutador de modo luz/oscuridad, el estado actual se activa.

**Restablecimiento de la configuración de fábrica**





Fecha de publicación: 2023-04-24 : 295670-100393\_spa.pdf

## Puesta en marcha

Pulse el conmutador de modo luz/oscuridad durante más de 10 segundos (menos de 30 segundos) hasta que todos los LED se apaguen. Al soltar el conmutador de modo luz/oscuridad, el indicador de señal se enciende. Después de 5 segundos, el sensor reanuda el funcionamiento con la configuración predeterminada de fábrica.

Después de 5 minutos de inactividad, el ajuste de rango de detección/sensibilidad se bloquea. Para reactivar el ajuste de rango de detección/sensibilidad, gire el regulador de rango de detección/sensibilidad más de 180 grados.

## Accesorios

	<b>V1-G-2M-PUR</b>	Juego de cables hembra con una terminación M12 recta con codificación A, 4 pines, cable PUR gris
	<b>V1-W-2M-PUR</b>	Juego de cables hembra con una terminación M12 en ángulo con codificación A, 4 pines, cable PUR gris
	<b>OMH-R20x-Quick-Mount</b>	Ayuda de montaje rápida
	<b>MH-R20x/F77-03</b>	Ayudas de montaje