



Lecteur optique - safePXV

PXV100A-F200-B28-V1D-6011

- SIL 3 (EN 61508)
- Catégorie 4 PL e (EN ISO 13849)
- Interface PROFINET
- Interface PROFIsafe
- Positionnement sans contact sécurisé sur la bande de codes Data Matrix
- Distance transversale maximale de 100 km
- Robustesse mécanique : Pas d'usure, longue durée de vie, sans entretien

Tête de lecture pour système de positionnement par lumière réfléchie



Dimensions

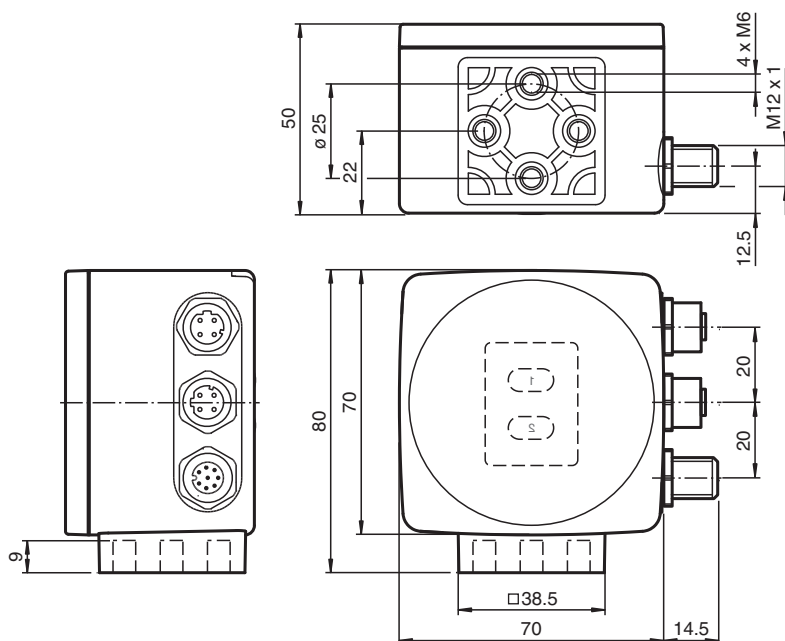

Données techniques

Caractéristiques générales

Vitesse de passage	v	≤ 8 m/s
longueur de mesurage		max. 100000 m
Type de lumière		LED flash intégrée (rouge/bleu)
Distance de lecture		100 mm
Gamme de profondeur de champ		- 24 mm / + 40 mm
Champ de vision		typ. 60 mm x 35 mm
Limite de la lumière ambiante		30000 Lux
Précision		
X non relatif à la sécurité		± 0,2 mm

Date de publication: 2023-07-07 Date d'édition: 2023-07-07 : 298410_fra.pdf

Reportez-vous aux « Remarques générales sur les informations produit de Pepperl+Fuchs ».

Groupe Pepperl+Fuchs
www.pepperl-fuchs.com

États-Unis : +1 330 486 0001
fa-info@us.pepperl-fuchs.com

Allemagne : +49 621 776 1111
fa-info@de.pepperl-fuchs.com

Singapour : +65 6779 9091
fa-info@sg.pepperl-fuchs.com

PF PEPPERL+FUCHS

Données techniques

X relatif à la sécurité	Voir les instructions originales	
Valeurs caractéristiques		
Analyseur d'image		
Type	CMOS , Global Shutter	
Processeur		
Fréquence de cadence	600 MHz	
Vitesse de calcul	4800 MIPS	
Valeurs caractéristiques pour la sécurité fonctionnelle		
Niveau d'intégrité de sécurité (SIL)	SIL 3	
Niveaux de performance (PL)	PL e	
catégorie	4	
temps de réaction	165 ms	
MTTF	41 a	
MTTF _d	104,74 a	
Durée de mission (T _M)	20 a	
PFH	1,09 E-8 typ.	
Eléments de visualisation/réglage		
Affichage LED	7 LED (communication, messages d'état)	
Caractéristiques électriques		
Tension d'emploi	U _B	20 ... 30 V CC , PELV
Consommation à vide	I ₀	max. 300 mA
Puissance absorbée	P ₀	6 W
Interface		
Type d'interface	100 BASE-TX	
Protocole	PROFINET IO en temps réel (RT) Conformance class B	
Vitesse de transfert	100 MBit/s	
Conformité		
norme de bus de terrain	Protocole PROFIsafe conformément à la norme CEI 61784-3-3 ; profil 2.4	
sécurité fonctionnelle	EN ISO 13849-1:2015 ; EN 61508:2010 parties 1 à 7 ; EN 62061:2005 + AC:2010 + A1:2013 + A2:2015	
Résistance aux chocs	EN 60068-2-27:2009	
Tenue admissible aux vibrations	EN 60068-2-6:2008	
Emission d'interférence	EN 61000-6-4:2007+A1:2011	
Immunité	EN 61000-6-7:2015	
Sécurité photobiologique	Groupe de risque 2 selon CEI 62471	
Agréments et certificats		
Conformité CE	CE	
Agrément UL	cULus Listed, Class 2 Power Source, Type 1 enclosure	
agrément CCC	Les produits dont la tension de service est ≤36 V ne sont pas soumis à cette homologation et ne portent donc pas le marquage CCC.	
agrément TÜV	TÜV Rheinland 01/205/5669.01/20	
Conditions environnementales		
Température de service	0 ... 45 °C (32 ... 113 °F) , -20 ... 45 °C (-4 ... 113 °F) (sans condensation ; éviter la formation de glace sur la vitre avant !)	
Température de stockage	-40 ... 85 °C (-40 ... 185 °F)	
Humidité rel. de l'air	90 % , sans condensation	
Hauteur d'utilisation	max. 2000 m au-delà de NMM	
Caractéristiques mécaniques		
Type de raccordement	M12x1 connecteur, 8 broches, standard M12x1 connecteur femelle, 4 broches, codé D (LAN) M12x1 connecteur femelle, 4 broches, codé D (LAN)	
Largeur du boîtier	70 mm	
Hauteur du boîtier	70 mm	
Profondeur du boîtier	50 mm	
Degré de protection	IP67	

Date de publication: 2023-07-07 Date d'édition: 2023-07-07 : 298410_fra.pdf

Reportez-vous aux « Remarques générales sur les informations produit de Pepperl+Fuchs ».

Groupe Pepperl+Fuchs
www.pepperl-fuchs.comÉtats-Unis : +1 330 486 0001
fa-info@us.pepperl-fuchs.comAllemagne : +49 621 776 1111
fa-info@de.pepperl-fuchs.comSingapour : +65 6779 9091
fa-info@sg.pepperl-fuchs.com
 PEPPERL+FUCHS

Données techniques

Matériau	
Boîtier	PC/ABS
Masse	env. 200 g

Connexion

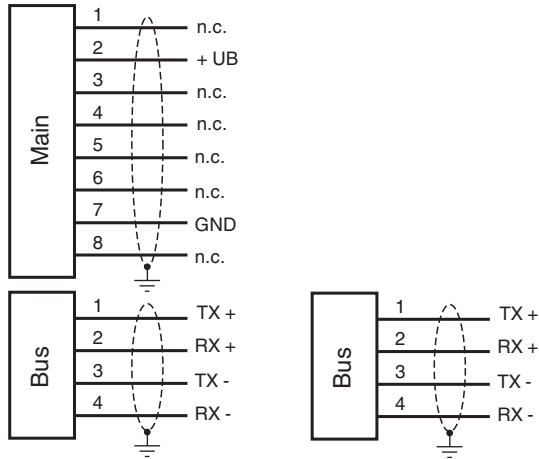

Affectation des broches

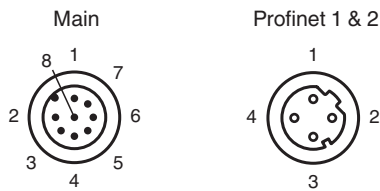

Principe de fonctionnement

Données de position

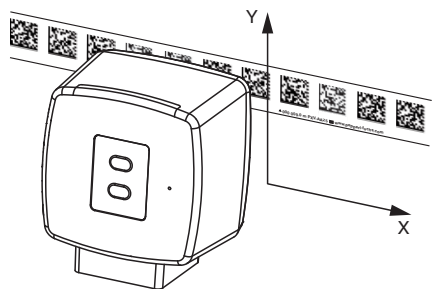



Date de publication: 2023-07-07 Date d'édition: 2023-07-07 : 298410_fra.pdf

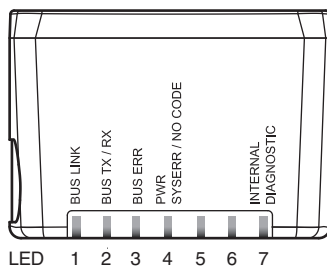
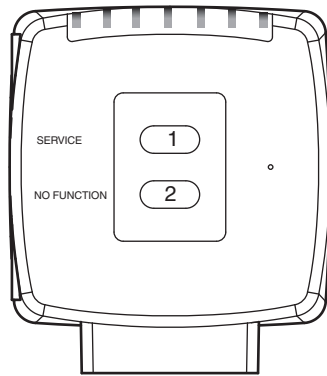







Principe de fonctionnement













Éléments du système adaptés

	PXV*-AA25-*	Bande codée matrice de données
	PXV-AAM	Barres de code en métal DataMatrix pour le positionnement des têtes de lecture safePXV et safePGV

Accessoires

	PCV-AG100	Guide d'alignement pour la tête de lecture PCV100-*
	PCV-SC12	Agrafe de mise à la terre pour système PVC
	PCV-SC12A	Agrafe de mise à la terre pour système PVC
	PCV-LM25	Tête de marqueur pour rubans codés de 25 mm
	PCV-MB1	Angle de fixation pour la tête de lecture PCV*
	V19-G-ABG-PG9	Connecteur femelle droit M12 à codage A, 8 broches, pour diamètre de câble de 5-8 mm, blindé, montable sur le terrain
	V19-G-ABG-PG9-FE	Prise câble, M12, 8 broches, blindée, à confectionner
	V1SD-G-GN2M-PUR-E1S-V45-G	Câble de liaison Ethernet, connecteur droit M12, codage D vers RJ45, codage Ethernet, 4 broches, câble PUR vert, CAT5e, blindé, adapté aux chaînes de halage

Accessoires

	V1SD-G-GN5M-PUR-E1S-V45-G	Câble de liaison Ethernet, connecteur droit M12, codage D vers RJ45, codage Ethernet, 4 broches, câble PUR vert, CAT5e, blindé, adapté aux chaînes de halage
	V1SD-G-GN10M-PUR-E1S-V45-G	Câble de liaison Ethernet, connecteur droit M12, codage D vers RJ45, codage Ethernet, 4 broches, câble PUR vert, CAT5e, blindé, adapté aux chaînes de halage
	V1SD-G-GN30M-PUR-E1S-V45-G	Câble de liaison Ethernet, connecteur droit M12, codage D vers RJ45, codage Ethernet, 4 broches, câble PUR vert, CAT5e, blindé, adapté aux chaînes de halage
	V1SD-G-GN2M-PUR-E1S-V1D-G	Câble de liaison Ethernet, fiche droite M12 vers connecteur droit M12 à codage D, 4 broches, câble PUR vert, Cat5e, blindé, certifié UL, adapté aux chaînes de halage
	V1SD-G-GN3M-PUR-E1S-V1D-G	Câble de liaison Ethernet, fiche droite M12 vers connecteur droit M12 à codage D, 4 broches, câble PUR vert, Cat5e, blindé, certifié UL, adapté aux chaînes de halage
	V1SD-G-GN5M-PUR-E1S-V1D-G	Câble de liaison Ethernet, fiche droite M12 vers connecteur droit M12 à codage D, 4 broches, câble PUR vert, Cat5e, blindé, certifié UL, adapté aux chaînes de halage
	V1SD-G-GN15M-PUR-E1S-V1D-G	Câble de liaison Ethernet, fiche droite M12 vers connecteur droit M12 à codage D, 4 broches, câble PUR vert, Cat5e, blindé, certifié UL, adapté aux chaînes de halage
	V19-G-10M-PUR-ABG	Cordon femelle monofilaire droit M12 à codage A, 8 broches, câble PUR gris, blindé
	V19-G-2M-PUR-ABG	Cordon femelle monofilaire droit M12 à codage A, 8 broches, câble PUR gris, blindé
	V19-G-5M-PUR-ABG	Cordon femelle monofilaire droit M12 à codage A, 8 broches, câble PUR gris, blindé

Date de publication: 2023-07-07 Date d'édition: 2023-07-07 : 298410_fra.pdf

Reportez-vous aux « Remarques générales sur les informations produit de Pepperl+Fuchs ».

Groupe Pepperl+Fuchs
www.pepperl-fuchs.com

États-Unis : +1 330 486 0001
fa-info@us.pepperl-fuchs.com

Allemagne : +49 621 776 1111
fa-info@de.pepperl-fuchs.com

Singapour : +65 6779 9091
fa-info@sg.pepperl-fuchs.com

 **PEPPERL+FUCHS**

Informations complémentaires

Fonction

Le lecteur fait partie du système de positionnement du procédé à lumière incidente de Pepperl+Fuchs. Le lecteur comprend un module caméra et une unité d'éclairage interne, ce qui lui permet de détecter les marqueurs de position imprimés sur une bande de codage colorée et adhésive sous forme de codes Data Matrix. En règle générale, la bande de codage est montée de manière fixe sur une partie rigide de l'usine (gaine d'ascenseur, rails de montage du convoyeur monorail, etc.) et le lecteur est monté parallèlement au « véhicule » mobile (cabine d'ascenseur, châssis du convoyeur monorail, etc.).

Le système de positionnement émet des valeurs de position qui permettent d'obtenir la fiabilité requise par SIL 3 et PL e, à condition que l'appareil soit correctement intégré dans l'usine conformément aux spécifications indiquées dans les instructions originales.

Montage et mise en service

Montez le lecteur de telle sorte que la surface optique de l'appareil capture la distance de lecture optimale jusqu'au ruban codé Data Matrix (voir « Caractéristiques techniques »). La stabilité du montage et la manière dont le véhicule est guidé garantissent que le lecteur n'est pas utilisé en dehors de sa profondeur de plage de mise au point. Au cours de ce processus, le ruban codé ne doit pas quitter la fenêtre de lecture maximale.

Affichages et éléments de commande

Le lecteur est équipé des voyants LED suivants permettant des contrôles visuels du fonctionnement et des diagnostics rapides :

LED

LED	Couleur	Étiquette	Signification
1	Vert	BUS LINK	Connexion PROFINET activée
2	Jaune	BUS TX/RX	Transfert de données
3	Rouge	BUS ERR	Erreur de communication PROFINET
4	Rouge/vert	PWR SYSERR/NO CODE	Code détecté/non détecté, erreur
5	-	-	Sans fonction
6	-	-	Sans fonction
7	Rouge/vert/jaune	DIAGNOSTIC INTERNE	Diagnostics internes

Le bouton SERVICE situé à l'arrière de l'appareil est utilisé à des fins de service interne.