

Détecteur ultrasonique

UC500-L2M-E6-T-2M



- Plage de température élargie
- Raccordement par câble
- Base métallique résistante
- Possibilité de positionner la tête du détecteur par rotations successives
- LED Etat de commutation, visible sur 360°
- sélection possible de la largeur du lobe ultrasonique
- Paramétrable

Système à une tête



Dimensions

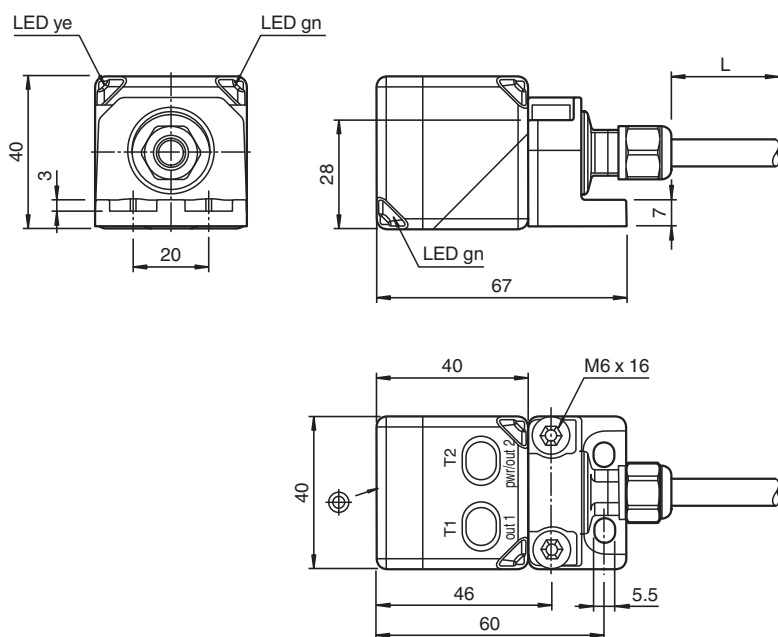

Données techniques

Caractéristiques générales

Domaine de détection	35 ... 500 mm
Domaine de réglage	50 ... 500 mm
Zone aveugle	0 ... 35 mm
Cible normalisée	100 mm x 100 mm
Fréquence du transducteur	env. 380 kHz

Valeurs caractéristiques

Retard à l'appel	minimum : 20 ms réglage d'origine : 55 ms
Retard à la disponibilité	t_v ≤ 1600 ms

Date de publication: 2022-11-23 Date d'édition: 2022-11-23 : 299130_fra.pdf

Reportez-vous aux « Remarques générales sur les informations produit de Pepperl+Fuchs ».

Groupe Pepperl+Fuchs
www.pepperl-fuchs.com

États-Unis : +1 330 486 0001
fa-info@us.pepperl-fuchs.com

Allemagne : +49 621 776 1111
fa-info@de.pepperl-fuchs.com

Singapour : +65 6779 9091
fa-info@sg.pepperl-fuchs.com

PEPPERL+FUCHS

Données techniques

Eléments de visualisation/réglage		
LED verte		indication de fonctionnement
LED jaune 1		état de commutation de la sortie 1
LED jaune 2		état de commutation de la sortie 2
LED rouge		défaut
Caractéristiques électriques		
Tension d'emploi	U_B	10 ... 30 V CC , ondulation 10 % _{SS}
Consommation à vide	I_0	≤ 50 mA
Interface		
Type d'interface		Interface série (adaptateur de programmation nécessaire) 9600 BPS, pas de parité, 8 bits donnée, 1 bit stop
Entrée/Sortie		
Type d'entrée/sortie		1 raccordement de synchronisation, bidirectionnel
Niveau signal 0		0 ... 1 V
Signal 1		4 V ... U_B
Impédance d'entrée		> 12 kΩ
Courant de sortie		< 12 mA
Durée de l'impulsion		0,5 ... 300 ms (niveau signal 1)
Pause d'impulsion		≥ 14 ms (niveau signal 0)
Fréquence de synchronisation		
Fonctionnement en mode commun		≤ 70 Hz
Fonctionnement multiplexage		≤ 90 Hz / n , n = nombre de détecteurs , n ≤ 10 (réglage d'origine : n = 5)
Sortie		
Type de sortie		2 sorties, à fermeture/à ouverture PNP, paramétrables
Courant assigné d'emploi	I_e	200 mA , protégée contre les courts-circuits/ surtensions
Chute de tension	U_d	≤ 2 V
Reproductibilité		≤ 0,1 % de la valeur fin d'échelle
Fréquence de commutation	f	≤ 14 Hz
Course différentielle	H	paramétrable , pré-réglé à 1 mm
Influence de la température		< 1,5 % de la valeur fin d'échelle
conformité de normes et de directives		
Conformité aux normes		
Normes		EN CEI 60947-5-2:2020 CEI 60947-5-2:2019
Agréments et certificats		
Agrément UL		cULus Listed, Class 2 Power Source
agrément CCC		Les produits dont la tension de service est ≤36 V ne sont pas soumis à cette homologation et ne portent donc pas le marquage CCC.
Conditions environnementales		
Température ambiante		-40 ... 70 °C (-40 ... 158 °F)
Température de stockage		-40 ... 85 °C (-40 ... 185 °F)
Caractéristiques mécaniques		
Type de raccordement		câble , 5 broches
Degré de protection		IP67
Matériau		
Boîtier		PA-GF35
Câble		PUR
Transducteur		résine époxy/mélange de billes de verre; mousse polyuréthane
Câble		
Diamètre d'enveloppe		7,25 mm
rayon de courbure		> 37,3 mm , fixe > 74,7 mm , mobile
Section des fils		5 x 0,82 mm ²

Date de publication: 2022-11-23 Date d'édition: 2022-11-23 : 299130_fra.pdf

Reportez-vous aux « Remarques générales sur les informations produit de Pepperl+Fuchs ».

Groupe Pepperl+Fuchs
www.pepperl-fuchs.com

États-Unis : +1 330 486 0001
fa-info@us.pepperl-fuchs.com

Allemagne : +49 621 776 1111
fa-info@de.pepperl-fuchs.com

Singapour : +65 6779 9091
fa-info@sg.pepperl-fuchs.com

Données techniques

Longueur	L	2 m
Masse		345 g
Réglage d'usine		
Sortie 1		Point de commutation proche : 50 mm Point de commutation éloigné : 500 mm Mode de sortie : Mode fenêtre Comportement de sortie : à fermeture
Sortie 2		Point de commutation proche : 100 mm Point de commutation éloigné : 250 mm Mode de sortie : Mode fenêtre Comportement de sortie : à fermeture
Angle de faisceau		large
Procédure d'évaluation		moyenne (MxN) M = 5 N = 2
Informations générales		
Informations complémentaires		Position des interrupteurs sur la console de programmation externe: "output load": pull-down "output logic": inv

Connexion

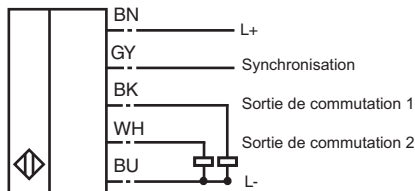

Couleur des fils selon EN 60947-5-2

1	BN
2	WH
3	BU
4	BK
5	GY

Courbe caractéristique

Courbe de réponse caractéristique

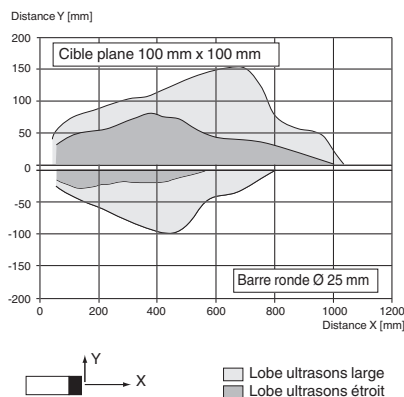

Date de publication: 2022-11-23 Date d'édition: 2022-11-23 : 299130_fra.pdf

Courbe caractéristique

Modes de fonctionnement de la sortie de commutation

1. Mode point de commutation

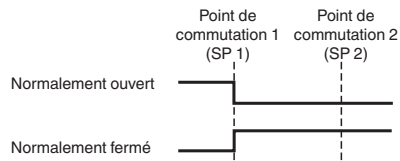

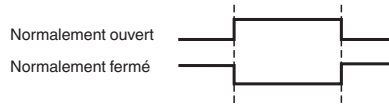

2. Mode fenêtre

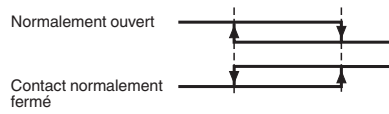

3. Mode hystérésis



Accessoires

	UC-PROG1-USB	Adaptateur de programmation
	V15S-G-0,3M-PUR-WAGO	Prise câble, M12, 8 broches, câble PUR, avec bornes WAGO

Mise en service

Possibilités de réglage

Le détecteur est doté de 2 sorties de commutation, chacune avec 2 points de commutation programmables. La programmation des points de commutation, du mode de sortie, de la logique de sortie et de la largeur du faisceau peut être effectuée de deux façons différentes :

- À l'aide des boutons de programmation du détecteur.
- À l'aide de l'interface série du détecteur. Cette méthode nécessite un adaptateur de programmation externe et le logiciel correspondant. Le lien de téléchargement du logiciel est disponible sur la page produit du détecteur à l'adresse www.pepperl-fuchs.com.

Synchronisation

Le détecteur est doté d'une entrée de synchronisation pour éliminer les interférences ultrasoniques (« diaphonie »). Les modes de synchronisation suivants sont disponibles :

1. Mode de multiplexage automatique
2. Mode commun maître/esclave automatique
3. Synchronisation contrôlée par voie externe

Documentation supplémentaire

Pour plus d'informations sur la programmation via les boutons de programmation et la synchronisation, reportez-vous aux instructions de mise en service.