

Sensore induttivo

NBN4-F25-2Z4L-0,14M



- Montaggio diretto su motore standard
- Struttura di dimensioni ridotte con una resistente custodia in plastica con classe di protezione IP 67
- Sensore DC a 2 cavi con corrente minima in stato di blocco



Dimensioni

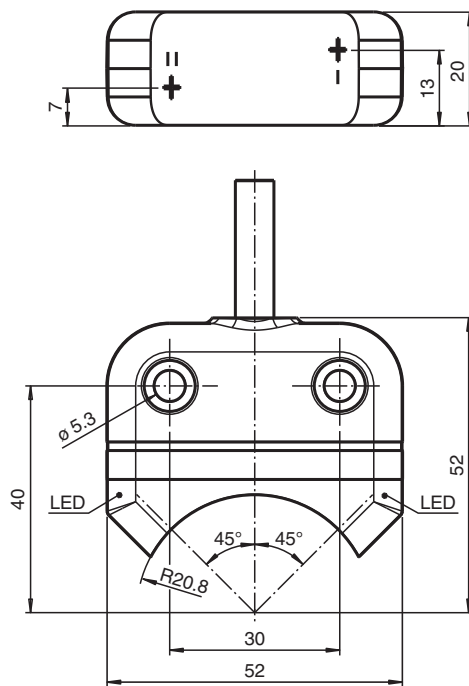

Dati tecnici

Dati generali

Funzione di commutazione		Normalmente aperto (NA)
Tipo di uscita		2 cavi con corrente minima in stato di blocco
Distanza di comando misura	s_n	4 mm
Montaggio incorporato		montaggio incorporabile
Polarità d'uscita		DC
Distanza di comando sicura	s_a	0 ... 3,24 mm
Distanza comando reale	s_r	3,6 ... 4,4 mm tipico
Fattore di riduzione r_{AI}		0,6
Fattore di riduzione r_{Cu}		0,45

Data di edizione: 2022-06-30 Data di stampare: 2022-06-30 : 305666_ita.pdf

Consultate "Note generali relative alle informazioni sui prodotti Pepperl+Fuchs".

Pepperl+Fuchs Group
www.pepperl-fuchs.com

USA: +1 330 486 0001
fa-info@us.pepperl-fuchs.com

Germania: +49 621 776 1111
fa-info@de.pepperl-fuchs.com

Singapore: +65 6779 9091
fa-info@sg.pepperl-fuchs.com

PEPPERL+FUCHS



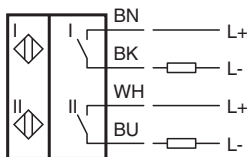

Dati tecnici

Fattore di riduzione $r_{1,4301}$		1
Fattore di riduzione r_{S137}		1,2
Tipo di uscita		2x 2-fili
Dati specifici		
Tensione di esercizio	U_B	5 ... 30 V DC
Frequenza di commutazione	f	0 ... 500 Hz
Isteresi	H	tipico 5 %
Protezione da scambio di polarità		polarità protetta
Protezione da cortocircuito		a fasi
Caduta di tensione	U_d	$\leq 4,5$ V
Corrente di esercizio	I_L	4 ... 100 mA
Corrente residua	I_r	120 ... 200 μ A tipico 175 μ A a 25 °C
Ritardo di disponibilità	t_v	≤ 100 ms
Display stato elettrico		LED, giallo
Conformità agli standard e alle direttive		
Standard di conformità		
Norme		EN 60947-5-2:2007 EN 60947-5-2/A1:2012 IEC 60947-5-2:2007 IEC 60947-5-2 AMD 1:2012
Omologazioni e certificati		
omologazione UL		cULus Listed
Omologazione CCC		I prodotti con tensione di esercizio ≤ 36 V non sono soggetti al regime di autorizzazione e pertanto non sono provvisti di marcatura CCC.
Condizioni ambientali		
Temperatura ambiente		-25 ... 70 °C (-13 ... 158 °F)
Temperatura di stoccaggio		-40 ... 85 °C (-40 ... 185 °F)
Dati meccanici		
Tipo di collegamento		Cavo PVC , 180 mm
Sezione filo		0,14 mm ²
Materiale della scatola		PBT
Superficie anteriore		PC
Grado di protezione		IP67
Cavo		
Diametro cavo		3 mm + 0,3 mm
Raggio di curvatura		> 10 x diametro del cavo
Peso		405 g
Coppia serraggio viti di fissaggio		M5 x 25 : 2,7 Nm
Indicazione		Montaggio su azionamento

Collegamento



Accessori

	BT32	Attuatore per la serie F25
	BT33	Attuatore per la serie F25
	BT34	Attuatore per la serie F25
	BT32XAS	Attuatore per la serie F25
	BT43-RG-01	Attivatore per serie F25 con custodia protettiva e piastra di montaggio