

Givare, induktiv

NRB20-L3-E2-IO-V1

- 20 mm i plan
- Reduktionsfaktor = 1
- Magnetfälttest
- IO-Link-gränssnittet för service- och processdata
- Läge för omkopplingspunkt eller fönster kan anges
- Växlingsfunktion, stabilitetsalarm och pulsförlängning kan anges
- 4-faldig ljusdiodindikering
- Snabbmonteringsförslutning



Funktion

Sensorer med reduktionsfaktor 1 detekterar olika metaller med samma omkopplingstillstånd på ett tillförlitligt sätt. Det integrerade IO-Link-gränssnittet möjliggör tydlig identifiering av sensorn och diagnostisering av sensortillståndet. Vid användning av sensorn kan parametrar och driftlägen konfigureras optimalt specifikt för avsedd applikation. Förutom inställning av omkopplingsfunktion och en pulsförlängning kan användaren välja antingen omkopplingspunktsläge eller fönsterläge i kombination med ett stabilitetsalarm. I omkopplingspunktsläge signalerar stabilitetsalarmet detektering av ett föremål i området mellan godkänt avkänningsavstånd och nominellt avkänningsavstånd sn. I fönsterläge signalerar det detektering av ett föremål under fönstret mellan det nominella avkänningsavståndet sn och närmaste avkänningsavstånd. Ett stabilitetsalarm visas för användaren via en blinkande LED och processdata.

Mått

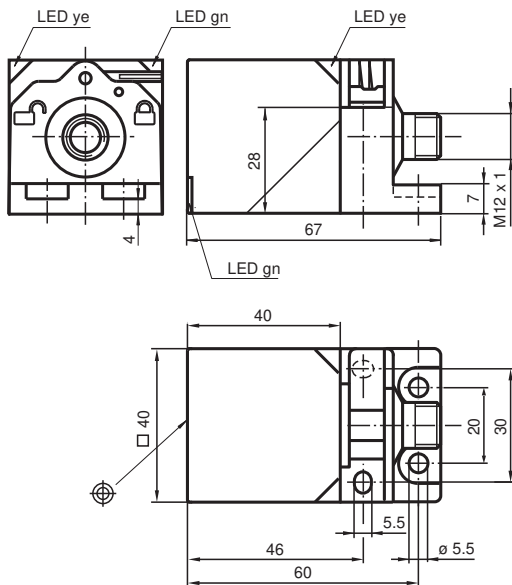

Tekniska data

Allmänna specifikationer	
Växlingsfunktion	Normalt öppen/stängd (NO/NC) programmerbar
Utgångstyp	PNP
Känslavstånd	s_n 20 mm (Fabriksinställning)
Kort användningsavstånd	15 mm (kan aktiveras via programvara)
Installation	inbyggbar
Utgångs typ	DC

Kungörelsedatum: 2022-05-30 Datum för utgåva: 2022-05-30 : 306534-0003_swe.pdf

Se "Allmänna kommentarer om produktinformationen från Pepperl+Fuchs".

Pepperl+Fuchs Group
www.pepperl-fuchs.com

USA: +1 330 486 0001
fa-info@us.pepperl-fuchs.com

Tyskland: +49 621 776 1111
fa-info@de.pepperl-fuchs.com

Singapore: +65 6779 9091
fa-info@sg.pepperl-fuchs.com

PF PEPPERL+FUCHS

Tekniska data

Garanterat känslavstånd	s_a	0 ... 16,2 mm
Reduktionsfaktor r_{Al}		1
Reduktionsfaktor r_{Cu}		1
Reduktionsfaktor $r_{1,4301}$		1
Reduktionsfaktor r_{Si37}		1
Anslutnings sätt		3-trådig
Specifikationer		
Arbetsspänning	U_B	10 ... 30 V DC
Kopplingsfrekvens	f	0 ... 440 Hz (läge för omkopplingspunkt) 0 ... 10 Hz (fönsterläge, läge för omkopplingspunkt med stabilitetslarm)
Hysteres	H	typ. 3 %
Polaritetsskydd		Skyddad mot felaktig polaritet
Kortslutningskydd		pulserande
Spänningsfall	U_d	$\leq 0,5$ V
Arbetsström	I_L	0 ... 200 mA
Läckström	I_r	0 ... 0,5 mA typ. 60 μ A vid 25 °C
Tomgångsström	I_0	≤ 20 mA
Driftsberedskapsuppskov	t_v	max. 150 ms
Magnetiskt stationärt fält	B	200 mT
Magnetiskt växelfält	B	200 mT
Driftspänningsvisning		LED grön
Statusindikering		LED, gul
Specifikation funktionell säkerhet		
MTTF _d		701 a
Livslängd (T_M)		20 a
Feldetekteringsförmåga (DC)		0 %
gränssnitt		
gränssnittstyp		IO-länk (via C/Q = stift 4)
IO-Link Revision		1.1
Enhets-ID		0x201001 (2101249)
överföringshastighet		COM2 (38.4kBaud)
Min. cykeltid		2,3 ms
Processdatabredd		Processdatainmatning (processtystemets sida): 2 bitar Processdatautmatning (processtystemets sida): ingen
SIO-lägessupport		ja
Typ av kompatibel huvudport		A
Norm- och riktlinjekonformitet		
Standardöverensstämmelse		
Standarder		EN 60947-5-2:2007 EN 60947-5-2/A1:2012 IEC 60947-5-2:2007 IEC 60947-5-2 AMD 1:2012
Godkännanden och certifikat		
Skyddsklass		II
Dimensionerad isolationsspänning	U_i	60 V
Dimensioneringsstabilitet stötspänning	U_{imp}	800 V
UL-godkännande		cULus Listed, General Purpose Class 2 Power Source
CCC-godkännande		Produkter, vars max. driftspänning är ≤ 36 V, kräver inget godkännande och har därför ingen CCC-märkning.
Omgivningsförhållande		
Omgivningstemperatur		-25 ... 70 °C (-13 ... 158 °F)
Lagringstemperatur		-40 ... 85 °C (-40 ... 185 °F)
Mekaniska specifikationer		
Anslutnings typ		Kontakt M12 x 1 , 4-polig

Kungörelsedatum: 2022-05-30 Datum för utgåva: 2022-05-30 : 306534-0003_swe.pdf

Se "Allmänna kommentarer om produktinformationen från Pepperl+Fuchs".

Pepperl+Fuchs Group
www.pepperl-fuchs.comUSA: +1 330 486 0001
fa-info@us.pepperl-fuchs.comTyskland: +49 621 776 1111
fa-info@de.pepperl-fuchs.comSingapore: +65 6779 9091
fa-info@sg.pepperl-fuchs.com

PEPPERL+FUCHS

Tekniska data

Kapslingsmaterial	GD-ZnAl4Cu1, belagd fästfläns PA6-GF35
Avkännings yta	PA 6 Grivory GVN-35H
Skyddsklass	IP67
Stomme	205 g
Fabriksinställningar	
Standardinställning	driftläge = läge för omkopplingspunkt med stabilitetslarm Växlingsfunktion = Normalt öppen (NO) Växlingsavstånd = 20 mm

Anslutning

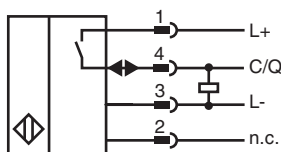

Anslutningstilldelning

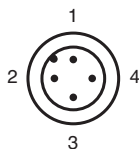

Tråd färger enligt EN 60947-5-2

1	BN
2	WH
3	BU
4	BK

Funktionsprincip

Växlande utgångslägen

Omkopplingspunktsläge vid nominellt avkänningsavstånd s_n

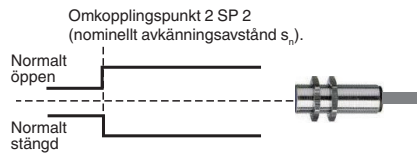

Omkopplingspunktsläge med nära avkänningsavstånd

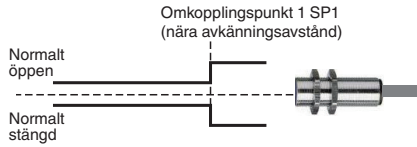

Fönsterläge

Omkopplingspunkt 2 SP 2 (nominellt avkänningsavstånd s_n).

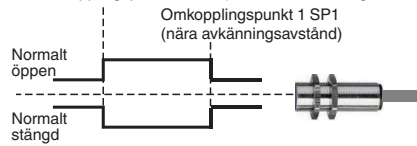

Stabilitetslarm

Omkopplingspunktsläge med stabilitetslarm (fabriksinställning)

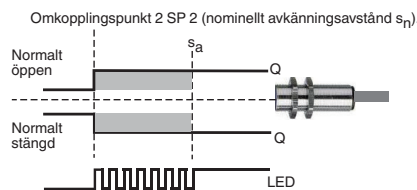

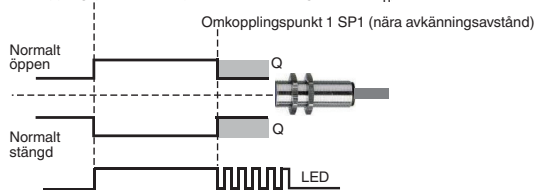

Fönsterläge med stabilitetslarm

Omkopplingspunkt 2 SP 2 (nominellt avkänningsavstånd s_n).



Kungörelsedatum: 2022-05-30 Datum för utgåva: 2022-05-30 : 306534-0003_swe.pdf

Tillbehör

	V1-G-2M-PVC	Kabel med honkontakt med en ände, M12, rak, A-kodad, 4 stift, PUR-kabel, grå
	V1-W-2M-PVC	Honkontakt, M12, 4-stifts, PVC-kabel

Se "Allmänna kommentarer om produktinformationen från Pepperl+Fuchs".

Tillbehör

	MHW 01	Modul fäste
	MH 02-L	Monteringshjälp för VariKont-L
	MH 04-2681F	Fäste för VariKont, +U1+ och +U9*
	ICE2-8IOL-G65L-V1D	Ethernet/IO-Link-huvudenhet med 8 ingångar/utgångar
	ICE3-8IOL-G65L-V1D	PROFINET IO IO-Link-huvudenhet med 8 ingångar/utgångar
	ICE2-8IOL-K45S-RJ45	EtherNet/IP IO-Link-huvudenhet med 8 ingångar/utgångar, DIN-skena, skruvplint
	ICE3-8IOL-K45P-RJ45	PROFINET IO IO-Link-huvudenhet med 8 ingångar/utgångar, DIN-skena, push-in-kopplingsplintar
	ICE3-8IOL-K45S-RJ45	PROFINET IO IO-Link-huvudenhet med 8 ingångar/utgångar, DIN-skena, skruvplint
	IO-Link-Master02-USB	
	ICE1-8IOL-G30L-V1D	Ethernet IO-Link-modul med 8 in-/utgångar
	ICE1-8IOL-G60L-V1D	Ethernet IO-Link-modul med 8 in-/utgångar
	ICE2-8IOL-K45P-RJ45	EtherNet/IP IO-Link-huvudenhet med 8 ingångar/utgångar, DIN-skena, push-in-kontakter