

Sistema de medición de posición inductivo

PMI40-F90-IU-IO-V15



- Parametrización y diagnóstico a través de vínculo IO
- Rango de medición 0 ... 40 mm
- Rango de medición parametrizable
- Salida de tensión o corriente analógica, programable



Dimensiones

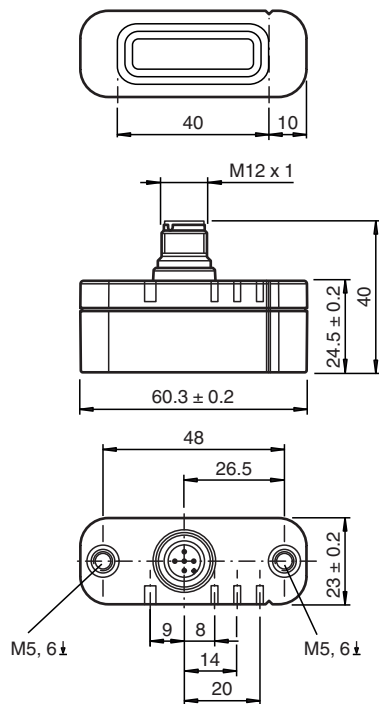

Datos técnicos

Datos generales

Función del elemento de conmutación	Salida de tensión o corriente analógica, programable
Distancia del objeto	0,5 ... 3 mm , recomendado: 1,5 mm
Rango de medición	0 ... 40 mm
Rango de linealidad	1 ... 39 mm

Datos característicos

Tensión de trabajo	U_B	12 ... 30 V CC (13 ... 30 V cuando la tensión de salida analógica está parametrizada)
Protección contra la inversión de polaridad		protegido
Error de linealidad		en el rango de medición: $\pm 0,8$ mm en el rango de linealidad: $\pm 0,4$ mm

Fecha de publicación: 2022-05-17 Fecha de edición: 2022-05-17 : 315189_spa.pdf

Consulte "Notas generales sobre la información de los productos de Pepperl+Fuchs".

Pepperl+Fuchs Group
www.pepperl-fuchs.com

EE. UU.: +1 330 486 0001
fa-info@us.pepperl-fuchs.com

Alemania: +49 621 776 1111
fa-info@de.pepperl-fuchs.com

Singapur: +65 6779 9091
fa-info@sg.pepperl-fuchs.com

PEPPERL+FUCHS

Datos técnicos

Repetibilidad	R	± 0,1 mm
Resolución		50 µm
Deriva de temperatura		± 0,5 mm (-25 °C ... 70 °C)
Corriente en vacío	I ₀	≤ 40 mA
Display de tensión de trabajo		LED verde
Datos característicos de seguridad funcional		
MTTF _d		365 a
Duración de servicio (T _M)		20 a
Factor de cobertura de diagnóstico (DC)		0 %
Elementos de indicación y manejo		
LED S3		Actuador en el rango de medición analógico configurado
LED STATUS		Pantalla de estado LED, verde/rojo (alimentación, comunicación/error, falta el actuador)
Interfaz		
Tipo de Interfaz		IO-Link (mediante C/Q = pin 4)
Versión de IO-Link		1.1
Perfil del equipo		Sensor Smart
ID de dispositivo		0x200201 (2097665)
Cuadencia de la transferencia		COM2 (38.4 kBaudios)
Gama de valores		0000h ... 3200h
Tiempo de ciclo mínimo		2,3 ms
Amplitud de datos de proceso		Entrada de datos de proceso: 16 bits Salida de datos de proceso: ninguno
Admisión de modo SIO		si
Tipo de puerto maestro compatible		A
Salida analógica		
Tipo de salida		Salida de corriente 4-20 mA Salida de tensión 0 - 5 V CC 0 ... 10 V DC , parametrizable
Resistencia de carga		salida de corriente: ≤ 400 Ω salida de tensión: ≥ 1000 Ω
Protección contra cortocircuito		salida de tensión: límite de corriente
Conformidad con Normas y Directivas		
Conformidad con la normativa		
Estándares		EN 60947-5-2:2007 EN 60947-5-2/A1:2012 IEC 60947-5-2:2007 IEC 60947-5-2 AMD 1:2012 EN 60947-5-7:2003 EN61131-9:2013 IEC 60947-5-7:2003 IEC 61131-9:2013
Autorizaciones y Certificados		
Autorización UL		cULus Listed, Class 2 Power Source, Type 1 enclosure
Certificación marina		DNVGL TAA00001V2
Condiciones ambientales		
Temperatura ambiente		-25 ... 85 °C (-13 ... 185 °F)
Datos mecánicos		
Tipo de conexión		Conector macho M12 x 1, 5 polos
Grado de protección		IP67 / IP69K
Material		
Carcasa		PBT, Acero inoxidable 1.4571 , latón, niquelado
Elemento de amortiguación		Acero estructural, p. ej. 1.0037, S235JR (anteriormente St37-2)
Masa		56 g

Conexión

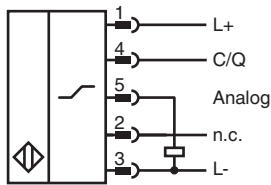

Asignación de conexión

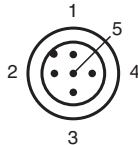

Color del conductor según EN 60947-5-2

1	BN
2	WH
3	BU
4	BK
5	GY

Aplicación

Dimensiones para objeto a detectar:

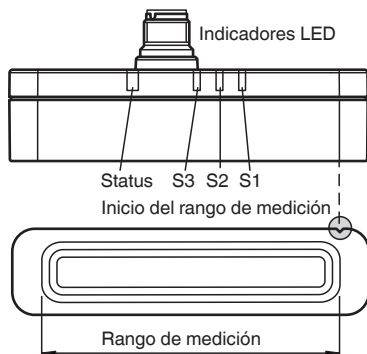
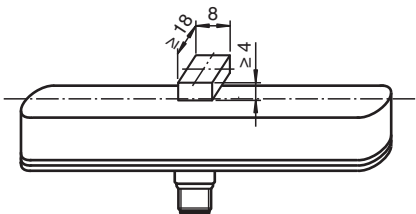









Fecha de publicación: 2022-05-17 Fecha de edición: 2022-05-17 : 3115189_spa.pdf

Accesorios

	BT-F90-W	Actuador para sensores del tipo F90, F112, y F166; orificio lateral
---	-----------------	---

Accesorios

	MH-F90	Escuadra de montaje para la fijación de sensores tipo F90
	V15-G-2M-PVC	Juego de cables hembra con una terminación M12 recta con codificación A, 5 pines, cable PVC gris
	V15-W-2M-PVC	Juego de cables hembra con una terminación M12 en ángulo con codificación A, 5 pines, cable PVC gris
	ICE2-8IOL-K45S-RJ45	Maestro IO-Link EtherNet/IP con 8 entradas/salidas, carril DIN, terminal roscado
	ICE3-8IOL-K45P-RJ45	Maestro IO-Link PROFINET IO con 8 entradas/salidas, carril DIN, terminales a presión
	ICE3-8IOL-K45S-RJ45	Maestro IO-Link PROFINET IO con 8 entradas/salidas, carril DIN, terminal roscado
	IO-Link-Master02-USB	IO-Link maestro, alimentación mediante puerto USB o alimentación independiente, indicadores LED, conector M12 para conexión del sensor
	ICE2-8IOL-K45P-RJ45	Maestro IO-Link EtherNet/IP con 8 entradas/salidas, carril DIN, conectores a presión

Funcionamiento

Atención:

Si el sensor se alimenta mediante un maestro IO-Link, asegúrese de que la suma de la corriente de alimentación sin carga y las corrientes de funcionamiento de todas las salidas del sensor no supere la corriente máxima que pueda suministrar el maestro IO-Link.