

Sistema de medición de posición inductivo

PMI120-F90-IU2EP-IO-V15

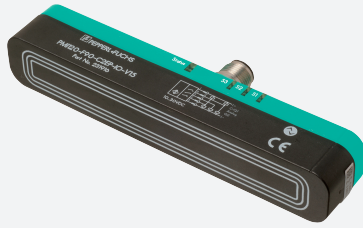

- Parametrización y diagnóstico a través de vínculo IO
- Rango de medición 0 ... 120 mm
- Rango de medición parametrizable
- Salida de tensión o corriente analógica, programable
- 2 salidas de contrafase
- Puntos de conmutación programables mediante IO-Link



Dimensiones

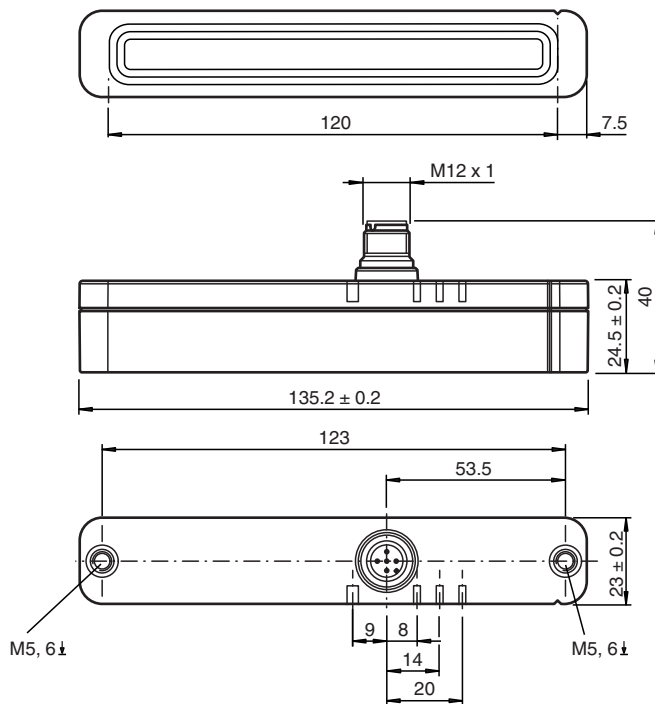

Datos técnicos

Datos generales

Función del elemento de conmutación	Salida de tensión o corriente analógica, programable 2 salidas conmutadas, programables
Distancia del objeto	0,5 ... 3 mm , recomendado: 1,5 mm
Rango de medición	0 ... 120 mm
Rango de linealidad	1 ... 119 mm

Datos característicos

Tensión de trabajo	U _B	12 ... 30 V CC (13 ... 30 V cuando la tensión de salida analógica está parametrizada)
Protección contra la inversión de polaridad		protegido

Fecha de publicación: 2022-05-17 Fecha de edición: 2022-05-17 : 315196_spa.pdf

Consulte "Notas generales sobre la información de los productos de Pepperl+Fuchs".

Pepperl+Fuchs Group
www.pepperl-fuchs.com

EE. UU.: +1 330 486 0001
fa-info@us.pepperl-fuchs.com

Alemania: +49 621 776 1111
fa-info@de.pepperl-fuchs.com

Singapur: +65 6779 9091
fa-info@sg.pepperl-fuchs.com

PF PEPPERL+FUCHS

Datos técnicos

Error de linealidad		en el rango de medición: $\pm 0,8$ mm en el rango de linealidad: $\pm 0,4$ mm
Repetibilidad	R	$\pm 0,1$ mm
Resolución		50 μ m
Deriva de temperatura		$\pm 0,5$ mm (-25 °C ... 70 °C)
Corriente en vacío	I_0	≤ 40 mA
Display de tensión de trabajo		LED verde
Datos característicos de seguridad funcional		
MTTF _d		271 a
Duración de servicio (T _M)		20 a
Factor de cobertura de diagnóstico (DC)		0 %
Elementos de indicación y manejo		
LED S1		Estado de conmutación salida de conmutación 1
LED S2		Estado de conmutación salida de conmutación 2
LED S3		Actuador en el rango de medición analógico configurado
LED STATUS		Pantalla de estado LED, verde/rojo (alimentación, comunicación/error, falta el actuador)
Interfaz		
Tipo de Interfaz		IO-Link (mediante C/Q = pin 4)
Versión de IO-Link		1.1
Perfil del equipo		Sensor Smart
ID de dispositivo		0x200403 (2098179)
Cuadencia de la transferencia		COM2 (38.4 kBaudios)
Gama de valores		0000h ... 9600h
Tiempo de ciclo mínimo		2,3 ms
Amplitud de datos de proceso		Entrada de datos de proceso: 16 bits Salida de datos de proceso: ninguno
Admisión de modo SIO		si
Tipo de puerto maestro compatible		A
Salida de conmutación		
Tipo de salida		2 salidas push-pull (pueden parametrizarse), a prueba de cortocircuitos, protección contra inversión de polaridad, a prueba de sobrecargas
Corriente de trabajo	I_L	≤ 100 mA / Salida
Intervalo de conmutación		± 1 mm
Histéresis de conmutación		0,2 mm
Caída de tensión		≤ 3 V
Protección contra cortocircuito		sincronizado
Salida analógica		
Tipo de salida		1 salida de corriente: 4 ... 20 mA o 1 salida de tensión: 0 ... 10 V , parametrizable
Resistencia de carga		salida de corriente: ≤ 400 Ω salida de tensión: ≥ 1000 Ω
Protección contra cortocircuito		salida de tensión: límite de corriente
Conformidad con Normas y Directivas		
Conformidad con la normativa		
Estándares		EN 60947-5-2:2007 EN 60947-5-2/A1:2012 IEC 60947-5-2:2007 IEC 60947-5-2 AMD 1:2012 EN 60947-5-7:2003 EN61131-9:2013 IEC 60947-5-7:2003 IEC 61131-9:2013
Autorizaciones y Certificados		
Autorización UL		cULus Listed, Class 2 Power Source, Type 1 enclosure
Certificación marina		DNVGL TAA00001V2
Condiciones ambientales		
Temperatura ambiente		-25 ... 85 °C (-13 ... 185 °F)

Fecha de publicación: 2022-05-17 Fecha de edición: 2022-05-17 : 315196_spa.pdf

Datos técnicos

Datos mecánicos

Tipo de conexión	Conector macho M12 x 1, 5 polos
Grado de protección	IP67 / IP69K
Material	
Carcasa	PBT, Acero inoxidable 1.4571 , latón, níquelado
Elemento de amortiguación	Acero estructural, p. ej. 1.0037, S235JR (anteriormente St37-2)
Masa	113 g

Conexión

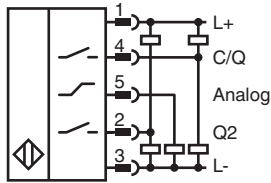

Asignación de conexión

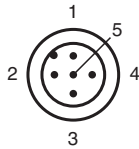

Color del conductor según EN 60947-5-2

1	BN
2	WH
3	BU
4	BK
5	GY





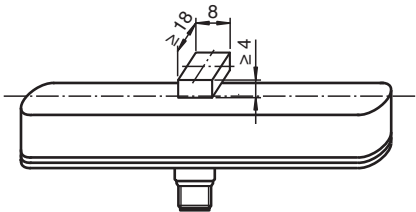

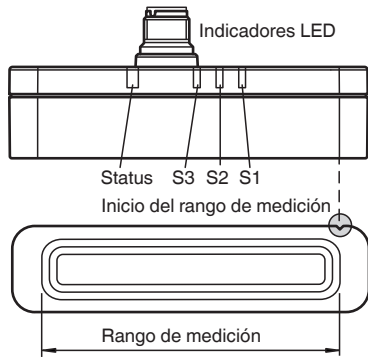
Aplicación

Dimensiones para objeto a detectar:





Accesorios

	BT-F90-W	Actuador para sensores del tipo F90, F112, y F166; orificio lateral
	MH-F90	Escuadra de montaje para la fijación de sensores tipo F90
	V15-G-2M-PVC	Juego de cables hembra con una terminación M12 recta con codificación A, 5 pines, cable PVC gris
	V15-W-2M-PVC	Juego de cables hembra con una terminación M12 en ángulo con codificación A, 5 pines, cable PVC gris
	ICE2-8IOL-K45S-RJ45	Maestro IO-Link EtherNet/IP con 8 entradas/salidas, carril DIN, terminal roscado
	ICE3-8IOL-K45P-RJ45	Maestro IO-Link PROFINET IO con 8 entradas/salidas, carril DIN, terminales a presión
	ICE3-8IOL-K45S-RJ45	Maestro IO-Link PROFINET IO con 8 entradas/salidas, carril DIN, terminal roscado
	IO-Link-Master02-USB	IO-Link maestro, alimentación mediante puerto USB o alimentación independiente, indicadores LED, conector M12 para conexión del sensor
	ICE2-8IOL-K45P-RJ45	Maestro IO-Link EtherNet/IP con 8 entradas/salidas, carril DIN, conectores a presión

Funcionamiento

Atención:

Si el sensor se alimenta mediante un maestro IO-Link, asegúrese de que la suma de la corriente de alimentación sin carga y las corrientes de funcionamiento de todas las salidas del sensor no supere la corriente máxima que pueda suministrar el maestro IO-Link.