

Amplificador

KCD2-SON-Ex2.R2

- Barrera aislada de 2 canales
- Alimentación de 24 V CC (carril de alimentación)
- Entradas de contacto o NAMUR
- Salidas específicas de la aplicación
- 2 salidas de transistor pasivas (resistivas)
- Transparencia de fallo de línea (LFT)
- Ancho de la carcasa: 12,5 mm
- Hasta SIL 2 (SC 3) conforme a IEC/EN 61508



Función

Esta barrera con aislamiento se utiliza para aplicaciones de seguridad intrínseca. El dispositivo transfiere señales digitales de sensores o contactos secos NAMUR desde un área peligrosa a una zona segura. Cada entrada controla una salida de transistor pasivo con una característica de salida resistiva. Las salidas tienen tres estados definidos: Señal 1 = 5 kΩ; señal 0 = 15 kΩ; y fallo > 100 kΩ. Esta característica de salida ofrece transparencia de fallo de línea en las líneas de señal. Mediante interruptores, el modo de funcionamiento se puede invertir y la detección de fallos de línea se puede desconectar. Los fallos se indican con varios LED y una salida de mensajes de error colectivos independiente.

Conexión

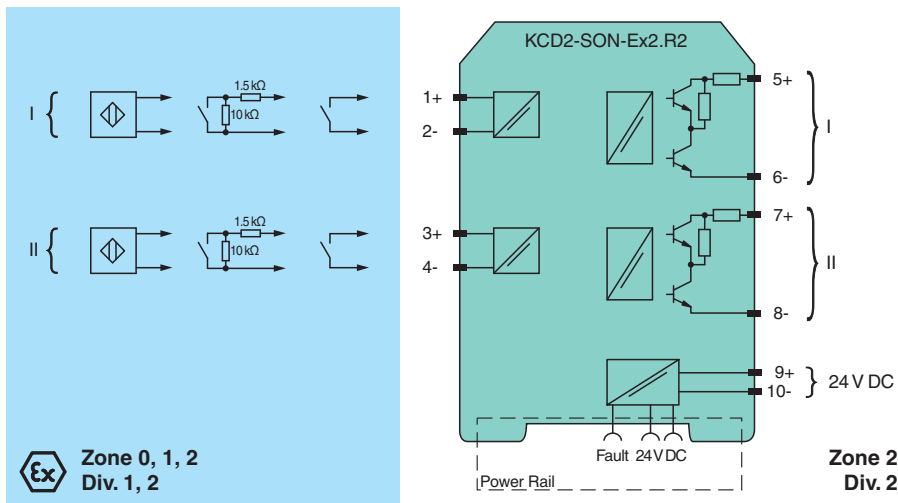

Datos técnicos

Datos generales		
Tipo de señal	Entrada binaria	
Datos característicos de seguridad funcional		
Nivel de integridad de seguridad (SIL)	SIL 2	
Capacidad sistemática (SC)	SC 3	
Alimentación		
Conexión	Carril de alimentación o terminales 9+, 10-	
Tensión de medición	U_r	19 ... 30 V CC
Rizado	≤ 10 %	
Corriente de medición	I_r	35 ... 25 mA

Fecha de publicación: 2023-01-03 Fecha de edición: 2023-01-03 : 320094_spa.pdf

Consulte "Notas generales sobre la información de los productos de Pepperl+Fuchs".

Pepperl+Fuchs Group
www.pepperl-fuchs.com

EE. UU.: +1 330 486 0002
pa-info@us.pepperl-fuchs.com

Alemania: +49 621 776 2222
pa-info@de.pepperl-fuchs.com

Singapur: +65 6779 9091
pa-info@sg.pepperl-fuchs.com

PEPPERL+FUCHS

Datos técnicos

Pérdida de potencia		≤ 750 mW
Entrada		
Lado de conexión		Lado de campo
Conexión		terminales 1+, 2-; 3+, 4-
Valores de medición		según EN 60947-5-6 (NAMUR)
Tensión en vacío/Corriente de cortocircuito		aprox. 10 V CC / aprox. 8 mA
Punto/Histéresis de conmutación		1,2 ... 2,1 mA / aprox. 0,2 mA
Supervisión de fallos de conducción		rotura I ≤ 0,1 mA , cortocircuito I ≥ 6,5 mA
Relación impulso/pausa		min. 100 μs / min. 100 μs
Salida		
Lado de conexión		Lado de control
Conexión		salida I: terminales 5, 6 ; salida II: terminales 7, 8
Tensión de medición	U _r	19 ... 30 V CC
Tiempo de respuesta		≤ 200 μs
Salida I, II		Mensaje de error o de señal, Salida electrónica pasiva (resistiva) Señal 0: 15 kΩ ± 5 % Señal 1: 5 kΩ ± 5 % fallo: &t; 100 kΩ
Mensaje de error en grupo		Power Rail
Características de transferencia		
Frecuencia de conmutación		≤ 5 kHz
Aislamiento galvánico		
Entrada/salida		aislamiento reforzado conforme a EN 50178, tensión de aislamiento nominal 300 V _{ef}
Entrada/alimentación		aislamiento reforzado conforme a EN 50178, tensión de aislamiento nominal 300 V _{ef}
Salida/alimentación		aislamiento reforzado conforme a EN 50178, tensión de aislamiento nominal 50 V _{ef}
Salida/Salida		aislamiento reforzado conforme a EN 50178, tensión de aislamiento nominal 50 V _{ef}
Indicadores/configuraciones		
Indicadores		Indicadores LED
Elementos de mando		Conmutador DIP
Configuración		mediante interruptores DIP
Etiqueta		espacio para etiquetado en la parte frontal
Conformidad con la directiva		
Compatibilidad electromagnética		
Directiva 2014/30/UE		EN 61326-1:2013 (entornos industriales)
Conformidad		
Compatibilidad electromagnética		NE 21:2011 , EN 61326-3-2:2008
Grado de protección		IEC 60529:2001
Protección contra rayo eléctrico		IEC 61010-1:2010
Entrada		EN 60947-5-6:2000
Condiciones ambientales		
Temperatura ambiente		-20 ... 60 °C (-4 ... 140 °F) rango de temperatura ambiente ampliado hasta 70 °C (158 °F), consulte las condiciones de montaje necesarias en el manual
Datos mecánicos		
Grado de protección		IP20
Conexión		Terminales de rosca
Masa		aprox. 100 g
Dimensiones		12,5 x 119 x 114 mm (A x L x H) , tipo de carcasa A2
Fijación		en un carril de montaje DIN de 35 mm conforme a EN 60715:2001
Datos para aplicación en relación con áreas peligrosas		
Certificado de examen tipo UE		BASEEFA 13 ATEX 0080
Identificación		⊕ II (1)G [Ex ia Ga] IIC ⊕ II (1)D [Ex ia Da] IIIC ⊕ I (M1) [Ex ia Ma] I
Entrada		Ex ia
Tensión	U _o	10,5 V

Datos técnicos

Corriente	I_o	17,1 mA
Alimentación	P_o	45 mW (línea característica)
Alimentación		
Tensión segura máxima	U_m	253 V CA (Atención! U_m no es ninguna tensión de medida.)
Salida		
Tensión segura máxima	U_m	253 V CA (Atención! La tensión de medición puede ser menor.)
Certificado	CML 19 ATEX 4410 X	
Identificación	Ⓜ II 3G Ex ec IIC T4 Gc	
Aislamiento galvánico		
Entrada/salida	aislamiento eléctrico seguro según IEC/EN 60079-11, valor pico de voltaje 375 V	
Entrada/alimentación	aislamiento eléctrico seguro según IEC/EN 60079-11, valor pico de voltaje 375 V	
Conformidad con la directiva		
Directiva 2014/34/UE	EN IEC 60079-0:2018 , EN 60079-7:2015+A1:2018 , EN 60079-11:2012	
Homologaciones internacionales		
Autorización UL		
Control Diseño	116-0374 (cULus)	
Autorización IECEx		
Certificado IECEx	IECEx BAS 13.0046 IECEx CML 19.0147X	
Marcas de IECEx	[Ex ia Ga] IIC , [Ex ia Da] IIIC , [Ex ia Ma] I Ex ec IIC T4 Gc	
Información general		
Informaciones complementarias	Tenga en cuenta los certificados, declaraciones de conformidad, manuales de instrucciones y manuales según corresponda. Puede obtener más información en www.pepperl-fuchs.com .	

Montaje

Vista frontal

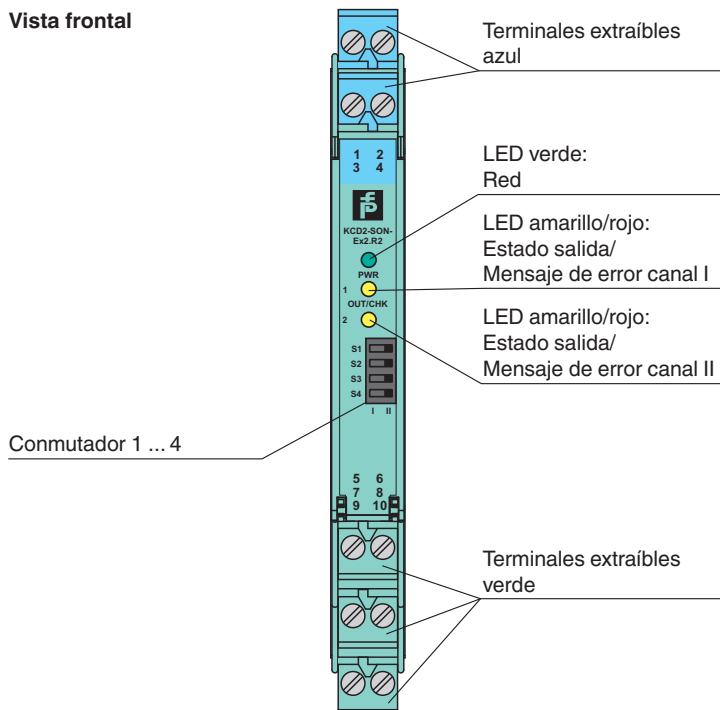

Componentes del sistema adecuados

	KFD2-EB2	Módulo de alimentación
--	-----------------	------------------------

Fecha de publicación: 2023-01-03 Fecha de edición: 2023-01-03 : 320094_spa.pdf

Consulte "Notas generales sobre la información de los productos de Pepperl+Fuchs".

Pepperl+Fuchs Group
www.pepperl-fuchs.com





EE. UU.: +1 330 486 0002
pa-info@us.pepperl-fuchs.com

Alemania: +49 621 776 2222
pa-info@de.pepperl-fuchs.com





Singapur: +65 6779 9091
pa-info@sg.pepperl-fuchs.com

PEPPERL+FUCHS

Componentes del sistema adecuados

	UPR-03	Carril de alimentación universal con tapas para extremos y cubierta, 3 conductores, longitud: 2 m
	UPR-03-M	Carril de alimentación universal con tapas para extremos y cubierta, 3 conductores, longitud: 1,6 m
	UPR-03-S	Carril de alimentación universal con tapas para extremos y cubierta, 3 conductores, longitud: 0,8 m
	K-DUCT-BU	Carril de perfil, regleta de conexión de lado de campo azul
	K-DUCT-BU-UPR-03	Carril con perfil y separador UPR-03-*, 3 conductores, regleta de conexión de lado de campo azul

Accesorios

	F-NR3-Ex1	Red de resistencias NAMUR
	KC-ST-5GN	Bloque de terminales para módulos KC, terminal roscado de 2 pines, verde
	KC-ST-5BU	Bloque de terminales para módulos KC, terminal roscado de 2 pines, azul
	KF-CP	Pines de codificación rojos, paquete: 20 x 6

Aplicación

Este dispositivo es compatible con el control:

- Administrador de seguridad Honeywell RIO I.S.

Comprobación de compatibilidad con otros sistemas ESD/DCS a petición.

Configuración

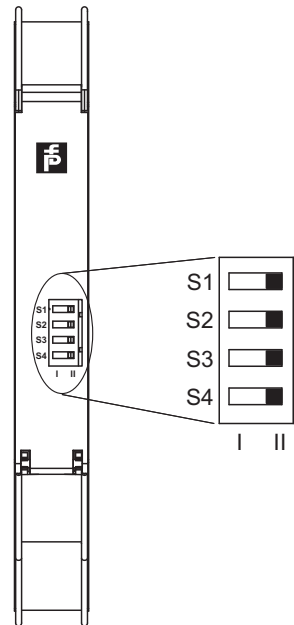

Ajustes de los interruptores

S	Funcionamiento		Posición
1	Modo operativo salida I (activa)	con corriente de entrada alta	I
		con corriente de entrada baja	II
2	Modo operativo salida II (activa)	con corriente de entrada alta	I
		con corriente de entrada baja	II
3	Detección de fallos de línea de la entrada I	Act.	I
		Desactivado	II
4	Detección de fallos de línea de la entrada II	Act.	I
		Desactivado	II

Estado operativo

Circuito de control	Señal de entrada
Alta impedancia/contacto abierto del iniciador	corriente de entrada baja
Baja impedancia/contacto cerrado del iniciador	corriente de entrada alta
Ruptura de conductores, cortocircuito de cables	Fallo de línea

Configuración de fábrica: interruptor 1, 2, 3 y 4 en posición I

Curva de características

Puntos de conmutación

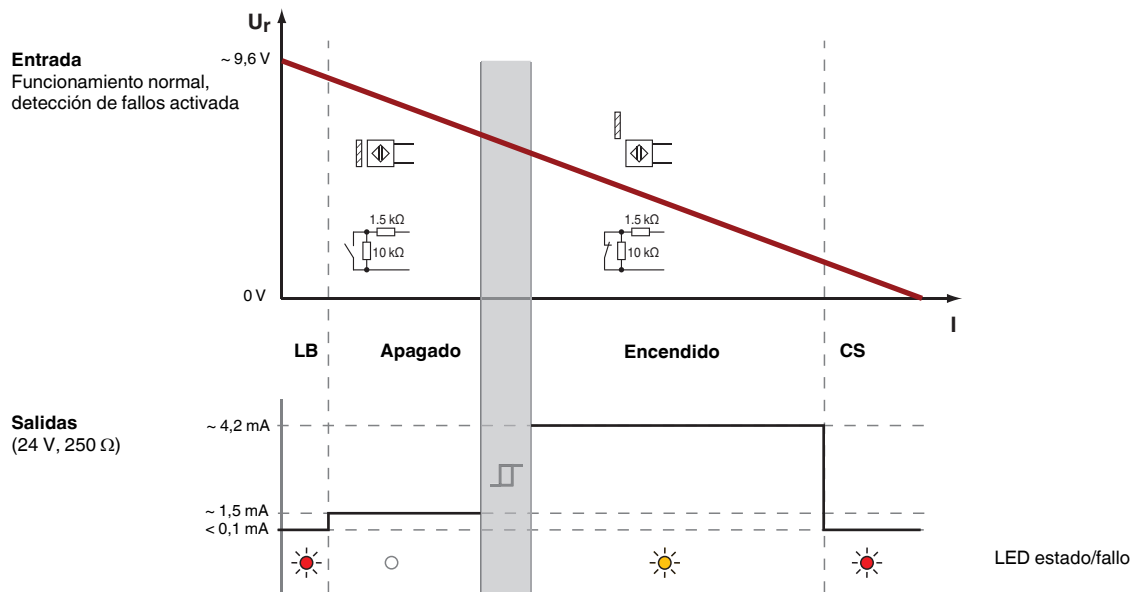

Fecha de publicación: 2023-01-03 Fecha de edición: 2023-01-03 : 320094_spa.pdf