



Sensor óptico de reflexión con difusión de fondo



RL23-8-H-1000-IR/116/125

- Supresión de fondo ajustable
- Luz infrarroja
- Carcasa de plástico robusta
- Superficie óptica de vidrio resistente al rayado

Sensor óptico de detección directa con supresión de fondo



Dimensiones

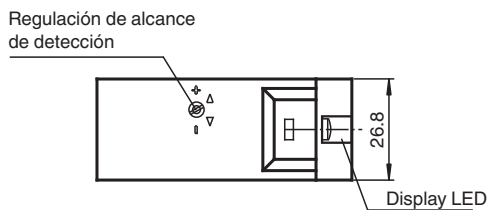
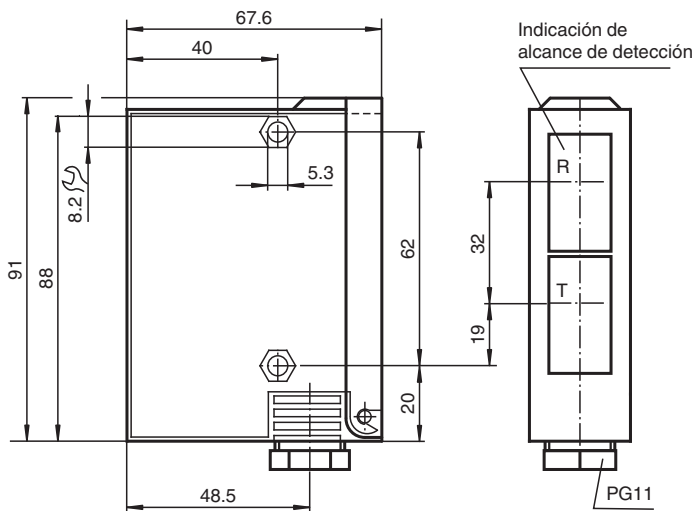

Compartimento terminal
RL23-8-H-1000
RLK23-8-H-1000

Compartimento terminal
RL23-8-H-2000
RLK23-8-H-2000

Conmutador de programación claro/oscuro

Conmutador de programación Funciones de tiempo claro/oscuro

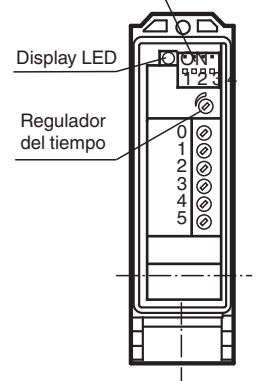
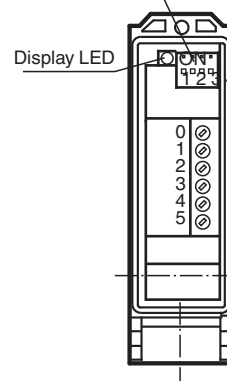

Fecha de publicación: 2023-04-04 Fecha de edición: 2023-04-04 : 419433_spa.pdf

Consulte "Notas generales sobre la información de los productos de Pepperl+Fuchs".

Pepperl+Fuchs Group
www.pepperl-fuchs.com

EE. UU.: +1 330 486 0001
fa-info@us.pepperl-fuchs.com

Alemania: +49 621 776 1111
fa-info@de.pepperl-fuchs.com

Singapur: +65 6779 9091
fa-info@sg.pepperl-fuchs.com

PF PEPPERL+FUCHS

Datos técnicos

Datos generales		
Rango de detección		50 ... 1000 mm
Rango de detección mín.		50 ... 150 mm
Rango de detección máx.		50 ... 1000 mm
Emisor de luz		IREL
Tipo de luz		Infrarrojo, luz alterna
Diferencia blanco-negro (6%/90%)		< 10 %
Diámetro del haz de luz		25 mm con rango de detección 1000 mm
Ángulo de apertura		1,5 °
Límite de luz extraña		12000 Lux
Datos característicos de seguridad funcional		
MTTF _d		540 a
Duración de servicio (T _M)		20 a
Factor de cobertura de diagnóstico (DC)		60 %
Elementos de indicación y manejo		
Indicación de la función		LED amarillo, se enciende si el receptor recibe luz
Elementos de mando		Conmutador de programación para seleccionar conmutación claro/oscuro
Elementos de mando		Regulador del rango de detección
Datos eléctricos		
Tensión de trabajo	U _B	10 ... 30 V CC
Rizado		10 %
Corriente en vacío	I ₀	100 mA
Entrada		
Entrada de Test		Desconexión del emisor en +U _B
Salida		
Tipo de conmutación		conmutación claro/oscuro
Señal de salida		2 PNP, antivalente, 1 NPN, prot. ctra. cortocircuito, prot. ctra. inversión de polaridad
Tensión de conmutación		30 V CC
Corriente de conmutación		máx. 200 mA
Frecuencia de conmutación	f	70 Hz
Tiempo de respuesta		5 ms
Conformidad		
Norma del producto		EN 60947-5-2
Autorizaciones y Certificados		
Autorización UL		cULus
Autorización CCC		Los productos cuya tensión de trabajo máx. ≤36 V no llevan el marcado CCC, ya que no requieren aprobación.
Condiciones ambientales		
Temperatura ambiente		-20 ... 60 °C (-4 ... 140 °F)
Temperatura de almacenaje		-20 ... 75 °C (-4 ... 167 °F)
Datos mecánicos		
Anchura de la carcasa		26,8 mm
Altura de la carcasa		91 mm
Profundidad de la carcasa		67,6 mm
Grado de protección		IP65
Conexión		Compartimento de terminales
Material		
Carcasa		Terluran® GV15
Salida de luz		Vidrio
Masa		180 g

Asignación de conexión

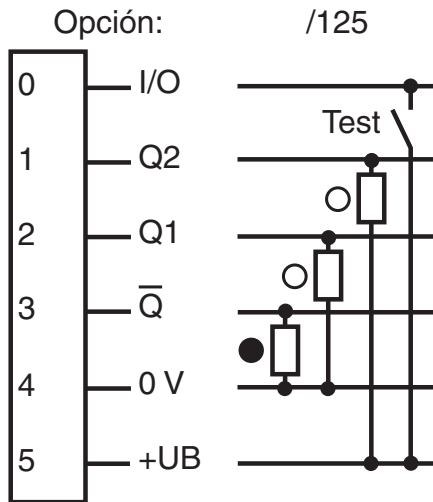

- = conmutación claro
- = conmutación oscuro

Curva de características

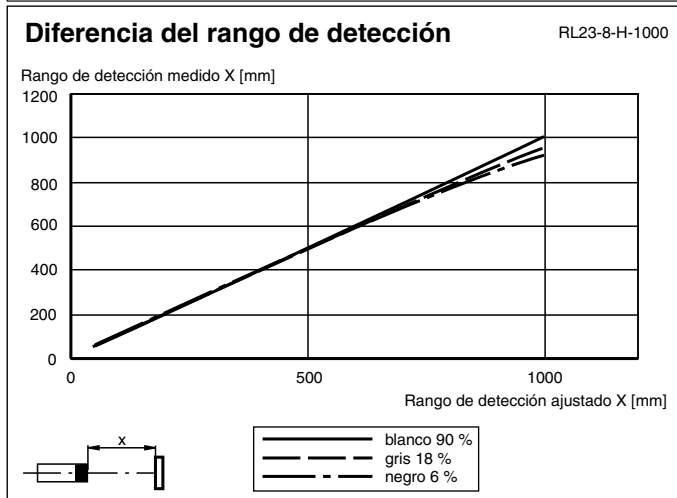
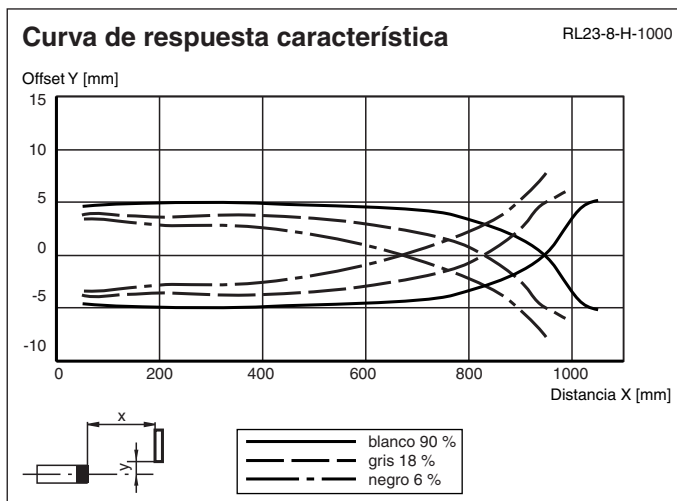

Fecha de publicación: 2023-04-04 Fecha de edición: 2023-04-04 : 419433_spa.pdf

Consulte "Notas generales sobre la información de los productos de Pepperl+Fuchs".

Pepperl+Fuchs Group
www.pepperl-fuchs.com





EE. UU.: +1 330 486 0001
fa-info@us.pepperl-fuchs.com

Alemania: +49 621 776 1111
fa-info@de.pepperl-fuchs.com

Singapur: +65 6779 9091
fa-info@sg.pepperl-fuchs.com

PF PEPPERL+FUCHS

Accesorios

	OMH-05	Ayuda de montaje para en barra cilíndrica ø12mm o latón (grosor 1,5 ... 3mm)
	OMH-21	Soporte de montaje: soporte de montaje para sensores de la serie RL*
	OMH-22	Accesorios de montaje para sensores de la serie RL*
	OMH-RLK29-HW	Angulo de fijación de montaje al dorso

Commutador claro/oscuro

	<p>Commutation oscuro</p>
	<p>Commutación claro</p>

Fecha de publicación: 2023-04-04 Fecha de edición: 2023-04-04 : 419433_spa.pdf