



Fotocellula a riflessione

RL28-55-V/49/82b/105



- Attenuazione del primo piano, adatto per il rilevamento di oggetti racchiusi in pellicola
- LED indicatori luminosi e ben visibili anche da lontano, per Power on, riserva funzionamento e stato di funzionamento
- Insensibile alla luce estranea, anche delle lampade a basso consumo di energia
- Impermeabile, classe di protezione IP67
- Classe di protezione II

Fotocellula a riflessione con filtro di polarizzazione e con attenuazione del primo piano



Dimensioni

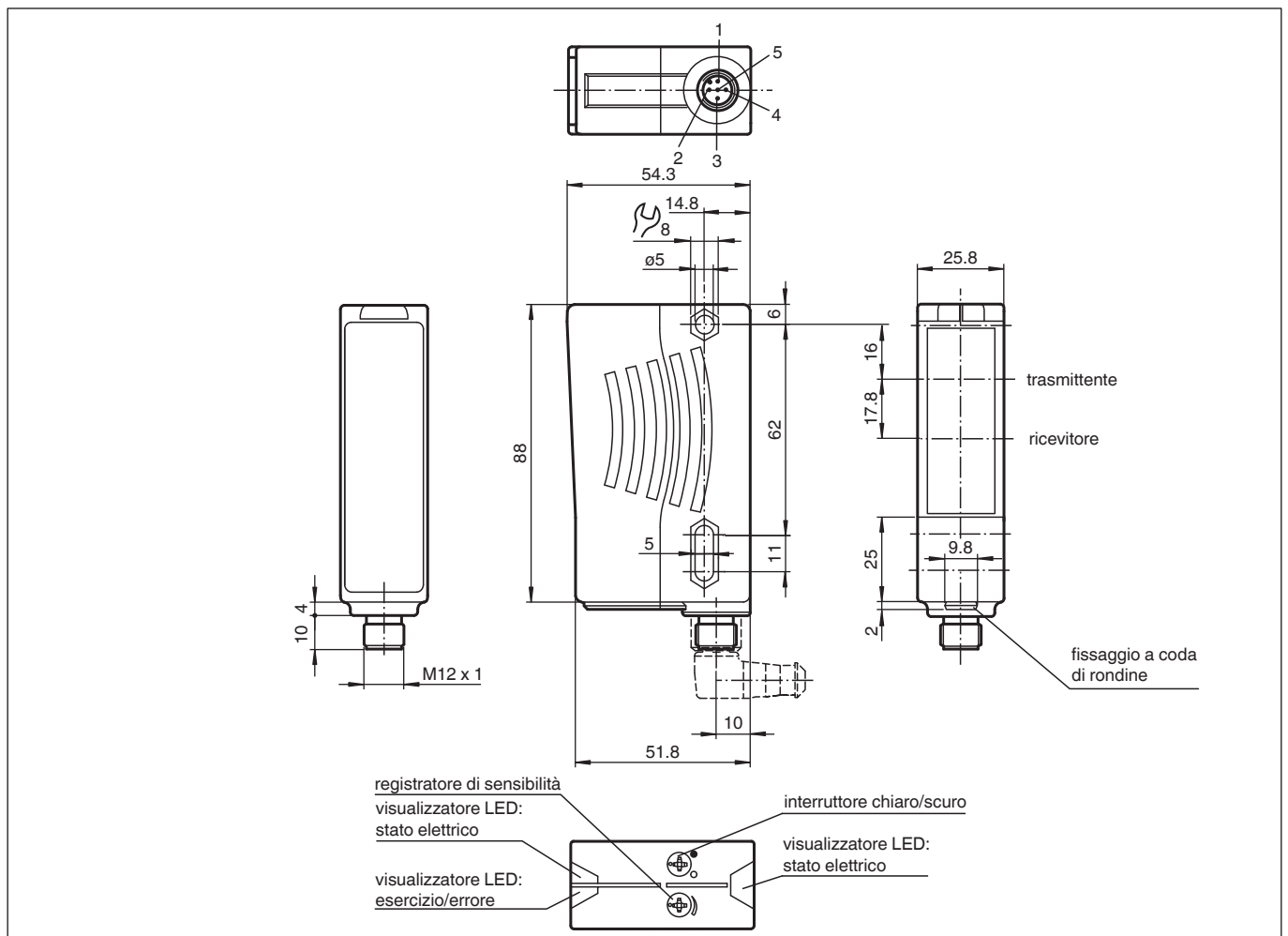

Data di edizione: 2023-03-28 Data di stampare: 2023-03-28 : 421149_ita.pdf

Consultate "Note generali relative alle informazioni sui prodotti Pepperl+Fuchs".

Pepperl+Fuchs Group
www.pepperl-fuchs.com

USA: +1 330 486 0001
fa-info@us.pepperl-fuchs.com

Germania: +49 621 776 1111
fa-info@de.pepperl-fuchs.com

Singapore: +65 6779 9091
fa-info@sg.pepperl-fuchs.com

PF PEPPERL+FUCHS

Dati tecnici

Dati generali		
Distanza della portata		0 ... 13 m
Distanza del riflettore		0,5 ... 13 m (zona vicina 0 ... 0,2 m soppressa)
Portata limite		17 m
Oggetto di riferimento		Riflettore H85-2
Trasmettitore fotoelettrico		LED
Tipo di luce		rossa modulata , 660 nm
Filtro polare		sì
Diametro spot		circa. 220 mm alla distanza di 13 m
Angolo di apertura		Emettitore 1°, Ricevitore 2°
Limite luce estranea		80000 Lux
Parametri Functional Safety		
MTTF _d		690 a
Durata dell'utilizzo (T _M)		20 a
Grado di copertura della diagnosi (DC)		0 %
Indicatori / Elementi di comando		
Visualizzatore di stato		LED verde
Visualizzatore funzioni		2 LED gialli, sono accesi a fascio luminoso libero, lampeggerà alla diminuzione oltre la riserva funzionale, spenti a fascio luminoso interrotto.
Elementi di comando		Regolatore della sensibilità (Regolazione a < 25% della gamma di funzionamento effettiva) , Commutatore presenza/assenza luce
Dati elettrici		
Tensione di esercizio	U _B	10 ... 30 V DC
Oscillazione		10 %
Corrente in assenza di carico	I ₀	≤ 40 mA
Uscita		
Uscita allarme di stabilità		1 pnp, inattivo alla diminuzione oltre la riserva funzionale per 10 s. Inattivo immediatamente se vengono interrotti 4 fasci.
Tipo di circuito		Commutazione light on/dark on, invertibile
Uscita del segnale		1 npn, 1 pnp sincrono, a prova di cortocircuito, a polarità protetta , collettori aperti
Tensione di uscita		max. 30 V DC
Corrente di uscita		max. 200 mA
Frequenza di commutazione	f	1000 Hz
Tempo di reazione		0,5 ms
Conformità		
Standard di prodotto		EN 60947-5-2
Omologazioni e certificati		
Classe di protezione		II, Tensione di taratura ≤ 250 V AC con grado d'impurità 1-2 a norma IEC 60664-1
omologazione UL		E87056 , cULus Listed , alimentatore classe 2 , classificazione tipo 1
Condizioni ambientali		
Temperatura ambiente		-40 ... 60 °C (-40 ... 140 °F)
Temperatura di stoccaggio		-40 ... 60 °C (-40 ... 140 °F)
Dati meccanici		
Larghezza della scatola		25,8 mm
Altezza della scatola		88 mm
Profondità della scatola		54,3 mm
Grado di protezione		IP67
Collegamento		Connettore a spina M12 x 1, 5 poli
Materiale		
Custodia		Plastica ABS
Superficie dell'ottica		Plastica
Connettore		Plastica
Peso		70 g

Data di edizione: 2023-03-28 Data di stampare: 2023-03-28 : 421149_ita.pdf

Consultate "Note generali relative alle informazioni sui prodotti Pepperl+Fuchs".

Pepperl+Fuchs Group
www.pepperl-fuchs.com

USA: +1 330 486 0001
fa-info@us.pepperl-fuchs.com

Germania: +49 621 776 1111
fa-info@de.pepperl-fuchs.com

Singapore: +65 6779 9091
fa-info@sg.pepperl-fuchs.com

 PEPPERL+FUCHS

Assegnazione collegamento

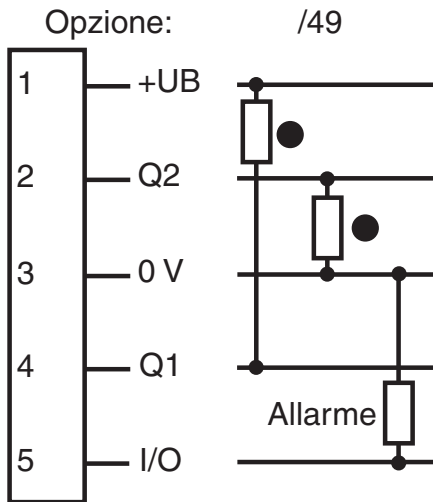

- = Intervento in presenza di luce
- = commutazione sullo scuro

Assegnazione collegamento

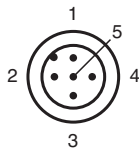

Colori dei conduttori secondo la EN 60947-5-2

1	BN
2	WH
3	BU
4	BK
5	GY

Curva caratteristica

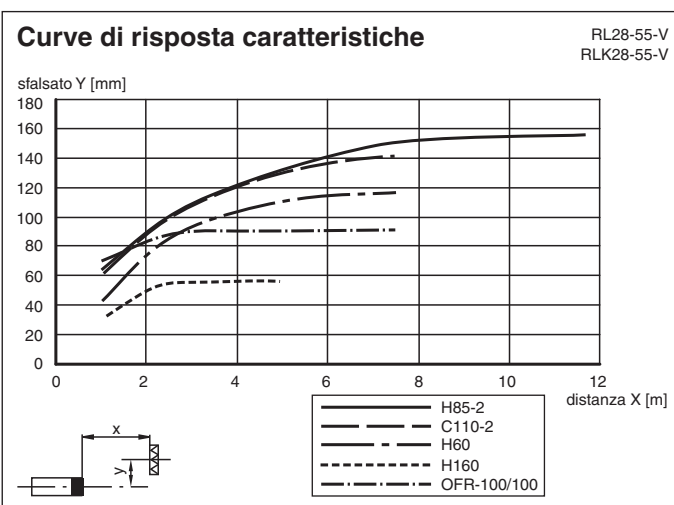

Data di edizione: 2023-03-28 Data di stampare: 2023-03-28 : 421149_ita.pdf

Consultate "Note generali relative alle informazioni sui prodotti Pepperl+Fuchs".



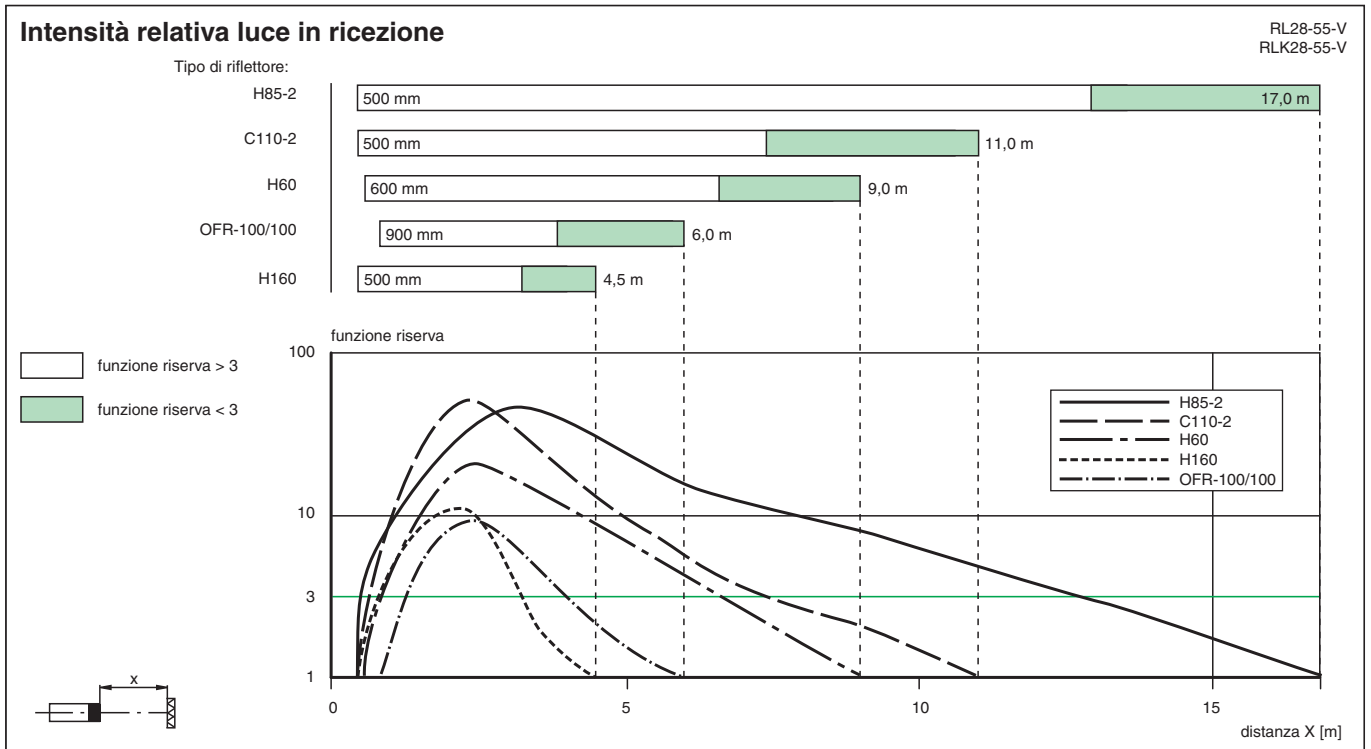

Curva caratteristica



Applicazione



Accessori

	OMH-05	Supporto di montaggio per acciaio rotondo \varnothing 12 mm o lamiera rotonda 1,5 mm ... 3 mm
	OMH-21	Ausilio di montaggio
	OMH-22	Ausilio di montaggio
	OMH-RLK29-HW	Ausilio di montaggio
	OMH-RL28-C	Modello con copertura contro le scorie di saldatura

Data di edizione: 2023-03-28 Data di stampare: 2023-03-28 : 421149_ita.pdf

Consultate "Note generali relative alle informazioni sui prodotti Pepperl+Fuchs".

Pepperl+Fuchs Group
www.pepperl-fuchs.com

USA: +1 330 486 0001
fa-info@us.pepperl-fuchs.com

Germania: +49 621 776 1111
fa-info@de.pepperl-fuchs.com

Singapore: +65 6779 9091
fa-info@sg.pepperl-fuchs.com

 **PEPPERL+FUCHS**