

# Cable de conexión

## V1-W-BK1M-PUR-U-V1-G



- Apto para cadenas de arrastre y resistente a la abrasión
- Compatible con robots / Adecuado para torsión
- Grado de protección IP68/IP69
- Sin sustancias que impidan la humectación de la pintura
- Resistente a hidrólisis y microbios
- Resistentes a los rayos UV
- Homologación UL para EE. UU. y Canadá
- sin halógeno
- El diseño específico protege contra el aflojamiento y la instalación imprecisa

Juego de cables con conector hembra M12 en ángulo a conector macho M12 recto con codificación A, 4 pines, cable PUR negro, homologación UL, apto para cadena de arrastre, resistente a la torsión



### Dimensiones

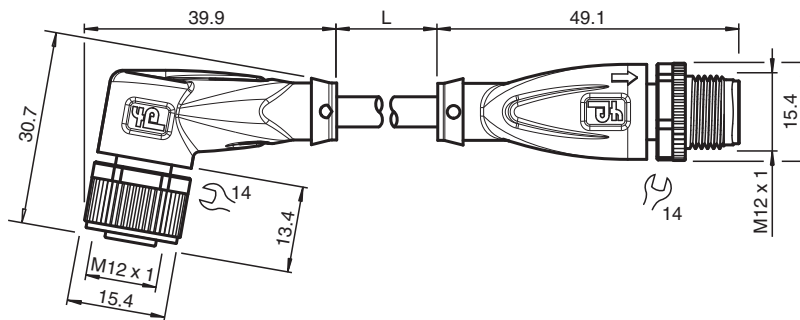

### Datos técnicos

#### Datos generales

|                   |                      |
|-------------------|----------------------|
| <b>Conector 1</b> |                      |
| Conexión          | Conector hembra      |
| Tipo              | M12                  |
| Estilo            | angulado             |
| Bloqueo           | conexión de tornillo |
| Nº de polos       | 4                    |
| Codificación      | Código A             |
| <b>Conector 2</b> |                      |
| Conexión          | conectores, recto    |
| Tipo              | M12                  |
| Estilo            | recto                |
| Bloqueo           | conexión de tornillo |
| Nº de polos       | 4                    |
| Codificación      | Código A             |

#### Datos eléctricos

|                      |       |                  |
|----------------------|-------|------------------|
| Tensión de trabajo   | $U_B$ | máx. 250 V CA/CC |
| Corriente de trabajo | $I_B$ | máx. 4 A         |

#### Conformidad

|                     |          |
|---------------------|----------|
| Grado de protección | EN 60529 |
|---------------------|----------|

Fecha de publicación: 2023-07-13 Fecha de edición: 2023-07-13 : 456593\_spa.pdf

Consulte "Notas generales sobre la información de los productos de Pepperl+Fuchs".

Pepperl+Fuchs Group  
www.pepperl-fuchs.com

EE. UU.: +1 330 486 0001  
fa-info@us.pepperl-fuchs.com

Alemania: +49 621 776 1111  
fa-info@de.pepperl-fuchs.com

Singapur: +65 6779 9091  
fa-info@sg.pepperl-fuchs.com

**PEPPERL+FUCHS**

## Datos técnicos

|                                      |   |   |
|--------------------------------------|---|---|
| Conector                             |   | conector enchufable M12x1 : IEC 61076-2-101                               |
| Combustibilidad                      |   | UL 1581; DIN EN 60332-2-2   |
| Sin halógenos                        |   | IEC 60754-1   |
| <b>Autorizaciones y Certificados</b> |   |   |
| Autorización UL                      |   | ESTILO AWM 20549 AWM I/II A/B 80°C 300V FT2 (cable)                       |
| Número UL File                       |   | E231213   |
| <b>Condiciones ambientales</b>       |   |   |
| Temperatura ambiente                 |   |   |
| Clavija                              |   | -40 ... 90 °C (-40 ... 194 °F)  |
| Cable fijo                           |   | -40 ... 80 °C (-40 ... 176 °F)  |
| Cable flexible                       |   | -20 ... 80 °C (-4 ... 176 °F)   |
| Grado de ensuciamiento               |   | 3   |
| <b>Datos mecánicos</b>               |   |   |
| Clavija                              |   |   |
| Par de apriete                       |   | 0,6 Nm  |
| Protección contra aflojamiento       |   | existente   |
| Instalación de la herramienta        |   | moleteado recto y tuerca hexagonal SW = 14 mm                             |
| Ciclos de contacto                   |   | min. 100  |
| Grado de protección                  |   | IP68/IP69   |
| Cable                                |   | conforme a la norma IEC/EN 60228 (DIN VDE 0295), clase 6                  |
| Diámetro del revestimiento           |   | 4,3 mm  |
| Radio de flexión                     |   | > 10 diámetro de cable, móvil<br>> 5 x diámetro de cable, tendido fijo    |
| Fuerza de pelado de la funda         |   | max. 80 N / 300 mm  |
| Color de cubierta                    |   | negro (similar a RAL 9005)  |
| Número de núcleos                    |   | 4   |
| Sección transversal                  |   | 0,34 mm <sup>2</sup>  |
| Color de núcleos                     |   | Núcleo 1: marrón<br>Núcleo 2: blanca<br>Núcleo 3: azul<br>Núcleo 4: negro |
| Construcción del núcleo              |   | 42 x 0,1 mm Ø   |
| Longitud                             | L | 1 m   |
| Código de cable                      |   | Li 9Y 11Y 4 x 0,34  |
| Idoneidad de las cadenas de arrastre |   |   |
| Ciclos de cadenas de arrastre        |   | min. 5000000  |
| Velocidad de movimiento              |   | max. 3,3 m/s  |
| Distancia transversal                |   | máx. 5 m  |
| Aceleración                          |   | max. 5 m/s <sup>2</sup>   |
| Ciclos de torsión                    |   | min. 1000000  |
| Esfuerzo de torsión                  |   | ± 180 °/m   |
| <b>Material</b>                      |   |   |
| Sin PWIS                             |   | si  |
| Sin halógenos                        |   | si  |
| Clavija                              |   |   |
| Conexión de tornillo                 |   | Fundición de cinc, niquelado  |
| Pinza                                |   | TPU, negro  |
| Junta                                |   | FKM   |
| Superficie de contacto               |   | chapado en oro (Au)   |
| Combustibilidad                      |   | V-2   |
| Cable                                |   |   |
| Revestimiento                        |   | PUR sobre base de poliether   |
| Aislamiento del hilo                 |   | PP  |
| Resistencia a los rayos UV           |   | si  |

Fecha de publicación: 2023-07-13 Fecha de edición: 2023-07-13 : 456593\_spa.pdf





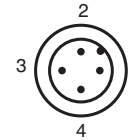
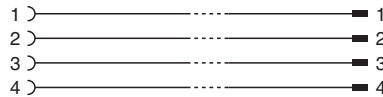
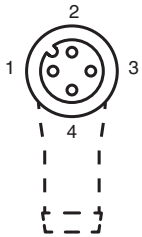

### Datos técnicos

|   |       |
|---|-------|
| Resistencia química                         | bueno |
| Resistencia al aceite                       | si    |
| Resistencia del lubricante de refrigeración | si    |
| Resistencia microbiana                      | si    |
| Resistencia a la hidrólisis                 | si    |
| Combustibilidad                             | FT2   |

### Conexión



### Accesorios

|   |                              |  |
|---|------------------------------|--|
|    | <b>MH V1-SCREWDRIVER</b>     | Destornillador de par de apriete (0,6 Nm)              |
|   | <b>MH V1-BIT M12</b>         | Cubierta enchufable M12                                |
|  | <b>V1/V3-LABELHOLDER</b>     | Soporte para etiquetas                                 |
|  | <b>V1/V3-LABEL</b>           | Placa de identificación                                |
|  | <b>MH V1-Holder</b>          | Soporte universal modular para conectores M12          |
|  | <b>V1-CLIP</b>               | Protección por bloqueo para conector M12               |
|  | <b>V1-MARKING-RING-COLOR</b> | Anillos de marcado para conectores M12, varios colores |

Fecha de publicación: 2023-07-13 Fecha de edición: 2023-07-13 : 456593\_spa.pdf