

Amplificateur de commutation KCD2-SR-2

- Séparateur de signal 2 canaux
- Alimentation 24 V CC (Power Rail)
- Entrées pour contact ou NAMUR
- Sortie relais
- Surveillance de défaut de ligne
- Boîtier de largeur 12,5 mm
- Jusqu'à SIL 2 (SC 3) conformément à la norme CEI/EN 61508

CE SIL2

Fonction

Ce conditionneur de signaux procure une isolation galvanique entre les circuits de terrain et les circuits de commande. L'appareil transfère les signaux numériques (détecteurs NAMUR ou contacts secs) entre les côtés terrain et contrôle. Le détecteur de proximité ou le contact mécanique commande la sortie de contact de relais pour la charge côté terrain. La sortie de l'appareil change d'état lorsque le signal d'entrée change d'état. Grâce à des commutateurs, le mode de fonctionnement peut être inversé et la détection de défauts de ligne peut être désactivée. En cas d'erreur, le relais est mis hors tension et les LED indiquent le défaut conformément à la norme NAMUR NE 44. Si l'appareil est utilisé via le rail d'alimentation, un message d'erreur collectif s'affiche également. Grâce à son boîtier compact et à une faible dissipation thermique, cet appareil est utile pour détecter les positions, les butées et les états de commutation dans les applications où l'espace joue un rôle critique.

Connexion

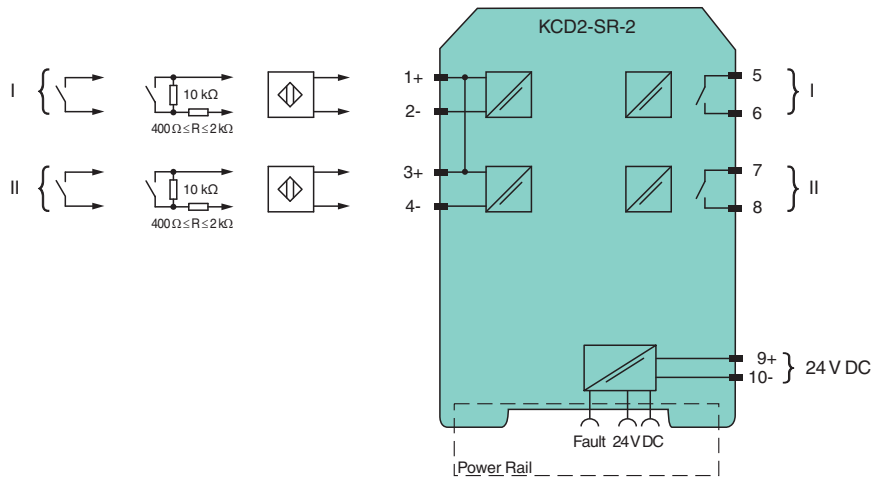

Données techniques

| Caractéristiques générales | |
|---|---------------------------------------|
| Type de signal | Entrée binaire |
| Valeurs caractéristiques pour la sécurité fonctionnelle | |
| Niveau d'intégrité de sécurité (SIL) | SIL 2 |
| Capacité systématique (SC) | SC 3 |
| Alimentation | |
| Raccordement | rail d'alimentation ou bornes 9+, 10- |
| Tension assignée | U_r 19 ... 30 V CC |
| Ondulation | ≤ 10 % |

Date de publication: 2023-01-03 Date d'édition: 2023-01-03 : 70112148_fra.pdf

Reportez-vous aux « Remarques générales sur les informations produit de Pepperl+Fuchs ».

Groupe Pepperl+Fuchs
www.pepperl-fuchs.com

États-Unis : +1 330 486 0002
pa-info@us.pepperl-fuchs.com

Allemagne : +49 621 776 2222
pa-info@de.pepperl-fuchs.com

Singapour : +65 6779 9091
pa-info@sg.pepperl-fuchs.com

PEPPERL+FUCHS

Données techniques

| | | |
|--|-------|--|
| Courant assigné | I_r | ≤ 46 mA |
| Dissipation thermique | | ≤ 900 mW |
| Puissance absorbée | | ≤ 900 mW |
| Entrée | | |
| Côté connexion | | côté terrain |
| Raccordement | | bornes 1+, 2-; 3+, 4- |
| Valeurs assignées | | selon EN 60947-5-6 (NAMUR) |
| Tension à vide/courant de court-circuit | | env. 8 V CC / env. 8 mA |
| Point de commutation/course différentielle | | 1,2 ... 2,1 mA / env. 0,2 mA |
| Surveillance de défaut de ligne | | coupure $I \leq 0,1$ mA , court-circuit $I \geq 6,5$ mA |
| Rapport cyclique | | min. 20 ms / min. 20 ms |
| Sortie | | |
| Côté connexion | | côté commande |
| Raccordement | | bornes 5, 6; 7, 8 |
| Sortie I | | signal ; relais |
| Sortie II | | signal ; relais |
| Chargement du contact | | 250 V CA/2 A/cos $\phi > 0,75$; 126,5 V CA/4 A/cos $\phi > 0,75$; 30 V CC/2 A charge résistive |
| courant minimal de commutation | | 2 mA / 24 V DC |
| Retard à l'appel/à la retombée | | ≤ 20 ms / ≤ 20 ms |
| Durée de vie mécanique | | 10^7 cycles de manoeuvre |
| Caractéristiques de transfert | | |
| Fréquence de commutation | | ≤ 10 Hz |
| Séparation galvanique | | |
| Entrée/Sortie | | isolation de base selon IEC/EN 61010-1, tension d'isolation nominale de 300 V _{eff} |
| Entrée/alimentation | | isolation de base selon IEC/EN 61010-1, tension d'isolation nominale de 300 V _{eff} |
| Sortie/alimentation | | isolation de base selon IEC/EN 61010-1, tension d'isolation nominale de 300 V _{eff} |
| Sortie/sortie | | isolation de base selon IEC/EN 61010-1, tension d'isolation nominale de 300 V _{eff} |
| Indicateurs/réglages | | |
| Éléments d'affichage | | LED |
| Éléments de contrôle | | commutateur DIL |
| Configuration | | via commutateurs DIP |
| Étiquetage | | zone pour l'étiquetage en face avant |
| Conformité aux directives | | |
| Compatibilité électromagnétique | | |
| Directive CEM selon 2014/30/EU | | EN 61326-1:2013 (sites industriels) |
| Basse Tension | | |
| Directive basse tension | | EN 61010-1:2010+A1:2019+A1:2019/AC:2019 |
| Conformité | | |
| Compatibilité électromagnétique | | NE 21:2017 , EN 61326-3-1:2017 , EN IEC 61326-3-2:2018 |
| Degré de protection | | CEI 60529:1989+A1:1999+A2:2013 |
| sécurité fonctionnelle | | CEI/EN 61508:2010 |
| Entrée | | EN 60947-5-6:2000 |
| Conditions environnementales | | |
| Température ambiante | | -40 ... 70 °C (-40 ... 158 °F) |
| Caractéristiques mécaniques | | |
| Degré de protection | | IP20 |
| Raccordement | | Bornes à vis |
| Masse | | env. 100 g |
| Dimensions | | 12,5 x 119 x 114 mm (l. x H. x P.) , type de boîtier A2 |
| Fixation | | sur un rail DIN de montage de 35 mm selon EN 60715:2001 |
| Informations générales | | |

Données techniques

Informations complémentaires

Respectez les certificats, déclarations de conformité, manuels d'instructions et manuels, le cas échéant. Pour plus d'informations, consultez le site www.pepperl-fuchs.com.





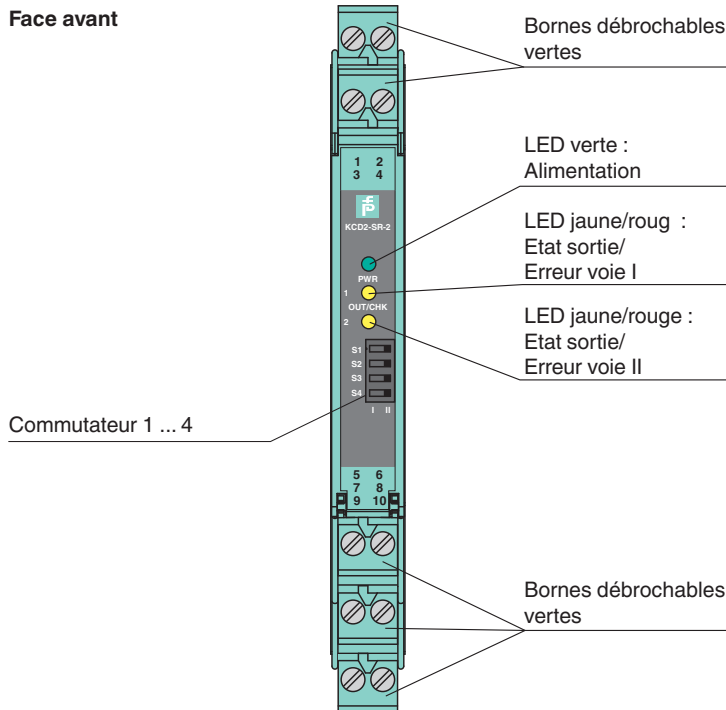

Assemblage

Face avant





Commutateur 1 ... 4

Éléments du système adaptés

| | | |
|---|-------------------------|--|
|  | KFD2-EB2 | Modules d'alimentation |
|  | UPR-03 | Rail d'alimentation universel avec capuchons d'extrémité et couvercle, 3 conducteurs, longueur : 2 m |
|  | UPR-03-M | Rail d'alimentation universel avec capuchons d'extrémité et couvercle, 3 conducteurs, longueur : 1,6 m |
|  | UPR-03-S | Rail d'alimentation universel avec capuchons d'extrémité et couvercle, 3 conducteurs, longueur : 0,8 m |
|  | K-DUCT-GY | Rail profilé, peigne de câblage gris côté terrain |
|  | K-DUCT-GY-UPR-03 | Rail profilé avec UPR-03-* insert, 3 conducteurs, peigne de câbles côté terrain gris |

Accessoires

| | | |
|---|------------------|--|
|  | KC-ST-5GN | Bornier pour modules KC, bornier à vis à 2 broches, vert |
|  | KF-CP | Pions de codage rouges, conditionnement par emballage : 20 x 6 |

Date de publication: 2023-01-03 Date d'édition: 2023-01-03 : 70112148_fra.pdf

Reportez-vous aux « Remarques générales sur les informations produit de Pepperl+Fuchs ».

Groupe Pepperl+Fuchs
www.pepperl-fuchs.com

États-Unis : +1 330 486 0002
pa-info@us.pepperl-fuchs.com

Allemagne : +49 621 776 2222
pa-info@de.pepperl-fuchs.com

Singapour : +65 6779 9091
pa-info@sg.pepperl-fuchs.com

 **PEPPERL+FUCHS**

Configuration

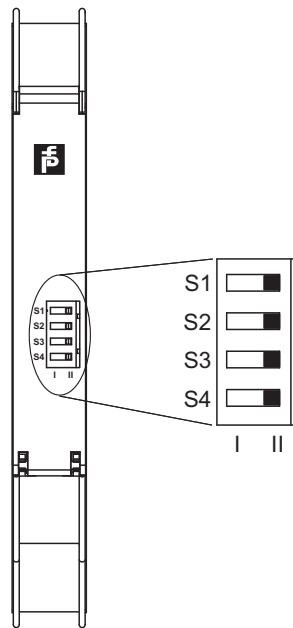

Réglage des commutateurs

| SW | Fonction | | Position |
|----|--|---------------------------------|----------|
| 1 | Mode de fonctionnement Sortie I (relais) Activé | Avec entrée courant haut niveau | I |
| | | Avec entrée courant bas niveau | II |
| 2 | Mode de fonctionnement Sortie II (relais) Activé | Avec entrée courant haut niveau | I |
| | | Avec entrée courant bas niveau | II |
| 3 | Détection de défaut de ligne Entrée I | ON | I |
| | | OFF | II |
| 4 | Détection de défaut de ligne, entrée II | ON | I |
| | | OFF | II |

Mode de fonctionnement

| Circuit de commande | Signal d'entrée |
|--|----------------------------|
| Détecteur haute impédance/contact ouvert | entrée courant bas niveau |
| Détecteur basse impédance/contact fermé | entrée courant haut niveau |
| Coupure de ligne, court-circuit de ligne | Défaut de ligne |

Réglages usine : commutateurs 1, 2, 3 et 4 en position I

Courbe caractéristique

Puissance de commutation maximum des contacts de sortie

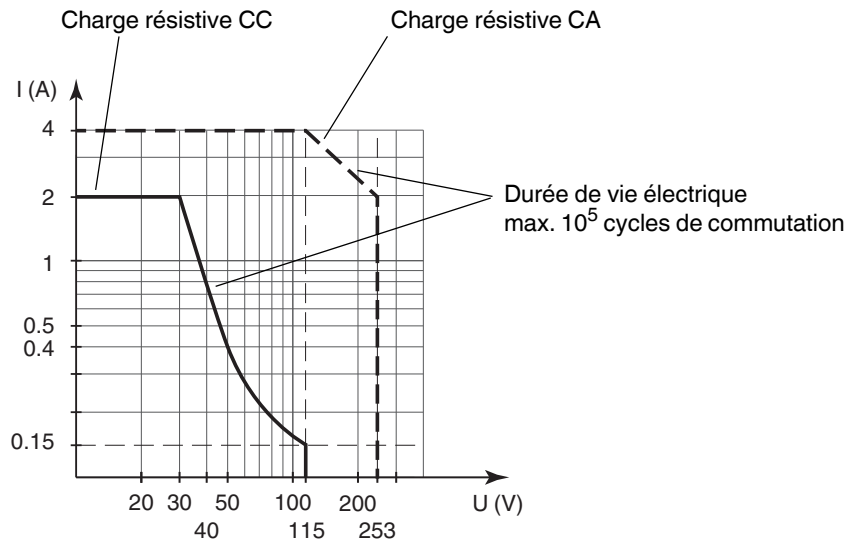

Le nombre maximum de cycles de commutation dépend de la charge électrique. Il peut être plus élevé en cas d'application de tensions ou d'intensités réduites.