



Sensor de triangulación (BGS)

OBT300-18GK40-E0



- Diseño corto en caja de plástico de M18
- Supresión de fondo ajustable
- Insensible a la luz extraña
- Grado de protección IP67
- Gran rango de detección

Sensor de triangulación con supresión de fondo



Función

Los sensores ópticos de esta serie tienen una carcasa con rosca M18 que está disponible opcionalmente en plástico o metal. Los sensores son resistentes y versátiles. Centrarse en los requisitos esenciales simplifica la selección y la puesta en marcha, ahorrando tiempo y costes.

Dimensiones

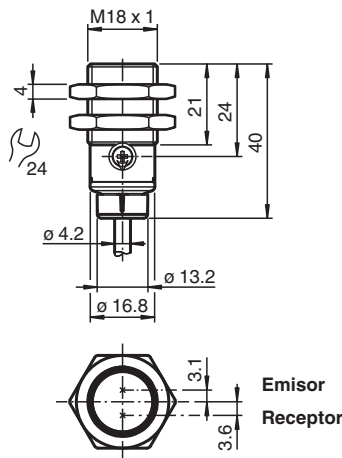

Datos técnicos

Datos generales

| | |
|----------------------------------|-------------------------------------------|
| Rango de detección | 10 ... 300 mm |
| Rango de detección mín. | 10 ... 50 mm |
| Rango de detección máx. | 10 ... 300 mm |
| Rango de ajuste | 50 ... 300 mm |
| Objeto de referencia | Blanco estándar, 100 mm x 100 mm |
| Emisor de luz | LED |
| Tipo de luz | Luz alterna, roja |
| Diferencia blanco-negro (6%/90%) | < 40 % con 300 mm |
| Diámetro del haz de luz | aprox. 16 mm en rango de detección 300 mm |
| Ángulo de apertura | aprox. 2 ° |
| Salida de luz | frontal |

Fecha de publicación: 2022-03-24 Fecha de edición: 2022-03-24 : 70113328-100094_spa.pdf

Consulte "Notas generales sobre la información de los productos de Pepperl+Fuchs".

Pepperl+Fuchs Group
www.pepperl-fuchs.com

EE. UU.: +1 330 486 0001
fa-info@us.pepperl-fuchs.com

Alemania: +49 621 776 1111
fa-info@de.pepperl-fuchs.com

Singapur: +65 6779 9091
fa-info@sg.pepperl-fuchs.com

PEPPERL+FUCHS

Datos técnicos

| | | |
|-----------------------------------------------------|----------------|-----------------------------------------------------------------------------------------------|
| Límite de luz extraña | | EN 60947-5-2 100000 Lux |
| Histéresis | H | < 4 % |
| Datos característicos de seguridad funcional | | |
| MTTF _d | | 1734 a |
| Duración de servicio (T _M) | | 20 a |
| Factor de cobertura de diagnóstico (DC) | | 0 % |
| Elementos de indicación y manejo | | |
| Indicación de trabajo | | LED verde: fijo: encendido parpadeo (4 Hz): cortocircuito |
| Indicación de la función | | LED amarillo: fijo: objeto detectado apagado: ningún objeto detectado |
| Elementos de mando | | Regulador de sensibilidad |
| Datos eléctricos | | |
| Tensión de trabajo | U _B | 10 ... 30 V CC |
| Rizado | | máx. 10 % |
| Corriente en vacío | I ₀ | < 25 mA |
| Clase de protección | | III |
| Salida | | |
| Tipo de conmutación | | Q - Pin 4: NPN normalmente abierto/encendido |
| Señal de salida | | 1 salida NPN, prot. ctra. cortocircuito, prot. ctra. inversión de polaridad, colector abierto |
| Tensión de conmutación | | máx. 30 V CC |
| Corriente de conmutación | | máx. 100 mA , carga óhmica |
| Caída de tensión | U _d | ≤ 1,5 V CC |
| Frecuencia de conmutación | f | 500 Hz |
| Tiempo de respuesta | | ≤ 1 ms |
| Conformidad | | |
| Norma del producto | | EN 60947-5-2 |
| Autorizaciones y Certificados | | |
| Autorización UL | | E87056 , cULus Listed , Fuente de alimentación de clase 2 , clasificación tipo 1 |
| Condiciones ambientales | | |
| Temperatura ambiente | | -40 ... 60 °C (-40 ... 140 °F) |
| Temperatura de almacenaje | | -40 ... 70 °C (-40 ... 158 °F) |
| Datos mecánicos | | |
| Grado de protección | | IP67 |
| Conexión | | Cable fijo 2 m |
| Material | | |
| Carcasa | | PC (Policarbonato) |
| Salida de luz | | PMMA |
| Cable | | PVC |
| Masa | | aprox. 54 g |

Conexión

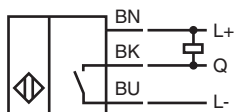

Indicación

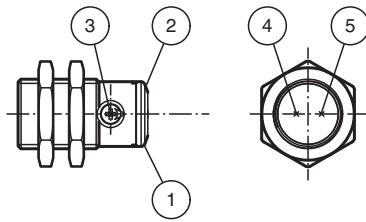

| | | |
|---|-------------------------|----------|
| 1 | Indicación de operación | verde |
| 2 | Indicatore de señal | amarillo |
| 3 | Ajuste de sensibilidad | |
| 4 | Emisor | |
| 5 | Receptor | |

Curva de características

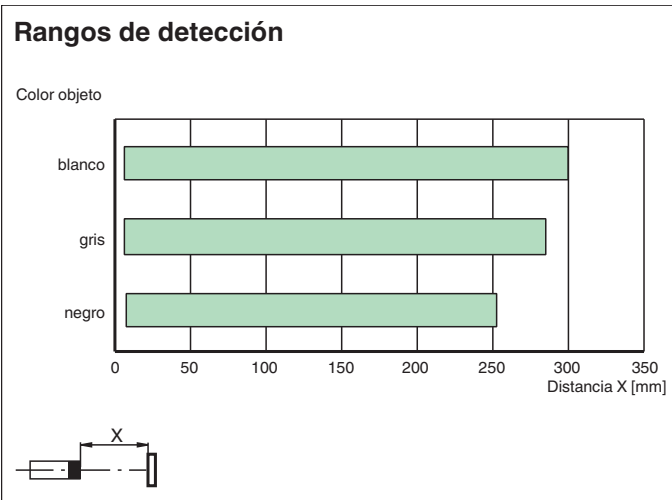
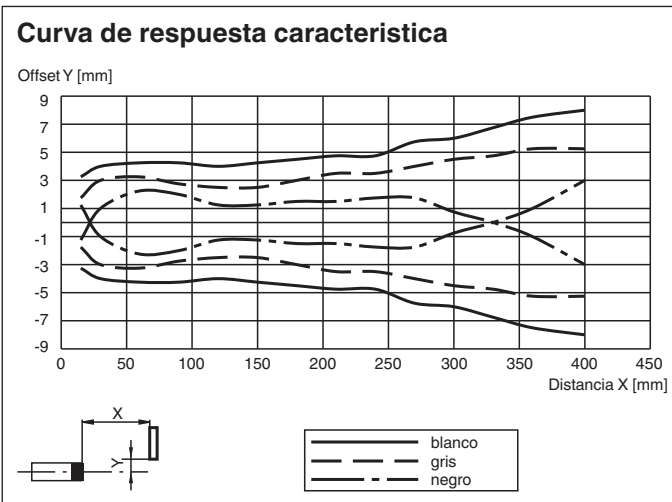

Fecha de publicación: 2022-03-24 Fecha de edición: 2022-03-24 : 70113328-100094_spa.pdf

Curva de características

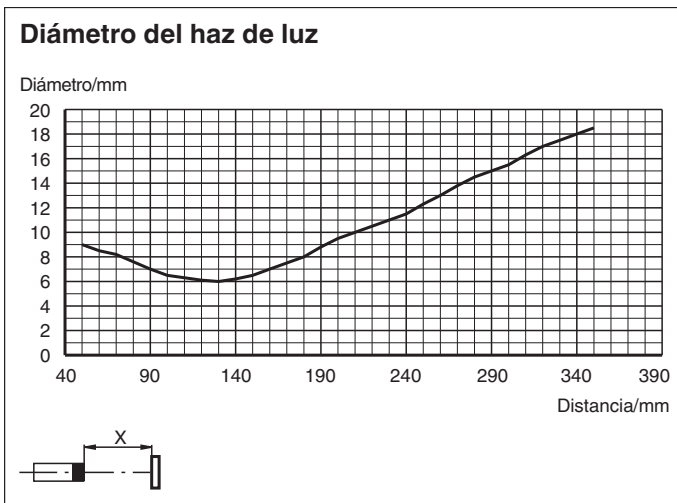
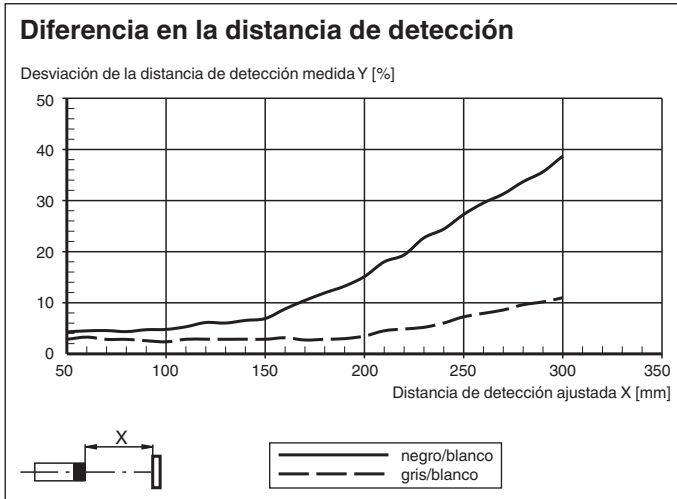

Accesorios

| | | |
|--|-----------------|--------------------------------------------------------------------------------|
| | CPZ18B03 | Ayuda de montaje con dispositivo oscilante |
| | BF 18-F | Adaptador de montaje de plástico, 18 mm |
| | BF 5-30 | Ayudas de montaje universal para sensores cilíndricos con diámetro 5 ... 30 mm |
| | BF 18 | Brida de fijación, 18 mm |

Fecha de publicación: 2022-03-24 : 70113328-100094_spa.pdf