

# Sistema de medición de posición inductivo

## PMI120-F90-IU2EP-IO-V15-3G-3D

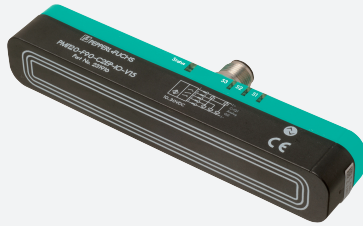

- Parametrización y diagnóstico a través de vínculo IO
- Rango de medición 0 ... 120 mm
- Rango de medición parametrizable
- Salida de tensión o corriente analógica, programable
- 2 salidas de contrafase
- Puntos de conmutación programables mediante IO-Link



**IO-Link**

### Dimensiones

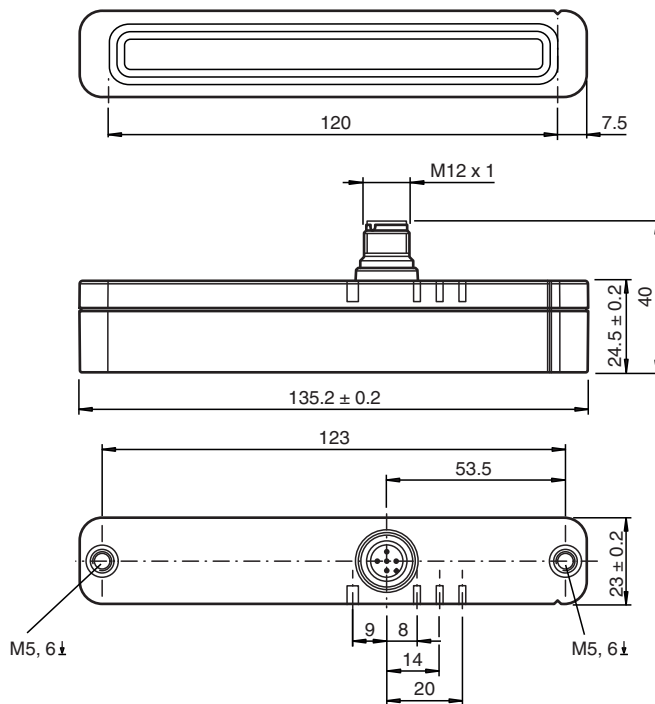

### Datos técnicos

#### Datos generales

Función del elemento de conmutación	Salida de tensión o corriente analógica, programable 2 salidas conmutadas, programables
Distancia del objeto	0,5 ... 3 mm , recomendado: 1,5 mm
Rango de medición	0 ... 120 mm
Rango de linealidad	1 ... 119 mm

#### Datos característicos

Tensión de trabajo	U <sub>B</sub>	12 ... 30 V CC (13 ... 30 V cuando la tensión de salida analógica está parametrizada)
Protección contra la inversión de polaridad		protegido

Fecha de publicación: 2022-05-17 Fecha de edición: 2022-05-17 : 70126067\_spa.pdf

Consulte "Notas generales sobre la información de los productos de Pepperl+Fuchs".

Pepperl+Fuchs Group  
www.pepperl-fuchs.com

EE. UU.: +1 330 486 0001  
fa-info@us.pepperl-fuchs.com

Alemania: +49 621 776 1111  
fa-info@de.pepperl-fuchs.com

Singapur: +65 6779 9091  
fa-info@sg.pepperl-fuchs.com

**PEPPERL+FUCHS**

## Datos técnicos

Error de linealidad		en el rango de medición: $\pm 0,8$ mm en el rango de linealidad: $\pm 0,4$ mm
Repetibilidad	R	$\pm 0,1$ mm
Resolución		50 $\mu$ m
Deriva de temperatura		$\pm 0,5$ mm (-25 °C ... 70 °C)
Corriente en vacío	$I_0$	$\leq 40$ mA
Display de tensión de trabajo		LED verde
<b>Datos característicos de seguridad funcional</b>		
MTTF <sub>d</sub>		278 a
Duración de servicio (T <sub>M</sub> )		20 a
Factor de cobertura de diagnóstico (DC)		0 %
<b>Elementos de indicación y manejo</b>		
LED S1		Estado de conmutación salida de conmutación 1
LED S2		Estado de conmutación salida de conmutación 2
LED S3		Actuador en el rango de medición analógico configurado
LED STATUS		Pantalla de estado LED, verde/rojo (alimentación, comunicación/error, falta el actuador)
<b>Interfaz</b>		
Tipo de Interfaz		IO-Link (mediante C/Q = pin 4)
Versión de IO-Link		1.1
Perfil del equipo		Sensor Smart
ID de dispositivo		0x200404 (2098180)
Cuadencia de la transferencia		COM2 (38.4 kBaudios)
Gama de valores		0000h ... 9600h
Tiempo de ciclo mínimo		2,3 ms
Amplitud de datos de proceso		Entrada de datos de proceso: 16 bits Salida de datos de proceso: ninguno
Admisión de modo SIO		si
Tipo de puerto maestro compatible		A
<b>Salida de conmutación</b>		
Tipo de salida		2 salidas push-pull (pueden parametrizarse), a prueba de cortocircuitos, protección contra inversión de polaridad, a prueba de sobrecargas
Corriente de trabajo	$I_L$	$\leq 100$ mA / Salida
Intervalo de conmutación		$\pm 1$ mm
Histéresis de conmutación		0,2 mm
Caída de tensión		$\leq 3$ V
Protección contra cortocircuito		sincronizado
<b>Salida analógica</b>		
Tipo de salida		1 salida de corriente: 4 ... 20 mA o 1 salida de tensión: 0 ... 10 V , parametrizable
Resistencia de carga		salida de corriente: $\leq 400 \Omega$ salida de tensión: $\geq 1000 \Omega$
Protección contra cortocircuito		salida de tensión: límite de corriente
<b>Conformidad con Normas y Directivas</b>		
Conformidad con la normativa		
Estándares		EN 60947-5-2:2007 EN 60947-5-2/A1:2012 IEC 60947-5-2:2007 IEC 60947-5-2 AMD 1:2012 EN 60947-5-7:2003 EN61131-9:2013 IEC 60947-5-7:2003 IEC 61131-9:2013
<b>Autorizaciones y Certificados</b>		
Autorización IECEx		
Nivel de protección del equipo Gc (ec)		IECEx TUR 21.0019X
Nivel de protección del equipo Dc (tc)		IECEx TUR 21.0020X
Homologación ATEX		

Fecha de publicación: 2022-05-17 Fecha de edición: 2022-05-17 : 70126067\_spa.pdf

## Datos técnicos

Nivel de protección del equipo Gc (ec)	TÜV 20 ATEX 8525 X
Nivel de protección del equipo Dc (tc)	TÜV 20 ATEX 8526 X
Autorización UL	cULus Listed, Class 2 Power Source, Type 1 enclosure
Certificación marina	DNVGL TAA00001V2
<b>Condiciones ambientales</b>	
Temperatura ambiente	-25 ... 85 °C (-13 ... 185 °F)
<b>Datos mecánicos</b>	
Tipo de conexión	Conector macho M12 x 1, 5 polos
Grado de protección	IP67 / IP69K
Material	
Carcasa	PBT, Acero inoxidable 1.4571 , latón, niquelado
Elemento de amortiguación	Acero estructural, p. ej. 1.0037, S235JR (anteriormente St37-2)
Masa	113 g
<b>Información general</b>	
Aplicación en campo con peligro de explosión	ver Instrucciones de uso

## Conexión

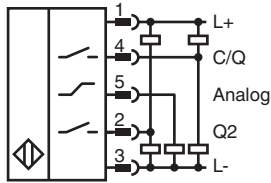

## Asignación de conexión

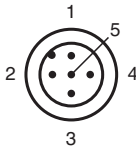

Color del conductor según EN 60947-5-2

1	BN
2	WH
3	BU
4	BK
5	GY

## Aplicación

Dimensiones para objeto a detectar:

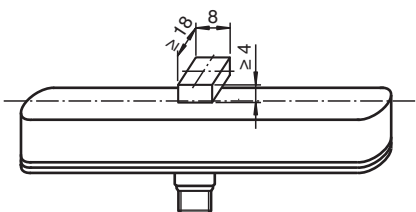

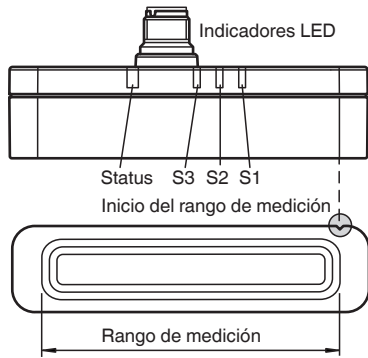





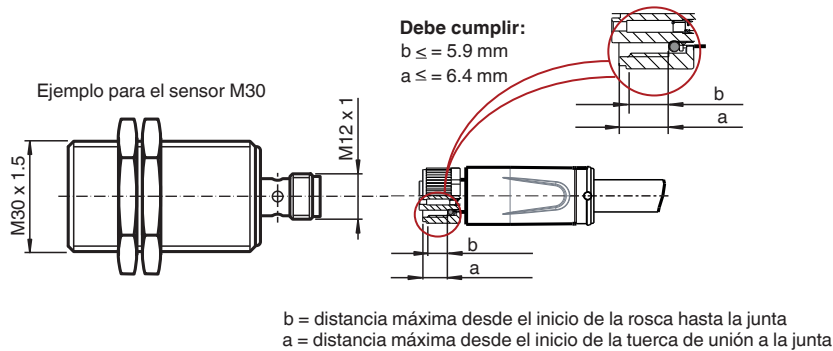

## Instalación

### Requisitos del cable macho para alcanzar el grado de protección IP



## Accesorios

	<b>BT-F90-W</b>	Actuador para sensores del tipo F90, F112, y F166; orificio lateral
	<b>MH-F90</b>	Escuadra de montaje para la fijación de sensores tipo F90
	<b>ICE2-8IOL-K45S-RJ45</b>	Maestro IO-Link EtherNet/IP con 8 entradas/salidas, carril DIN, terminal roscado
	<b>ICE3-8IOL-K45P-RJ45</b>	Maestro IO-Link PROFINET IO con 8 entradas/salidas, carril DIN, terminales a presión
	<b>ICE3-8IOL-K45S-RJ45</b>	Maestro IO-Link PROFINET IO con 8 entradas/salidas, carril DIN, terminal roscado
	<b>IO-Link-Master02-USB</b>	IO-Link maestro, alimentación mediante puerto USB o alimentación independiente, indicadores LED, conector M12 para conexión del sensor
	<b>ICE2-8IOL-K45P-RJ45</b>	Maestro IO-Link EtherNet/IP con 8 entradas/salidas, carril DIN, conectores a presión

Fecha de publicación: 2022-05-17 Fecha de edición: 2022-05-17 : 70126067\_spa.pdf

## Funcionamiento

**Atención:**

Si el sensor se alimenta mediante un maestro IO-Link, asegúrese de que la suma de la corriente de alimentación sin carga y las corrientes de funcionamiento de todas las salidas del sensor no supere la corriente máxima que pueda suministrar el maestro IO-Link.