



Sensor óptico de barrera por reflexión OBR10M-R202-K6-4R



- Detección fiable de objetos laminados
- Versión para tensión de alimentación universal
- Tamaño mediano con opciones de montaje versátiles
- Grado de protección IP67
- Montaje en conectores hembra completamente metálicos
- Punto de luz muy brillante de muy buena visibilidad
- LEDs bien visibles de alimentación y estado de conmutación
- Fácil manejo
- La imagen es genérica para este tipo de dispositivo y puede diferir de la variante específica



Función

Los sensores ópticos de esta serie para aplicaciones en tareas de automatización habituales tienen un diseño de carcasa moderno. Los sensores se caracterizan por sus numerosas opciones de montaje, su manejo sencillo y sus indicadores de estado LED de alta visibilidad. Los casquillos totalmente metálicos integrados garantizan un montaje seguro y dimensionalmente estable a largo plazo. Gracias a la fuente de alimentación para todo tipo de tensiones integrada, los sensores pueden funcionar en un rango de 24 ... 240 V CA/CC.

Dimensiones

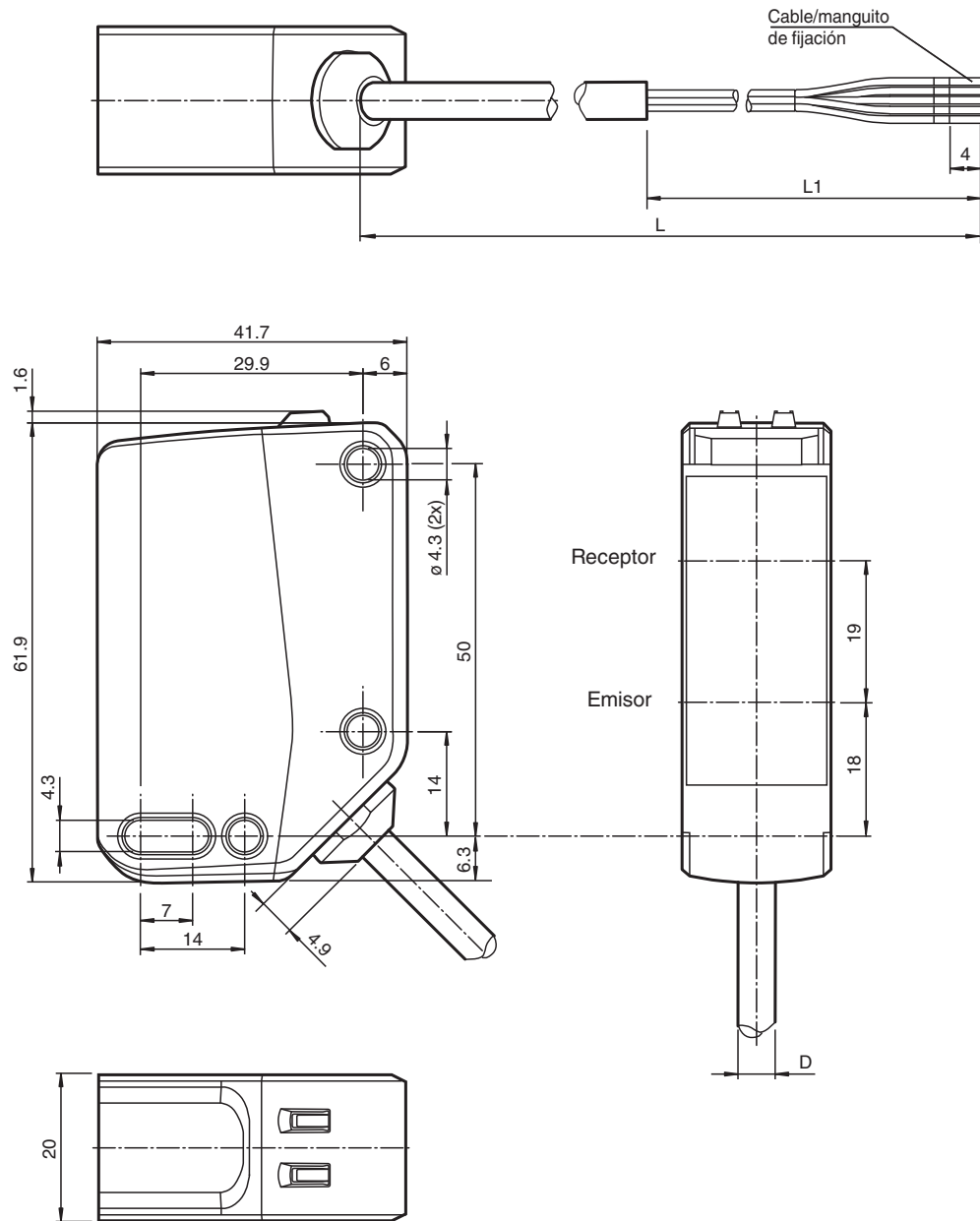

Datos técnicos

Datos generales

Distancia útil operativa	0 ... 10 m
Distancia del reflector	0,05 ... 10 m
Distancia útil límite	12 m
Objeto de referencia	Reflector H85-2
Emisor de luz	LED
Tipo de luz	Luz alterna, roja
Etiquetado de grupo de riesgo LED	grupo eximido

Fecha de publicación: 2024-01-31 Fecha de edición: 2024-01-31 : 70128080-100068_spa.pdf

Consulte "Notas generales sobre la información de los productos de Pepperl+Fuchs".

Pepperl+Fuchs Group
www.pepperl-fuchs.com

EE. UU.: +1 330 486 0001
fa-info@us.pepperl-fuchs.com

Alemania: +49 621 776 1111
fa-info@de.pepperl-fuchs.com

Singapur: +65 6779 9091
fa-info@sg.pepperl-fuchs.com

pf PEPPERL+FUCHS

Datos técnicos

Polifiltro		si
Diámetro del haz de luz		aprox. 300 mm a una distancia de 10 m
Ángulo de apertura		2 °
Límite de luz extraña		EN 60947-5-2 : 60000 Lux
Datos característicos de seguridad funcional		
MTTF _d		642 a
Duración de servicio (T _M)		20 a
Factor de cobertura de diagnóstico (DC)		0 %
Elementos de indicación y manejo		
Indicación de trabajo		LED verde: Red on (Power on)
Indicación de la función		LED amarillo: Permanente encendido: paso de luz libre Permanente apagado: objeto detectado Parpadeo (4 Hz): reserva operativa insuficiente Intermitente (8 Hz): Fallo detectado, las salidas mantienen el estado
Elementos de mando		
Datos eléctricos		
Tensión de trabajo	U _B	24 ... 240 V CA/CC
Corriente en vacío	I ₀	< 30 mA a 24 V Tensión de trabajo
Clase de protección		II
Tensión nominal de aislamiento	U _i	250 V
Resistencia de tensión de impacto de medición	U _{imp}	2500 V
Consumo de potencia	P ₀	≤ 3,5 VA
Fusible		Fusible de seguridad, ≤ 2 A (acción lenta) de acuerdo con IEC 60127-2 hoja 1 Recomendación: comprobar el funcionamiento del aparato después de un cortocircuito.
Salida		
Tipo de conmutación		Q - BK: normalmente abierto/activación sin luz /Q - GY: normalmente cerrado/activación con luz C - WH: Común
Señal de salida		Relé, 1 contacto conmutado
Tensión de conmutación		máx. 240 V CA/CC
Corriente de conmutación		máx. 2,5 A, consulte la sección de curva característica
Potencia de conmutación		CC: máx. 95 W CA: máx. 600 VA
Categoría de usuario		CC-12, CC-13, CA-12 y CA-140
Frecuencia de conmutación	f	25 Hz
Tiempo de respuesta		≤ 20 ms
Conformidad		
Norma del producto		EN 60947-5-2, EN 60947-1
Autorizaciones y Certificados		
Autorización UL		E87056, cULus Listed
Condiciones ambientales		
Temperatura ambiente		-30 ... 60 °C (-22 ... 140 °F), Cable colocado fijo -20 ... 60 °C (-4 ... 140 °F), cable móvil no apropiado para cintas transportadoras
Temperatura de almacenaje		-40 ... 70 °C (-40 ... 158 °F)
Grado de ensuciamiento		3
Datos mecánicos		
Grado de protección		IP67
Conexión		2 m cable fijo
Material		
Carcasa		PC (Policarbonato)
Salida de luz		PMMA
Masa		aprox. 120 g
Dimensiones		
Altura		62 mm
Anchura		20 mm

Fecha de publicación: 2024-01-31 Fecha de edición: 2024-01-31 : 70128080-100068_spa.pdf

Consulte "Notas generales sobre la información de los productos de Pepperl+Fuchs".

 Pepperl+Fuchs Group
www.pepperl-fuchs.com

 EE. UU.: +1 330 486 0001
fa-info@us.pepperl-fuchs.com

 Alemania: +49 621 776 1111
fa-info@de.pepperl-fuchs.com

 Singapur: +65 6779 9091
fa-info@sg.pepperl-fuchs.com

 **PEPPERL+FUCHS**

Datos técnicos

Profundidad	42 mm
Longitud del cable	2 m

Conexión

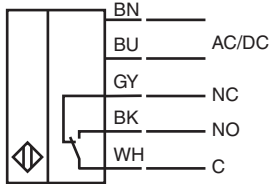

Montaje

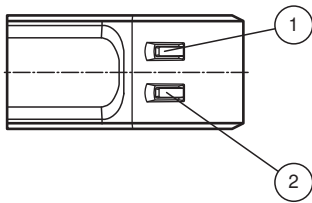

1	Indicador de función	YE
2	Indicador de funcionamiento	GN

Curva de características

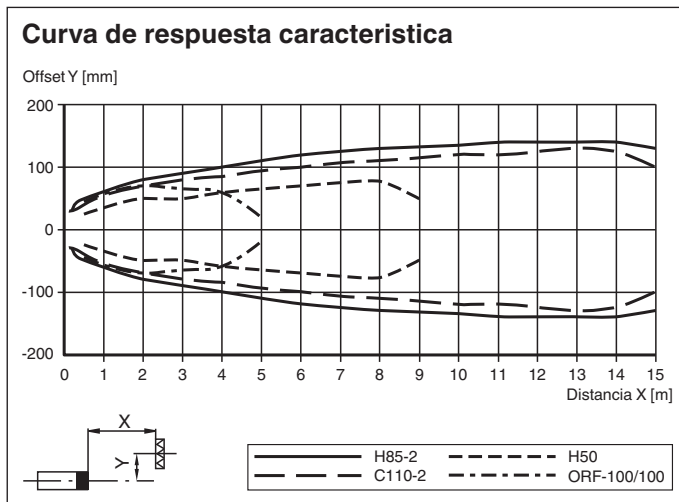

Fecha de publicación: 2024-01-31 Fecha de edición: 2024-01-31 : 70128080-100068_spa.pdf

Curva de características

Potencia relativa de recepción lumínica

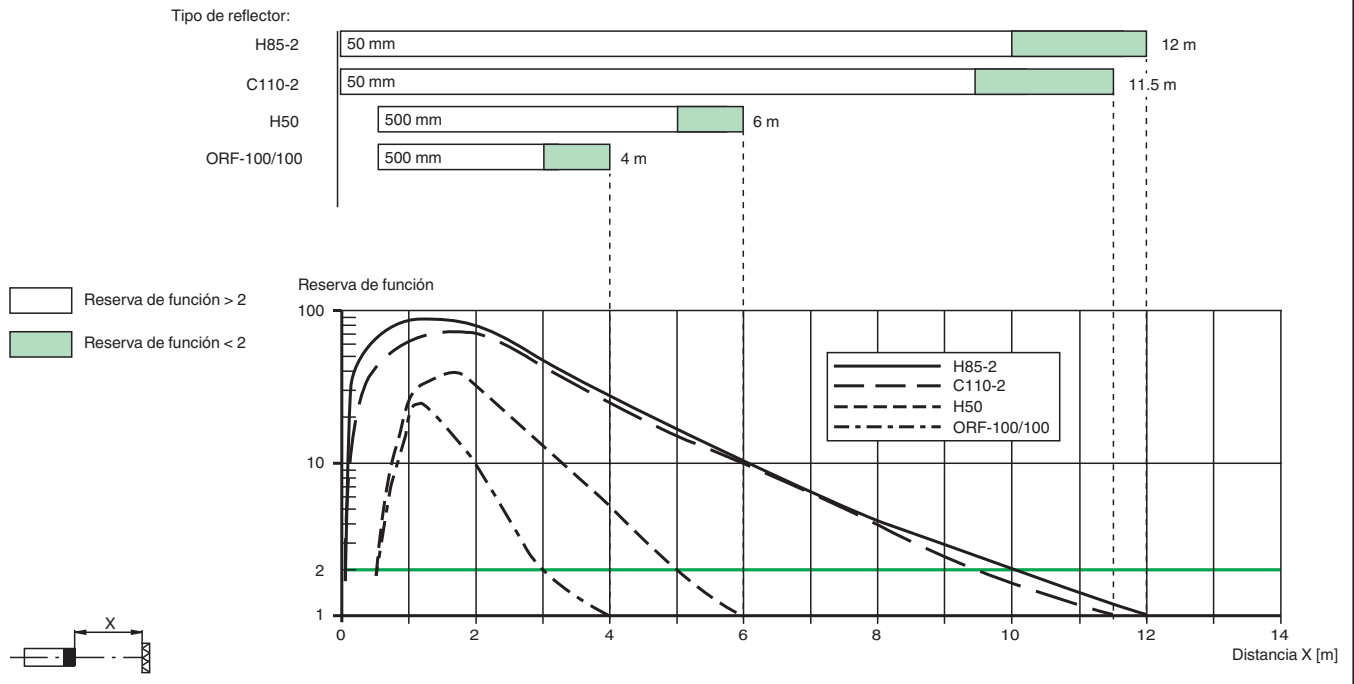

Máx. corriente de carga de CA

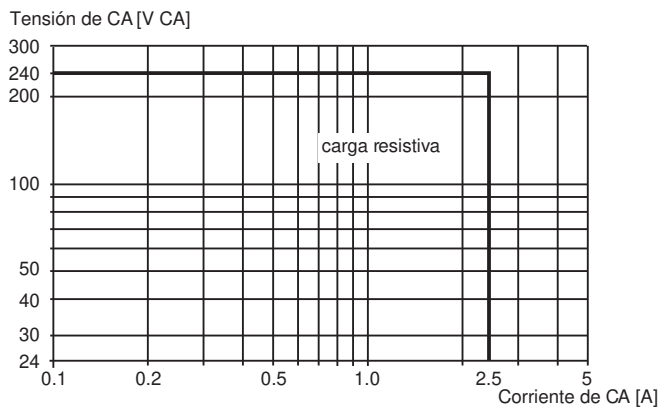

Máx. corriente de carga de CC

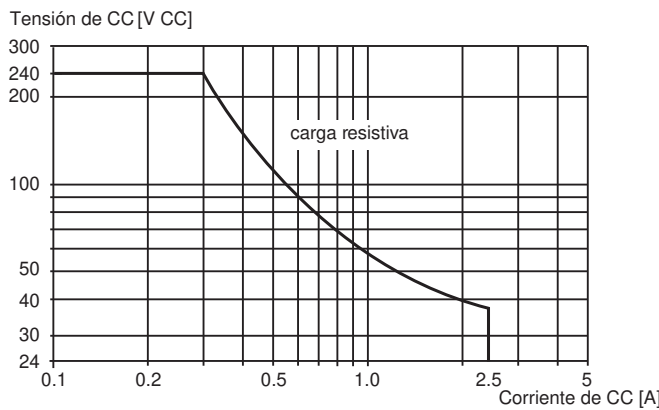

Fecha de publicación: 2024-01-31 Fecha de edición: 2024-01-31 : 70128080-100068_spa.pdf