

Adaptérová deska

MHV-BT-F25/F31

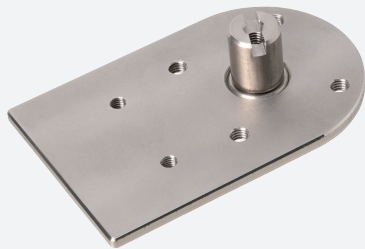

- Jednoduchá montáž
- Řešení z nerezové oceli „vše v jednom“
- Minimální tření díky kuličkovým ložiskům
- Odpovídající normě

Adaptér uchycení pro dvojité senzory řady -F25/-F31

Rozměry

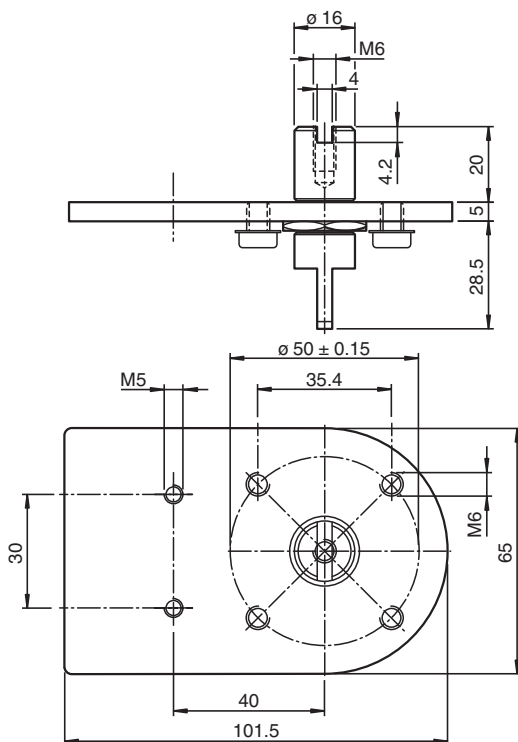

Technické údaje

Všeobecné specifikace

Vhodná čidla a snímače

Dvojitá čidla, konstrukční řada - F25 se snímačem BT32...
Dvojité senzory, řada F25K se snímačem BT32...
Dvojité senzory, řada -F31 se snímačem BT65...

Shoda se standardy

Normy

VDI / VDE 3845
DIN EN ISO 5211

Mechanické specifikace

Průměr hřídele

16 mm

Výška hřídele

20 mm

Šablona upevňovacích otvorů

senzor: 30 x 80 mm, šroub M5
montážní pomůcka: 4 x 50 mm, šroub M6

Datum publikace: 2021-11-25 Datum vydání: 2021-11-25 : 70131305_cze.pdf

Viz část Všeobecné poznámky týkající se produktů společnosti Pepperl+Fuchs.

Pepperl+Fuchs Group
www.pepperl-fuchs.com

USA: +1 330 486 0001
fa-info@us.pepperl-fuchs.com

Německo: +49 621 776 1111
fa-info@de.pepperl-fuchs.com









Singapur: +65 6779 9091
fa-info@sg.pepperl-fuchs.com

PEPPERL+FUCHS

Technické údaje

Materiál	Ušlechtilá ocel 1.4301 / AISI 304 pro desky a plechové ohýbací díly ušlechtilá ocel 1.4305 / AISI 303 pro hřídel
Montážní materiály	nerozovné imbusové závrtné šrouby 4 x M6 x 8 mm
Rozměry	300 g

Vhodné součásti systému

	NCN3-F25-N4-5M	
	NBN4-F25-E8-V1	
	NBN4-F25K-2Z4L	
	NCN3-F31-N4-V1	
	NCN3-F31-N4-K	
	BT32-F25-0	
	BT32XAS	Ovládací prvek pro konstrukční řadu F25
	BT65A	Ovládací prvek pro konstrukční řadu F31
	BT65B	Ovládací prvek pro konstrukční řadu F31
	BT65X	Ovládací prvek pro konstrukční řadu F31