

Câble de raccordement

V31-GM-BK1M-PUR-U-V1-W

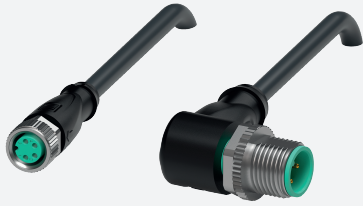

- Bon pour chaîne d'entraînement et résistant à l'usure
- Adapté aux robots/résistant à la torsion
- Degré de protection IP68
- Exempte de substances qui nuisent à l'humidification de la peinture
- Résistant aux microbes et à l'hydrolyse
- Résistance aux UV
- Homologation UL pour les États-Unis et le Canada
- Non halogéné
- La conception spécifique empêche le desserrage et les installations imprécises

Cordon fiche droite M8 vers prise coudée M12 à codage A, 4 broches, câble PUR noir, certifié UL, adapté aux chaînes de halage, résistant à la torsion



Dimensions

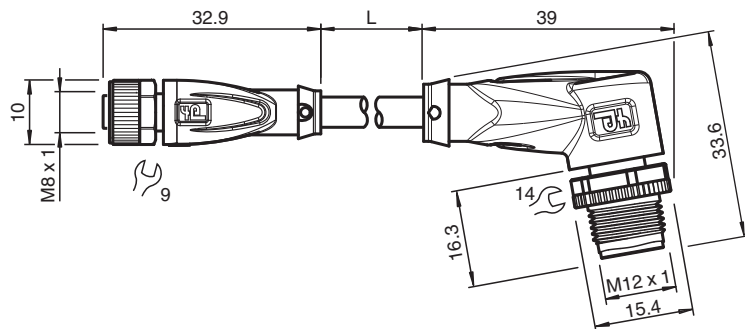

Données techniques

| Caractéristiques générales | | |
|------------------------------|-------|---------------------|
| Connecteur 1 | | |
| Raccordement | | Connecteur femelle |
| Forme constructive | | M8 |
| Style | | droit |
| Verrouillage | | connexion à vis |
| nombre de pôles | | 4 |
| Codage | | Codé A |
| Connecteur 2 | | |
| Raccordement | | Connecteur mâle |
| Forme constructive | | M12 |
| Style | | coudé |
| Verrouillage | | connexion à vis |
| nombre de pôles | | 4 |
| Codage | | Codé A |
| Caractéristiques électriques | | |
| Tension d'emploi | U_B | max. 30 V C.A./C.C. |
| Courant d'emploi | I_B | max. 4 A |
| Conformité | | |

Date de publication: 2023-06-29 Date d'édition: 2023-06-29 : 70139747_fra.pdf

Reportez-vous aux « Remarques générales sur les informations produit de Pepperl+Fuchs ».

Groupe Pepperl+Fuchs
www.pepperl-fuchs.com

États-Unis : +1 330 486 0001
fa-info@us.pepperl-fuchs.com

Allemagne : +49 621 776 1111
fa-info@de.pepperl-fuchs.com

Singapour : +65 6779 9091
fa-info@sg.pepperl-fuchs.com

PEPPERL+FUCHS

Données techniques

| | | |
|--------------------------------------|---|---|
| Degré de protection | EN 60529 | |
| connecteurs multibroches | | connecteur M8 x 1 : IEC 61076-2-104 connecteur M12 x 1 : IEC 61076-2-101 |
| inflammabilité | UL 1581 ; DIN EN 60332-2-2 | |
| Sans halogène | IEC 60754-1 | |
| Agréments et certificats | | |
| Agrément UL | AWM STYLE 20549 AWM I/II A/B 80°C 300V FT2 (câble) | |
| numéro de fichier UL | E231213 | |
| Conditions environnementales | | |
| Température ambiante | | |
| Connecteur | -40 ... 90 °C (-40 ... 194 °F) | |
| Câble, fixe | -40 ... 80 °C (-40 ... 176 °F) | |
| Câble, flexible | -20 ... 80 °C (-4 ... 176 °F) | |
| Degré de pollution | 3 | |
| Caractéristiques mécaniques | | |
| Connecteur 1 | | |
| Couple de serrage | 0,4 Nm | |
| Protection contre le desserrage | disponible | |
| Installation avec outil | moletage droit et écrou hexagonal SW = 9 mm | |
| Cycles d'insertion-extraction | min. 100 | |
| Degré de protection | IP68 | |
| Connecteur 2 | | |
| Couple de serrage | 0,6 Nm | |
| Protection contre le desserrage | disponible | |
| Installation avec outil | moletage droit et écrou hexagonal SW = 14 mm | |
| Cycles d'insertion-extraction | min. 100 | |
| Degré de protection | IP68 / IP69 | |
| Câble | | |
| Diamètre d'enveloppe | 4,3 mm | |
| rayon de courbure | > 10 x diamètre de la ligne, mobile > 5 x diamètre de la ligne, fixe | |
| Force de dénudage des gaines | max. 80 N / 300 mm | |
| Couleur de la gaine | noire (similaire à RAL 9005) | |
| Nombre de composants | 4 | |
| Section des fils | 0,34 mm ² | |
| Couleur des noyaux | Noyau 1: marron Noyau 2: blanche Noyau 3: bleu Noyau 4: noir | |
| Construction du noyau | 42 x 0,1 mm Ø | |
| Longueur | L | 1 m |
| Code de câble | Li 9Y 11Y 4 x 0,34 | |
| Compatibilité de la chaîne de halage | | |
| Cycles de la chaîne de halage | min. 5000000 | |
| vitesse de mouvements | max. 3,3 m/s | |
| Distance transversale | max. 5 m | |
| accélération | max. 5 m/s ² | |
| Cycles de torsion | min. 1000000 | |
| Contrainte de torsion | ± 180 °/m | |
| Matériau | | |
| Sans PWIS | oui | |
| Sans halogène | oui | |
| Connecteur | | |
| Connexion à vis | Zinc moulé sous pression, nickelé | |
| Poignée | TPU, noir | |

Date de publication: 2023-06-29 Date d'édition: 2023-06-29 : 70139747_fra.pdf

Reportez-vous aux « Remarques générales sur les informations produit de Pepperl+Fuchs ».

Groupe Pepperl+Fuchs
www.pepperl-fuchs.comÉtats-Unis : +1 330 486 0001
fa-info@us.pepperl-fuchs.comAllemagne : +49 621 776 1111
fa-info@de.pepperl-fuchs.comSingapour : +65 6779 9091
fa-info@sg.pepperl-fuchs.com

PEPPERL+FUCHS







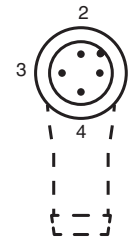
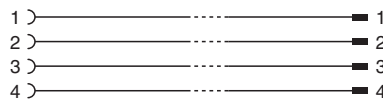



Données techniques

| | |
|---|-------------------------|
| joint d'étanchéité | FKM |
| surface de contact | plaqué or (Au) |
| inflammabilité | V-2 |
| Câble | |
| enveloppe | PUR à base de polyether |
| isolation de fil | PP |
| Résistance aux UV | oui |
| Résistance aux produits chimiques | bien |
| Résistance aux huiles | oui |
| Résistance au lubrifiant de refroidissement | oui |
| Résistance microbienne | oui |
| Résistance à l'hydrolyse | oui |
| inflammabilité | FT2 |

Connexion



Accessoires

| | | |
|---|------------------------------|--|
|  | MH V1-SCREWDRIVER | Tournevis dynamométrique (0,6 Nm) |
|  | MH V1-BIT M12 | Capuchon enfichable M12 |
|  | MH V1-Holder | Support universel modulaire pour connecteurs M12 |
|  | V1-CLIP | protection de déverrouillage pour connecteur M12 |
|  | V1-MARKING-RING-COLOR | Anneaux de marquage pour connecteurs M12, différentes couleurs |
|  | V1/V3-LABELHOLDER | Porte-étiquette |
|  | V1/V3-LABEL | Étiquette de marquage |
|  | MH V3-SCREWDRIVER | Tournevis dynamométrique (0,4 Nm) |
|  | MH V3-BIT M8 | Capuchon enfichable pour M8 |
|  | MH V3-Holder | Support universel modulaire pour connecteurs M8 |