

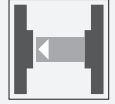

Sensor fotoeléctrico de barrera unidireccional (par)



OBE35M-R202-SE0-V1

- Tamaño mediano con opciones de montaje versátiles
- Grado de protección IP67
- Montaje en conectores hembra completamente metálicos
- Punto de luz muy brillante de muy buena visibilidad
- LEDs bien visibles de alimentación y estado de conmutación
- Fácil manejo
- La imagen es genérica para este tipo de dispositivo y puede diferir de la variante específica



Función

Los sensores ópticos de esta serie para aplicaciones en tareas de automatización habituales tienen un diseño de carcasa moderno. Los sensores se caracterizan por sus numerosas opciones de montaje, su manejo sencillo y sus indicadores de estado LED de alta visibilidad. Los casquillos totalmente metálicos integrados garantizan un montaje seguro y dimensionalmente estable a largo plazo.

Dimensiones

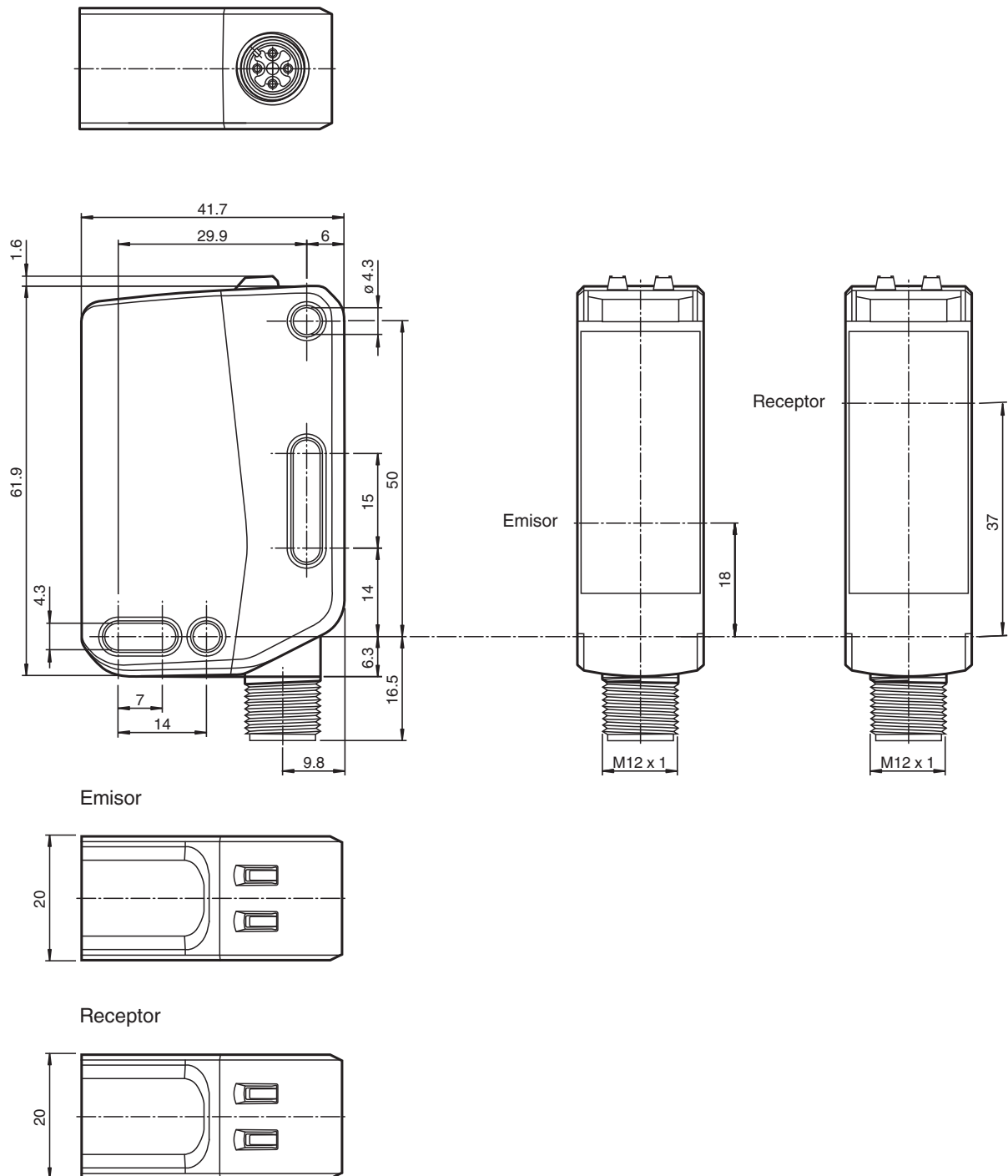

Emisor

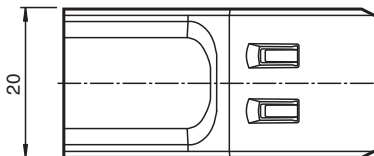

Receptor

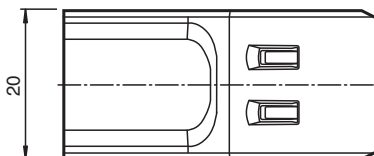

Datos técnicos

Componentes del sistema

Emisor	OBE35M-R202-S-V1-Y0026
Receptor	OBE35M-R202-E0-V1

Datos generales

Distancia útil operativa	0 ... 35 m
Distancia útil límite	47 m
Emisor de luz	LED
Tipo de luz	Luz alterna, roja

Datos técnicos

Etiquetado de grupo de riesgo LED		grupo eximido
Frecuencia emisora		F1 = 8,2 kHz
Diámetro del haz de luz		aprox. 1200 mm a una distancia de 35 m
Ángulo de apertura		2 °
Límite de luz extraña		EN 60947-5-2 : 40000 Lux
Datos característicos de seguridad funcional		
MTTF _d		656 a
Duración de servicio (T _M)		20 a
Factor de cobertura de diagnóstico (DC)		0 %
Elementos de indicación y manejo		
Indicación de trabajo		LED verde: fijo: encendido parpadeo (4 Hz): cortocircuito
Indicación de la función		LED amarillo: Permanentemente encendido: paso de luz libre Permanentemente apagado: objeto detectado Parpadeo (4 Hz): reserva operativa insuficiente Intermitente (8 Hz): Fallo detectado, las salidas mantienen el estado
Elementos de mando		ninguno
Datos eléctricos		
Tensión de trabajo	U _B	10 ... 30 V CC
Rizado		máx. 10 %
Corriente en vacío	I ₀	emisor: ≤ 25 mA Receptor: ≤ 40 mA a 24 V Tensión de trabajo
Clase de protección		III
Entrada		
Entrada de Test		Desconexión del emisor a 0 V
Salida		
Tipo de conmutación		Q - Pin 4: NPN normalmente abierto/apagado
Señal de salida		1 salida NPN, prot. ctra. cortocircuito, prot. ctra. inversión de polaridad, colector abierto
Tensión de conmutación		máx. 30 V CC
Corriente de conmutación		máx. 100 mA , carga óhmica
Categoría de usuario		CC-12 y CC-13
Caída de tensión	U _d	≤ 1,5 V CC
Frecuencia de conmutación	f	1000 Hz
Tiempo de respuesta		0,5 ms
Conformidad		
Norma del producto		EN 60947-5-2
Autorizaciones y Certificados		
Autorización UL		E87056 , cULus Listed , Fuente de alimentación de clase 2 , clasificación tipo 1
Autorización CCC		Los productos cuya tensión de trabajo máx. ≤36 V no llevan el marcado CCC, ya que no requieren aprobación.
Condiciones ambientales		
Temperatura ambiente		-30 ... 60 °C (-22 ... 140 °F)
Temperatura de almacenaje		-40 ... 70 °C (-40 ... 158 °F)
Datos mecánicos		
Grado de protección		IP67
Conexión		Conec. macho M12 x 1, 4 polos
Material		
Carcasa		PC (Policarbonato)
Salida de luz		PMMA
Masa		Emisor: aprox. 50 g Receptor: aprox. 55 g
Dimensiones		

Datos técnicos

Altura	62 mm
Anchura	20 mm
Profundidad	42 mm

Conexión

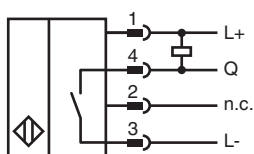
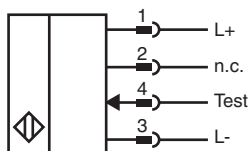

Asignación de conexión

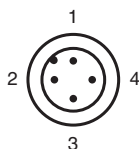

Color del conductor según EN 60947-5-2

1	BN
2	WH
3	BU
4	BK

Indicación

Emisor

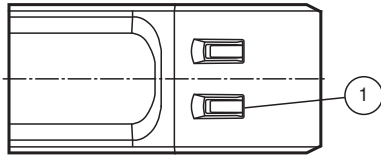

1	Indicador de funcionamiento	GN
---	-----------------------------	----

Receptor

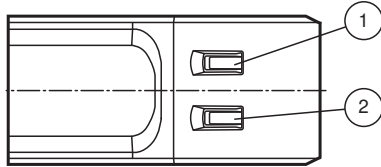

1	Indicador de señal	YE
2	Indicador de funcionamiento	GN

Curva de características

Curva de respuesta característica

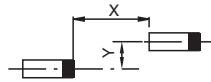
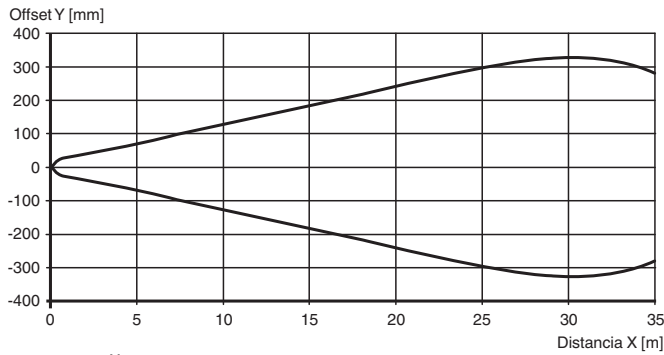

Intensidad relativa de luz recibida

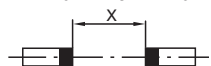
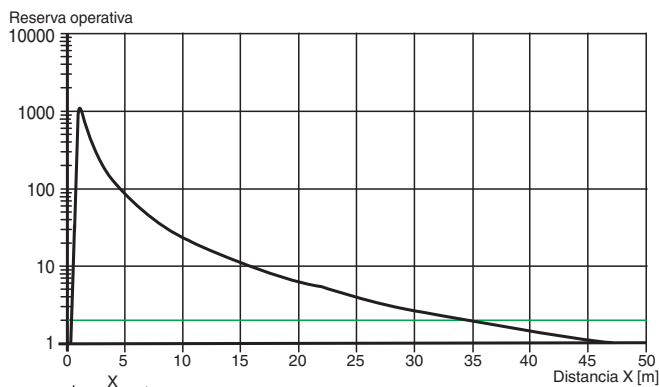

Fecha de publicación: 2024-01-31 Fecha de edición: 2024-01-31 : 70150823_spa.pdf