

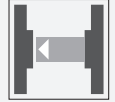

## Einweg-Lichtschanke (Paar) OBE10M-R3-SE3-0,2M-V31-P-L



- Ultrakleine Bauform
- DuraBeam-Lasersensoren - langlebig und einsetzbar wie eine LED
- Höchste Montagefreiheit bei geringsten Platzverhältnissen durch 45° Kabelabgang

Laser-Einweg-Lichtschanke, ultrakleine Bauform mit M3 Montage, Reichweite 10 m, Hellschaltung, PNP-Ausgang, 200 mm Festkabel mit Stecker M8, 4-polig



### Funktion

Der Nanosensor Serie R3 ist entwickelt für einen breiten Einsatz mit besonderer Montagefreundlichkeit und Robustheit. Das sehr kleine Gehäuse mit 45° Kabelabgang ermöglicht eine platzsparende Installation bei geringstem Platz. Neue Funktionsprinzipien und Funktionalitäten bieten neue Möglichkeiten. Die DuraBeam-Lasersensoren sind langlebig und einsetzbar wie ein Standardsensor.

### Abmessungen

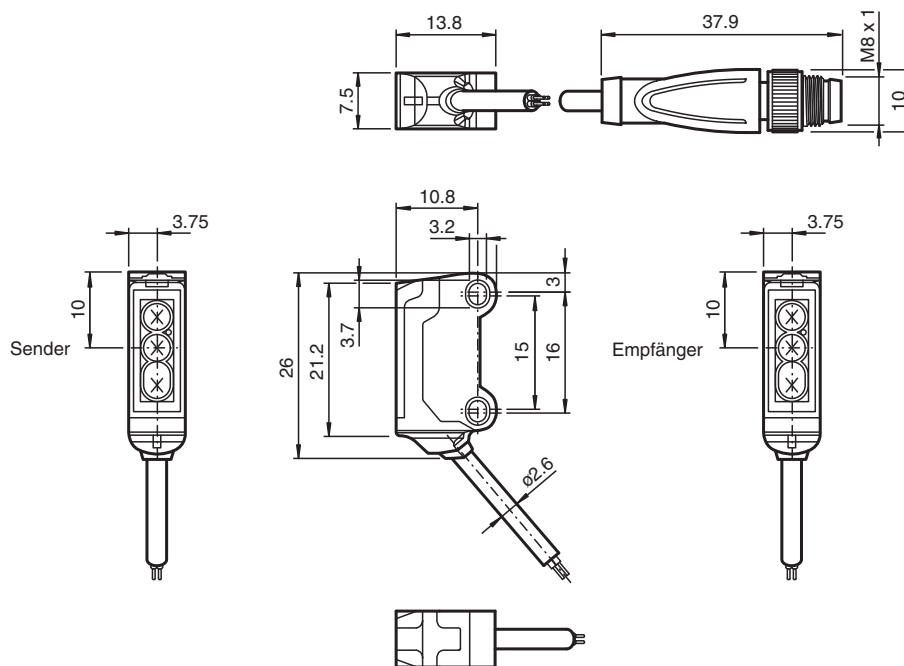

### Technische Daten

Einzelkomponenten	
Sender	OBE10M-R3-S-0,2M-V31-P-L
Empfänger	OBE10M-R3-E3-0,2M-V31-P-L
Allgemeine Daten	
Betriebsreichweite	0 ... 10 m

Veröffentlichungsdatum: 2023-03-28 Ausgabedatum: 2023-03-28 Dateiname: 70152776\_ger.pdf

Beachten Sie „Allgemeine Hinweise zu Pepperl+Fuchs-Produktinformationen“.

Pepperl+Fuchs-Gruppe  
www.pepperl-fuchs.com

USA: +1 330 486 0001  
fa-info@us.pepperl-fuchs.com

Deutschland: +49 621 776 1111  
fa-info@de.pepperl-fuchs.com

Singapur: +65 6779 9091  
fa-info@sg.pepperl-fuchs.com

**pf** PEPPERL+FUCHS

## Technische Daten

Grenzreichweite		15 m
Lichtsender		Laserdiode
Lichtart		rot, Wechsellicht , 680 nm
Laserkenndaten		
Hinweis		LASERLICHT , NICHT IN DEN STRAHL BLICKEN
Laserklasse		1
Wellenlänge		680 nm
Strahldivergenz		> 5 mrad
Impulsdauer		ca. 3 µs
Wiederholrate		ca. 16,6 kHz
max. Puls Energie		9,5 nJ
Lichtfleckdurchmesser		ca. 20 mm im Abstand von 10 m
Öffnungswinkel		ca. 0,5 °
Lichtaustritt		frontal
Fremdlichtgrenze		EN 60947-5-2 : 30000 Lux
<b>Kenndaten funktionale Sicherheit</b>		
MTTF <sub>d</sub>		806 a
Gebrauchsdauer (T <sub>M</sub> )		20 a
Diagnosedeckungsgrad (DC)		0 %
<b>Anzeigen/Bedienelemente</b>		
Betriebsanzeige		LED grün, statisch leuchtend Power on , Kurzschluss : LED grün blinkend (ca. 4 Hz)
Funktionsanzeige		Empfänger: LED gelb, leuchtet bei freiem Lichtstrahl, blinkt bei Unterschreiten der Funktionsreserve ; aus bei Strahlunterbrechung
<b>Elektrische Daten</b>		
Betriebsspannung	U <sub>B</sub>	12 ... 24 V
Leerlaufstrom	I <sub>0</sub>	Sender: ≤ 10 mA Empfänger: ≤ 8 mA
Schutzklasse		III
<b>Eingang</b>		
Testeingang		Test der Schaltfunktion bei 0 V
Schaltswelle		Teach-In-Eingang
<b>Ausgang</b>		
Schaltungsart		Öffner / Hellschaltung
Signalausgang		1 PNP-Ausgang, kurzschlussfest, verpolsicher, offener Kollektor
Schaltspannung		max. 30 V DC
Schaltstrom		max. 50 mA , ohmsche Last
Spannungsfall	U <sub>d</sub>	≤ 1,5 V DC
Schaltfrequenz	f	ca. 2 kHz
Ansprechzeit		250 µs
<b>Konformität</b>		
Produktnorm		EN 60947-5-2
Lasersicherheit		EN 60825-1:2007
<b>Zulassungen und Zertifikate</b>		
UL-Zulassung		E87056 , cULus Recognized, Class 2 Power Source
CCC-Zulassung		Produkte, deren max. Betriebsspannung ≤36 V ist, sind nicht zulassungspflichtig und daher nicht mit einer CCC-Kennzeichnung versehen.
FDA-Zulassung		IEC 60825-1:2007 Complies with 21 CFR 1040.10 and 1040.11 except for deviations pursuant to Laser Notice No. 50, dated June 24, 2007
<b>Umgebungsbedingungen</b>		
Umgebungstemperatur		-20 ... 60 °C (-4 ... 140 °F)
Lagertemperatur		-30 ... 70 °C (-22 ... 158 °F)
<b>Mechanische Daten</b>		
Gehäusebreite		7,5 mm
Gehäusehöhe		26 mm

Veröffentlichungsdatum: 2023-03-28 Ausgabedatum: 2023-03-28 Dateiname: 70152776\_ger.pdf

Beachten Sie „Allgemeine Hinweise zu Pepperl+Fuchs-Produktinformationen“.

 Pepperl+Fuchs-Gruppe  
www.pepperl-fuchs.com

 USA: +1 330 486 0001  
fa-info@us.pepperl-fuchs.com

 Deutschland: +49 621 776 1111  
fa-info@de.pepperl-fuchs.com

 Singapur: +65 6779 9091  
fa-info@sg.pepperl-fuchs.com

 **PEPPERL+FUCHS**

## Technische Daten

Gehäusetiefe	13,8 mm
Schutzart	IP67
Anschluss	Festkabel 200 mm mit Stecker M8 x 1, 4-polig
Material	
Gehäuse	PC/ABS und TPU
Lichtaustritt	PC
Kabel	PUR
Masse	ca. 10 g je Sensor
Kabellänge	200 mm

## Anschluss

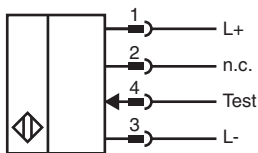
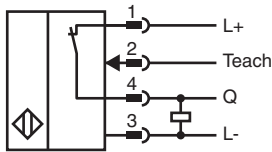

## Anschlussbelegung



Adernfarben gemäß EN 60947-5-2

1	BN	(braun)
2	WH	(weiß)
3	BU	(blau)
4	BK	(schwarz)

## Aufbau

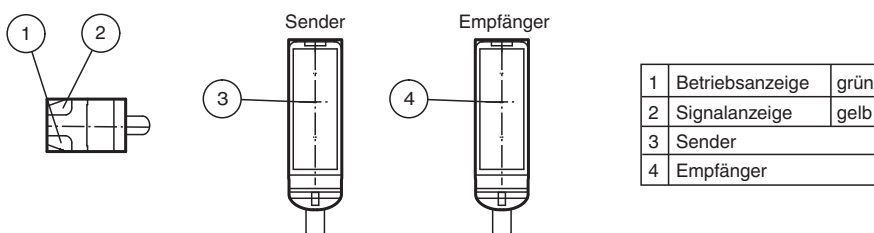

Veröffentlichungsdatum: 2023-03-28 Ausgabedatum: 2023-03-28 Dateiname: 70152776\_ger.pdf

Beachten Sie „Allgemeine Hinweise zu Pepperl+Fuchs-Produktinformationen“.

**Kennlinie**

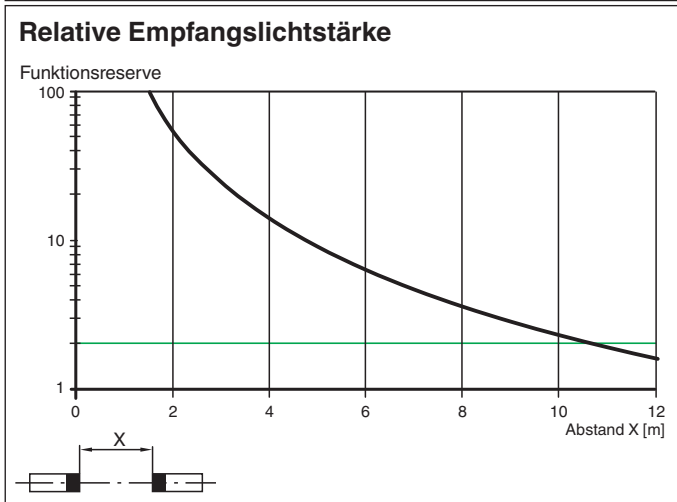
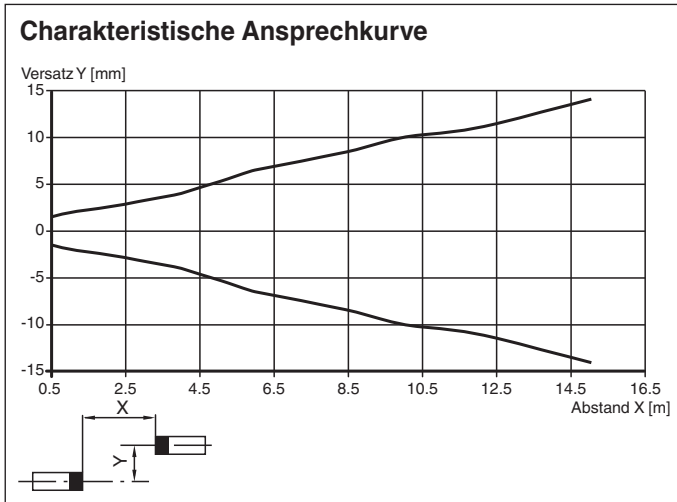

**Sicherheitsinformation**

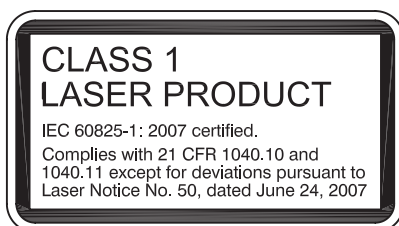

Veröffentlichungsdatum: 2023-03-28 Ausgabedatum: 2023-03-28 Dateiname: 70152776\_ger.pdf

Beachten Sie „Allgemeine Hinweise zu Pepperl+Fuchs-Produktinformationen“.

Pepperl+Fuchs-Gruppe  
www.pepperl-fuchs.com

USA: +1 330 486 0001  
fa-info@us.pepperl-fuchs.com

Deutschland: +49 621 776 1111  
fa-info@de.pepperl-fuchs.com

Singapur: +65 6779 9091  
fa-info@sg.pepperl-fuchs.com



## Sicherheitsinformation

### Informationen zur Laserklasse 1

Die Bestrahlung kann zu Irritationen gerade bei dunkler Umgebung führen. Nicht auf Menschen richten!

Wartung und Reparaturen nur von autorisiertem Servicepersonal durchführen lassen!

Das Gerät ist so anzubringen, dass die Warnhinweise deutlich sichtbar und lesbar sind.

Der Warnhinweis liegt dem Gerät bei und ist in unmittelbarer Nähe zum Gerät gut sichtbar anzubringen.

Vorsicht: Wenn andere als die hier angegebenen Bedienungseinrichtungen oder Justiereinrichtungen benutzt oder andere Verfahrensweisen ausgeführt werden, kann dies zu gefährlicher Strahlungseinwirkung führen.

## Zubehör

	<b>V31-WM-2M-PUR</b>	Kabeldose M8 gewinkelt A-kodiert, 4-polig, PUR-Kabel grau
	<b>MH-R3-01</b>	Montagehilfe für Sensoren der Serie R3, Befestigungswinkel
	<b>MH-R3-02</b>	Montagehilfe für Sensoren der Serie R3, Befestigungswinkel
	<b>MH-R3-03</b>	Montagehilfe für Sensoren der Serie R3, Befestigungswinkel
	<b>MH-R3-04</b>	Montagehilfe für Sensoren der Serie R3, Befestigungswinkel

## Teach-In

Die Einweg-Lichtschanke bietet zur optimalen Anpassung an die Anwendung die Möglichkeit die Schwellpunkte einzulernen. Dies erspart die Verwendung von zusätzlichen Hilfsmitteln wie z.B. Blenden.

Die Anpassung der Empfindlichkeit der Einweg-Lichtschanke kann über drei Teach-In Methoden erfolgen:

### Position-Teach

Bei Verwendung dieser Teach-In Methode wird bei der Einweg-Lichtschanke:

- die Verstärkung auf ein Optimum gestellt
- die Schaltschwelle auf ein Minimum gestellt

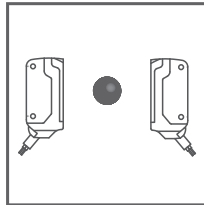
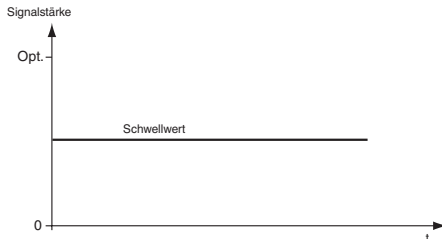

Anwendungsempfehlung:

In dieser Methode wird die Erkennung von Kleinstteilen im Strahlengang und eine sehr hohe Positioniergenauigkeit möglich. Stellen Sie sicher, dass sich kein Objekt im Strahlengang befindet und der Sensor an die Spannungsversorgung angeschlossen ist.

1. Verbinden Sie das weiße Kabel des Empfängers (WH / IN) mit der blauen Kabel (BU / 0 V) des Empfängers. Die grüne und gelbe Anzeige LED blinken parallel mit 2.5 Hz
2. Entfernen Sie das weiße Kabel des Empfängers (WH / IN) von dem blauen Kabel (BU / 0 V) des Empfängers. Die grüne und gelbe Anzeige LED blinken abwechselnd mit 2.5 Hz
3. Das Ende des Teach-In Vorganges wird angezeigt, indem die grüne Anzeige LED wieder statisch leuchtet und die gelbe LED blinkt.

### 2-Point Teach-In

Bei Verwendung dieser Teach-In Methode wird bei der Einweg-Lichtschanke:

- die Verstärkung auf ein Optimum gestellt
- die Schaltschwelle in die Mitte zwischen den zwei eingelernten Signalwerten gestellt

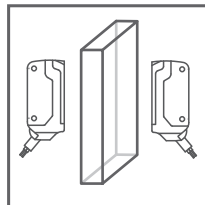
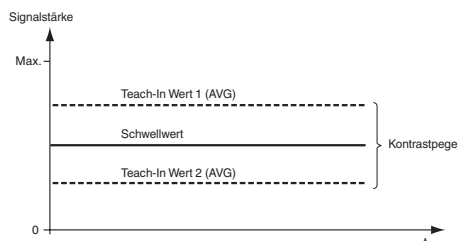

1. Stellen Sie sicher, dass sich kein Objekt im Strahlengang befindet und der Sensor an die Spannungsversorgung angeschlossen ist.
2. Verbinden Sie das weiße Kabel des Empfängers (WH / IN) mit der blauen Kabel (BU / 0 V) des Empfängers. Die grüne und gelbe Anzeige LED blinken parallel mit 2.5 Hz
3. Positionieren Sie das Objekt im Strahlengang
4. Entfernen Sie das weiße Kabel des Empfängers (WH / IN) von dem blauen Kabel (BU / 0 V) des Empfängers. Die grüne und gelbe Anzeige LED blinken abwechselnd mit 2.5 Hz
5. Das Ende des Teach-in Vorganges wird angezeigt, indem die grüne Anzeige LED wieder statisch leuchtet

### Maximum Teach-In

Bei Verwendung dieser Teach-In Methode wird bei der Einweg-Lichtschanke:

- die Verstärkung auf ein Maximum gestellt
- die Schaltschwelle auf ein Minimum gestellt

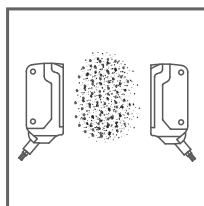
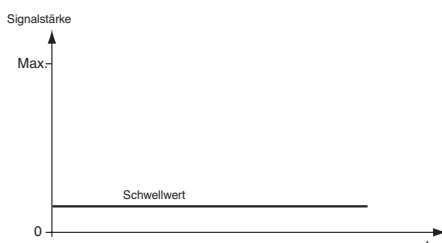

Anwendungsempfehlung:

Damit wird die Erkennung eines Objektes mit hoher Funktionsreserve ermöglicht. Dies kann von Vorteil sein z.B. bei hoher Umgebungsverschmutzung oder um lange Betriebszeiten zu erzielen.

Stellen Sie sicher, dass sich kein Objekt im Strahlengang befindet und der Sensor an die Spannungsversorgung angeschlossen ist.

6. Decken Sie den Empfänger oder Sender ab.
7. Verbinden Sie das weiße Kabel des Empfängers (WH / IN) mit dem blauen Kabel (BU / 0 V) des Empfängers.  
Die grüne und gelbe Anzeige LED blinken parallel mit 2.5 Hz
8. Entfernen Sie das weiße Kabel des Empfängers (WH / IN) von dem blauen Kabel (BU / 0 V) des Empfängers.  
Die grüne und gelbe Anzeige LED blinken abwechselnd mit 2.5 Hz
9. Das Ende des Teach-in Vorganges wird angezeigt, indem die grüne Anzeige LED wieder statisch leuchtet.