



Cable de conexión, blindado

V112-G-BK1M-PUR-ABG-V112-W

- Apto para cadenas de arrastre y resistente a la abrasión
- Grado de protección IP65/IP67
- Resistente a hidrólisis y microbios
- sin halógeno
- Inmunidad contra vibraciones mediante reticulado mecánico
- Tuerca moleteada adecuada para maquina de herramientas

Juego de cables con conector hembra M12 recto a conector macho M12 en ángulo con codificación A, 12 pines, cable PUR negro, apantallado, apto para cadena de arrastre



Dimensiones

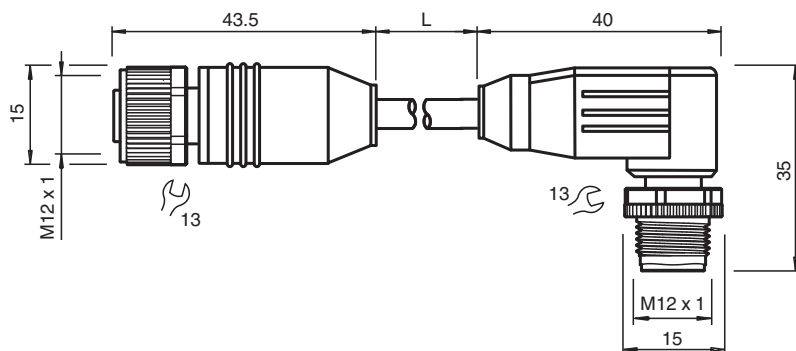

Datos técnicos

Datos generales

Conector 1	
Conexión	Conector hembra
Tipo	M12
Estilo	recto
Bloqueo	conexión de tornillo
Nº de polos	12
Codificación	Código A
Conector 2	
Conexión	conectores, recto
Tipo	M12
Estilo	angulado
Bloqueo	conexión de tornillo
Nº de polos	12
Codificación	Código A

Datos eléctricos

Fecha de publicación: 2023-06-16 Fecha de edición: 2023-06-16 : 70156693_spa.pdf

Consulte "Notas generales sobre la información de los productos de Pepperl+Fuchs".

Pepperl+Fuchs Group
www.pepperl-fuchs.com

EE. UU.: +1 330 486 0001
fa-info@us.pepperl-fuchs.com

Alemania: +49 621 776 1111
fa-info@de.pepperl-fuchs.com

Singapur: +65 6779 9091
fa-info@sg.pepperl-fuchs.com

PF PEPPERL+FUCHS

Datos técnicos

Tensión de trabajo	U _B	máx. 30 V CA/CC
Corriente de trabajo	I _B	máx. 1,5 A
Conformidad		
Grado de protección		EN 60529
Conector		conector enchufable M12x1 : IEC 61076-2-101
Combustibilidad		UL 1581; DIN EN 60332-2-2
Resistencia microbiana		EN 50396 / DIN VDE 0282-10
Resistencia a la hidrólisis		EN 50396 / DIN VDE 0282-10
Resistencia al aceite		DIN EN 60811-404
Condiciones ambientales		
Temperatura ambiente		
Clavija		-25 ... 85 °C (-13 ... 185 °F)
Cable fijo		-40 ... 80 °C (-40 ... 176 °F)
Cable flexible		-25 ... 80 °C (-13 ... 176 °F)
Grado de ensuciamiento		3
Datos mecánicos		
Clavija		
Par de apriete		0,6 Nm
Protección contra aflojamiento		existente
Instalación de la herramienta		moleteado recto y tuerca hexagonal SW = 13 mm
Ciclos de contacto		min. 100
Apantallamiento		blindaje conectado a la conexión de tornillo
Grado de protección		IP65/IP67
Cable		conforme a la norma IEC/EN 60228 (DIN VDE 0295), clase 6
Diámetro del revestimiento		6,5 mm
Radio de flexión		> 10 diámetro de cable, móvil > 5 x diámetro de cable, tendido fijo
Color de cubierta		negro (similar a RAL 9005)
Número de núcleos		12
Sección transversal		0,14 mm ²
Color de núcleos		Núcleo 1: marrón Núcleo 2: azul Núcleo 3: blanca Núcleo 4: verde Núcleo 5: fucsia Núcleo 6: amarillo Núcleo 7: negro Núcleo 8: gris Núcleo 9: rojo Núcleo 10: violeta Núcleo 11: gris/fucsia Núcleo 12: rojo/azul
Construcción del núcleo		18 x 0,1 mm Ø
Blindaje		Cobre trenzado, estañado, 80 % revestimiento
Longitud	L	1 m
Código de cable		LSPYwC11Y
Idoneidad de las cadenas de arrastre		
Ciclos de cadenas de arrastre		max. 5000000
Velocidad de movimiento		max. 3,3 m/s
Aceleración		max. 5 m/s ²
Ciclos de torsión		max. 2000000
Esfuerzo de torsión		± 30 °/m
Material		
Sin halógenos		si
Clavija		
Conexión de tornillo		Fundición de cinc, niquelado
Pinza		PUR, negro





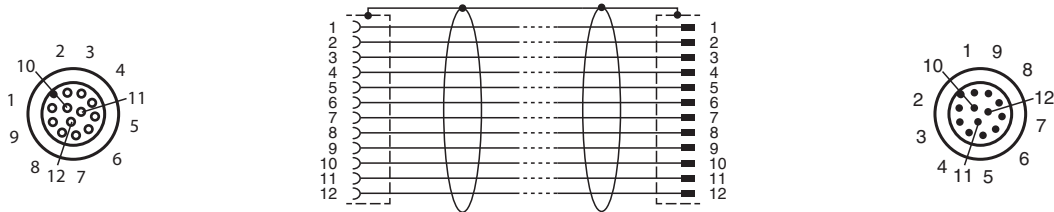

Datos técnicos

Junta	FKM
Superficie de contacto	chapado en oro (Au)
Combustibilidad	V-0
Cable	
Revestimiento	PUR
Aislamiento del hilo	PP
Resistencia química	bueno
Resistencia al aceite	si
Resistencia microbiana	si
Resistencia a la hidrólisis	si
Combustibilidad	FT2

Asignación de conexión



Accesorios

	MH V1-SCREWDRIVER	Destornillador de par de apriete (0,6 Nm)
	MH V1-BIT M12	Cubierta enchufable M12
	V1/V3-LABELHOLDER	Soporte para etiquetas
	V1/V3-LABEL	Placa de identificación
	MH V1-Holder	Soporte universal modular para conectores M12
	V1-CLIP	Protección por bloqueo para conector M12
	V1-MARKING-RING-COLOR	Anillos de marcado para conectores M12, varios colores