



Conector, blindado

V112S-W-BK5M-PUR-ABG

- Apto para cadenas de arrastre y resistente a la abrasión
- Grado de protección IP65/IP67
- Resistente a hidrólisis y microbios
- sin halógeno
- Inmunidad contra vibraciones mediante reticulado mecánico
- Tuerca moleteada adecuada para maquina de herramientas

Juego de cables macho con una terminación M12 recta con codificación A, 12 pines, cable PUR negro, apantallado, apto para cadena de arrastre



Dimensiones

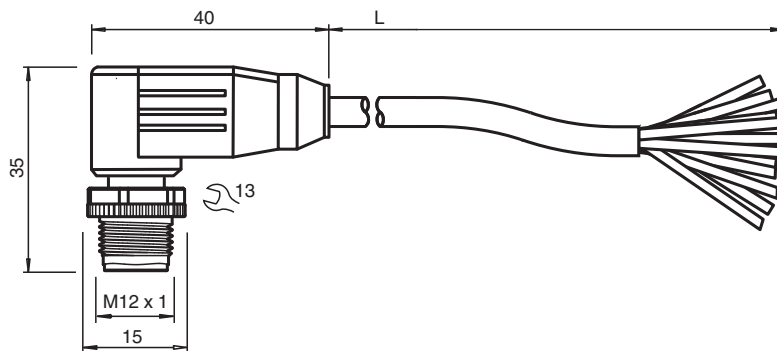

Datos técnicos

Datos generales

Conector 1	
Conexión	conectores, recto
Tipo	M12
Estilo	angulado
Bloqueo	conexión de tornillo
Nº de polos	12
Codificación	Código A
Conector 2	
Conexión	Terminal de línea libre

Datos eléctricos

Tensión de trabajo	U_B	máx. 30 V CA/CC
Corriente de trabajo	I_B	máx. 1,5 A

Conformidad

Grado de protección	EN 60529
Conector	conector enchufable M12x1 : IEC 61076-2-101

Fecha de publicación: 2023-06-16 Fecha de edición: 2023-06-16 : 70158680_spa.pdf

Consulte "Notas generales sobre la información de los productos de Pepperl+Fuchs".

Pepperl+Fuchs Group
www.pepperl-fuchs.com

EE. UU.: +1 330 486 0001
fa-info@us.pepperl-fuchs.com

Alemania: +49 621 776 1111
fa-info@de.pepperl-fuchs.com

Singapur: +65 6779 9091
fa-info@sg.pepperl-fuchs.com

PEPPERL+FUCHS

Datos técnicos

Combustibilidad		UL 1581; DIN EN 60332-2-2
Resistencia microbiana		EN 50396 / DIN VDE 0282-10
Resistencia a la hidrólisis		EN 50396 / DIN VDE 0282-10
Resistencia al aceite		DIN EN 60811-404
Condiciones ambientales		
Temperatura ambiente		
Clavija		-25 ... 85 °C (-13 ... 185 °F)
Cable fijo		-40 ... 80 °C (-40 ... 176 °F)
Cable flexible		-25 ... 80 °C (-13 ... 176 °F)
Grado de ensuciamiento		3
Datos mecánicos		
Clavija		
Par de apriete		0,6 Nm
Protección contra aflojamiento		existente
Instalación de la herramienta		moleteado recto y tuerca hexagonal SW = 13 mm
Ciclos de contacto		min. 100
Apantallamiento		blindaje conectado a la conexión de tornillo
Grado de protección		IP65/IP67
Cable		conforme a la norma IEC/EN 60228 (DIN VDE 0295), clase 6
Diámetro del revestimiento		6,5 mm
Radio de flexión		> 10 diámetro de cable, móvil > 5 x diámetro de cable, tendido fijo
Color de cubierta		negro (similar a RAL 9005)
Número de núcleos		12
Sección transversal		0,14 mm ²
Color de núcleos		Núcleo 1: marrón Núcleo 2: azul Núcleo 3: blanca Núcleo 4: verde Núcleo 5: fucsia Núcleo 6: amarillo Núcleo 7: negro Núcleo 8: gris Núcleo 9: rojo Núcleo 10: violeta Núcleo 11: gris/fucsia Núcleo 12: rojo/azul
Construcción del núcleo		18 x 0,1 mm Ø
Blindaje		Cobre trenzado, estañado, 80 % revestimiento
Longitud	L	5 m
Código de cable		LSPYwC11Y
Idoneidad de las cadenas de arrastre		
Ciclos de cadenas de arrastre		max. 5000000
Velocidad de movimiento		max. 3,3 m/s
Aceleración		max. 5 m/s ²
Ciclos de torsión		max. 2000000
Esfuerzo de torsión		± 30 °/m
Material		
Sin halógenos		si
Clavija		
Conexión de tornillo		Fundición de cinc, niquelado
Pinza		PUR, negro
Junta		FKM
Superficie de contacto		chapado en oro (Au)
Combustibilidad		V-0
Cable		
Revestimiento		PUR

Fecha de publicación: 2023-06-16 Fecha de edición: 2023-06-16 : 70158680_spa.pdf





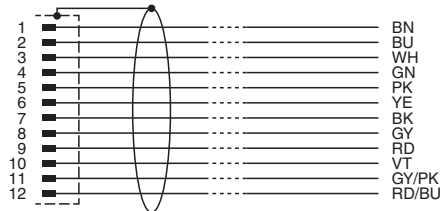
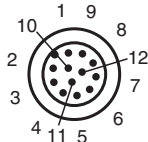

Datos técnicos

Aislamiento del hilo	PP
Resistencia química	bueno
Resistencia al aceite	si
Resistencia microbiana	si
Resistencia a la hidrólisis	si
Combustibilidad	FT2

Conexión



Accesorios

	MH V1-SCREWDRIVER	Destornillador de par de apriete (0,6 Nm)
	MH V1-BIT M12	Cubierta enchufable M12
	V1/V3-LABELHOLDER	Soporte para etiquetas
	V1/V3-LABEL	Placa de identificación
	MH V1-Holder	Soporte universal modular para conectores M12
	V1-CLIP	Protección por bloqueo para conector M12
	V1-MARKING-RING-COLOR	Anillos de marcado para conectores M12, varios colores

Fecha de publicación: 2023-06-16 Fecha de edición: 2023-06-16 : 70158680_spa.pdf