

Sensor fotoeléctrico de detección directa



VT18-8-400-M-LAS/30/40a/118



- Carcasa roscada M18 de latón, niquelado
- Luz roja, luz LÁSER pulsada
- Panel de control visible con indicación por LEDs especialmente luminosos
- Indicación de energía intermitente en cortocircuito
- Posible disposición múltiple, ninguna influencia mutua
- Insensible a la luz extraña, también con lámparas fluorescentes
- Clase de protección II

Sensor fotoeléctrico de detección directa, carcasa con rosca M18, carcasa de metal, rango de detección de 400 mm, diodo láser rojo, regulador de sensibilidad, modo claro/oscuro activado, salida NPN, conector M12



Dimensiones

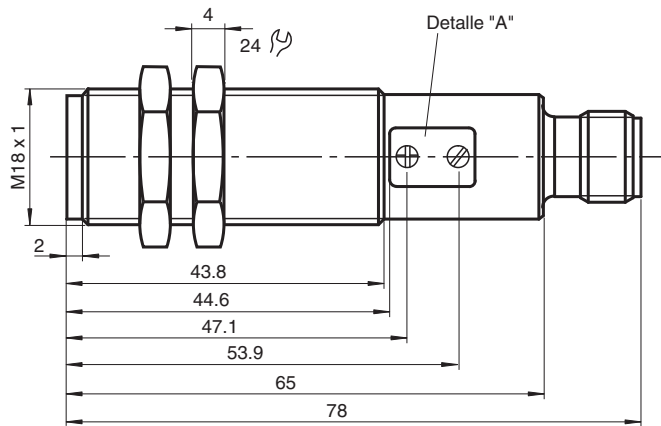

Detalle "A"

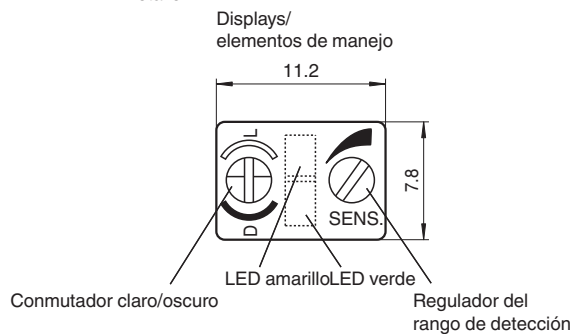

Fecha de publicación: 2022-08-08 Fecha de edición: 2022-08-08 : 801133_spa.pdf

Consulte "Notas generales sobre la información de los productos de Pepperl+Fuchs".

Pepperl+Fuchs Group
www.pepperl-fuchs.com

EE. UU.: +1 330 486 0001
fa-info@us.pepperl-fuchs.com

Alemania: +49 621 776 1111
fa-info@de.pepperl-fuchs.com

Singapur: +65 6779 9091
fa-info@sg.pepperl-fuchs.com

PEPPERL+FUCHS

Datos técnicos

Datos generales		
Rango de detección		0 ... 400 mm , ajustable
Rango de detección mín.		0 ... 25 mm
Rango de detección máx.		0 ... 400 mm
Emisor de luz		Diodo láser
Tipo de luz		Luz alterna, roja
Características láser		
Nota		LUZ LÁSER , NO MIRAR FIJAMENTE AL HAZ
Clase de láser		1
Longitudes de onda		655 nm
Divergencia del haz		31,5 mrad
Duración del impulso		4 µs
Índice de repetición		11,91 kHz
Energía máx. impulso		4,95 nJ
Diámetro del haz de luz		aprox. 0,5 mm a una distancia de 120 mm
Salida de luz		frontal
Límite de luz extraña		30000 Lux
Histéresis	H	< 15 %
Datos característicos de seguridad funcional		
MTTF _d		700 a
Duración de servicio (T _M)		20 a
Factor de cobertura de diagnóstico (DC)		0 %
Elementos de indicación y manejo		
Indicación de trabajo		LED verde, parpadeo en cortocircuito
Indicación de la función		LED amarillo, se enciende si el receptor recibe luz
Elementos de mando		Regulador del rango de detección, seleccionador claro/oscurο
Datos eléctricos		
Tensión de trabajo	U _B	10 ... 30 V CC , Clase 2
Corriente en vacío	I ₀	< 25 mA
Clase de protección		II , Tensión de medición ≤ 50 V CA con grado de ensuciamiento 1-2 según IEC 60664-1
Salida		
Tipo de conmutación		Conmutación claro/oscurο reversible, conmutable
Señal de salida		1 salida NPN, prot. ctra. cortocircuito, prot. ctra. inversión de polaridad, colector abierto
Tensión de conmutación		30 V CC
Corriente de conmutación		máx. 200 mA
Frecuencia de conmutación	f	500 Hz
Tiempo de respuesta		1 ms
Conformidad		
Norma del producto		EN 60947-5-2
Conformidad con Normas y Directivas		
Conformidad con la normativa		
Clase de láser		IEC 60825-1:2007 Complies with 21 CFR 1040.10 and 1040.11 except for deviations pursuant to Laser Notice No. 50, dated June 24, 2007
Autorizaciones y Certificados		
Conformidad CE		si
Conformidad EAC		TR CU 020/2011
Autorización UL		cULus Listed, Type 1 enclosure
Autorización CCC		Los productos cuya tensión de trabajo máx. ≤36 V no llevan el marcado CCC, ya que no requieren aprobación.
Condiciones ambientales		
Temperatura ambiente		-25 ... 55 °C (-13 ... 131 °F)
Temperatura de almacenaje		-30 ... 70 °C (-22 ... 158 °F)

Fecha de publicación: 2022-08-08 Fecha de edición: 2022-08-08 : 801133_spa.pdf

Datos técnicos

Datos mecánicos

Grado de protección	IP67
Conexión	Conec. macho M12 x 1, 4 polos
Material	
Carcasa	latón, niquelado
Salida de luz	PMMA
Masa	60 g

Asignación de conexión

Opción: /30

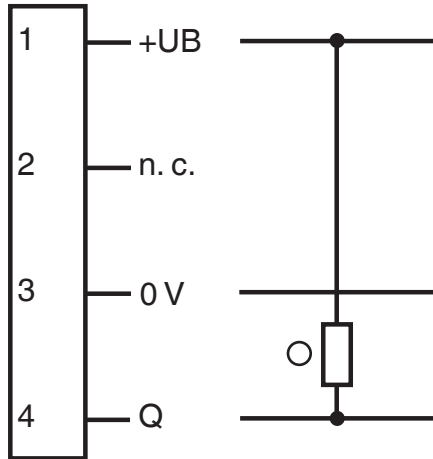

○ = conmutación claro
● = conmutación oscuro

Asignación de conexión

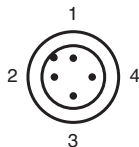

Color del conductor según EN 60947-5-2

1	BN
2	WH
3	BU
4	BK

Curva de características

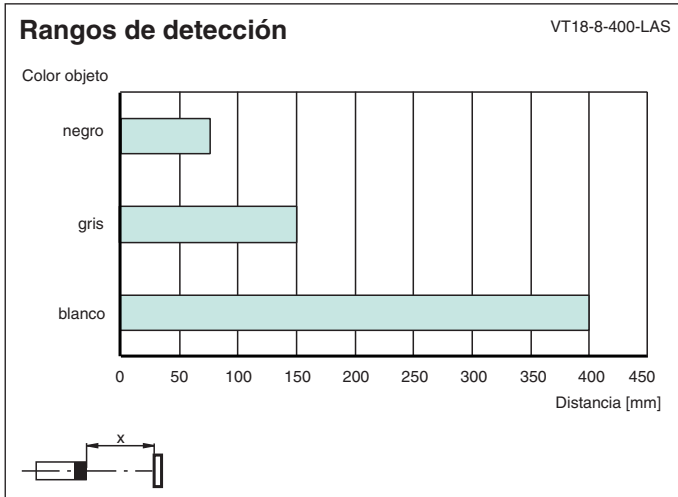
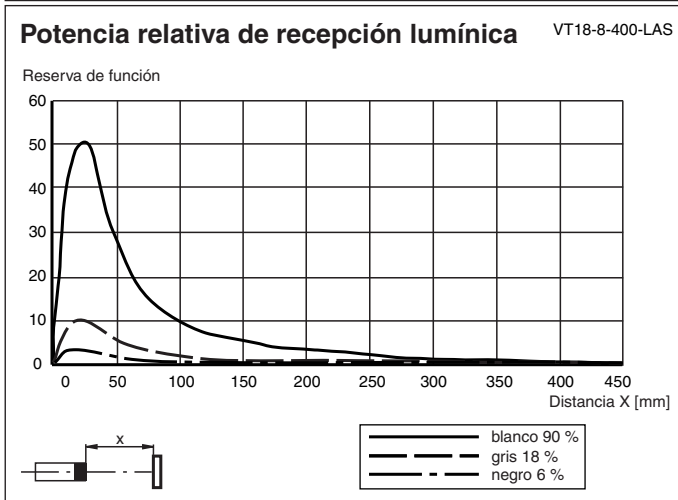
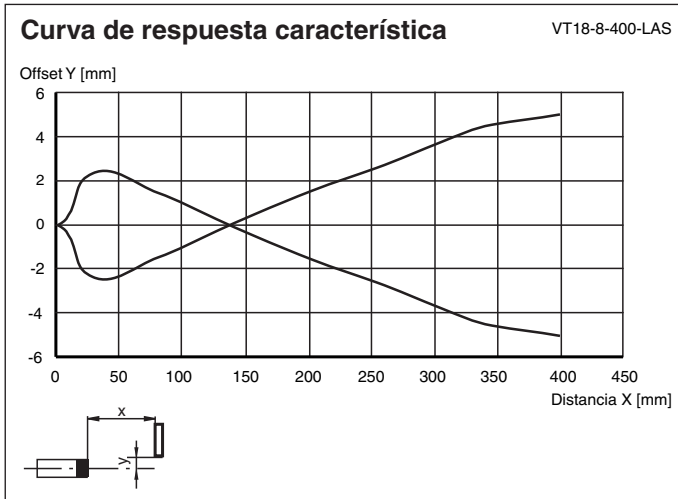

Fecha de publicación: 2022-08-08 Fecha de edición: 2022-08-08 : 801133_spa.pdf

Curva de características

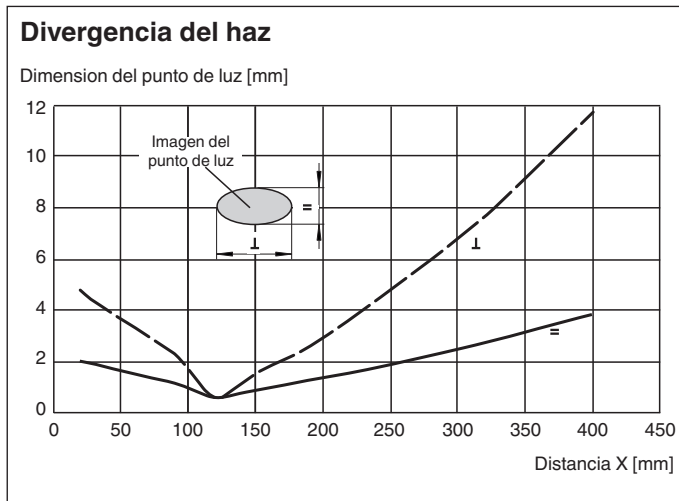

Información de seguridad

Información sobre el láser de clase 1

La radiación puede producir irritación, especialmente en entornos oscuros. Evite apuntar directamente a otras personas.

Las tareas de mantenimiento y reparación debe realizarlas personal de servicio autorizado únicamente.

Coloque el dispositivo de forma que la advertencia sea claramente visible y legible.

La advertencia viene con el dispositivo y se debe pegar en las proximidades inmediatas del mismo.

Precaución: El uso de controles o ajustes, o de procedimientos diferentes a los especificados, puede causar la exposición a radiaciones peligrosas.

Accesorios

	OMH-VL18	Ayuda de montaje con dispositivo oscilante
	BF 18	Brida de fijación, 18 mm
	BF 18-F	Adaptador de montaje de plástico, 18 mm
	BF 5-30	Ayudas de montaje universal para sensores cilíndricos con diámetro 5 ... 30 mm
	V1-G-2M-PUR	Juego de cables hembra con una terminación M12 recta con codificación A, 4 pines, cable PUR gris
	V1-W-2M-PUR	Juego de cables hembra con una terminación M12 en ángulo con codificación A, 4 pines, cable PUR gris

Configuración

Ajuste de sensibilidad

- Ajuste el regulador de sensibilidad (en sentido contrario a las agujas del reloj) al mínimo.
- Coloque el objeto dentro del campo del sensor y gire el regulador de sensibilidad en el sentido de las agujas del reloj hasta que se ilumine el indicador LED amarillo. Acuérdesse de esta posición del regulador de sensibilidad como posición A.
- Retire el objeto del campo de percepción del sensor. Siga aumentando la sensibilidad del sensor lentamente hasta que el LED amarillo se vuelva a encender. Acuérdesse de esta posición del regulador como posición B.

Indicación:

Si no hay ningún objeto en el fondo, el LED amarillo no alumbrará ni siquiera en la posición MÁX.. En tal caso asegúrese de que tampoco durante el funcionamiento normal pueda aparecer ningún objeto de fondo en el campo de percepción del sensor (un palé que no se esté usando, por ejemplo). Si no es posible excluir esta posibilidad, coloque en el lugar correspondiente un objeto de fondo, que se retirará después de completado el ajuste. Ahora repita este paso del ajuste.

- Para un ajuste de sensibilidad óptimo gire ahora el ajustador hasta el medio, entre las dos posiciones A y B.

