

# Cellule pour fibres optiques

## VL18LL-M/32/40a/118



- Boîtier métallique robuste de forme cylindrique M18 x 1
- Degré de protection IP67
- Insensible à la lumière ambiante, même provenant de lampes économes en énergie
- Montage côte à côte possible, pas d'influence mutuelle
- Raccordement par connecteur M12
- Classe de protection

### Cellule pour fibres optiques en verre



### Dimensions

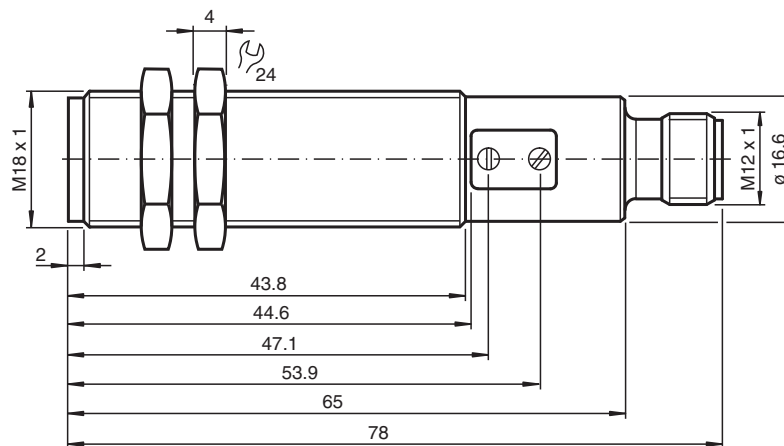

## Données techniques

Caractéristiques générales		
Domaine de détection		jusqu'à 70 mm (LMR 18-3,2-1,0-K4)
Domaine de détection		jusqu'à 300 mm (LME 18-2,3-0,5-K3)
Emetteur de lumière		LED, lumière rouge, 650 nm
Type de lumière		rouge, lumière modulée
Angle d'ouverture		26 °
Sortie optique		frontale
Limite de la lumière ambiante		30000 Lux
Course différentielle	H	< 15 %
Valeurs caractéristiques pour la sécurité fonctionnelle		
MTTF <sub>d</sub>		700 a
Durée de mission (T <sub>M</sub> )		20 a
Couverture du diagnostic (DC)		0 %
Éléments de visualisation/réglage		
Indication fonctionnement		LED verte : clignote en cas de court-circuit
Visual. état de commutation		LED jaune : allumée si le récepteur est éclairé
Éléments de contrôle		réglage de la sensibilité, commutation "clair/foncé"
Caractéristiques électriques		
Tension d'emploi	U <sub>B</sub>	10 ... 30 V CC , classe 2
Ondulation		10 %
Consommation à vide	I <sub>0</sub>	< 35 mA
Classe de protection		II , tension nominale ≤ 50 V AC avec degré de pollution 1-2 selon CEI 60664-1
Sortie		
Mode de commutation		commutation "clair/foncé" interchangeable
Sortie signal		1 sortie PNP, protégée contre les courts-circuits et l'inversion de polarité, collecteur ouvert
Tension de commutation		30 V CC
Courant de commutation		max. 200 mA
Chute de tension	U <sub>d</sub>	≤ 2,5 V CC
Fréquence de commutation	f	500 Hz
Temps d'action		1 ms
Conformité		
Norme produit		EN 60947-5-2
Agréments et certificats		
Conformité EAC		TR CU 020/2011
Agrément UL		cULus Listed, Type 1 enclosure
agrément CCC		Les produits dont la tension de service est ≤36 V ne sont pas soumis à cette homologation et ne portent donc pas le marquage CCC.
Conditions environnementales		
Température ambiante		-25 ... 70 °C (-13 ... 158 °F)
Température de stockage		-30 ... 70 °C (-22 ... 158 °F)
Caractéristiques mécaniques		
Degré de protection		IP67
Raccordement		connecteur M12, 4 broches
Matériau		
Boîtier		laiton nickelé
Sortie optique		Plastique
Masse		60 g

## Affectation des broches

En option : /32

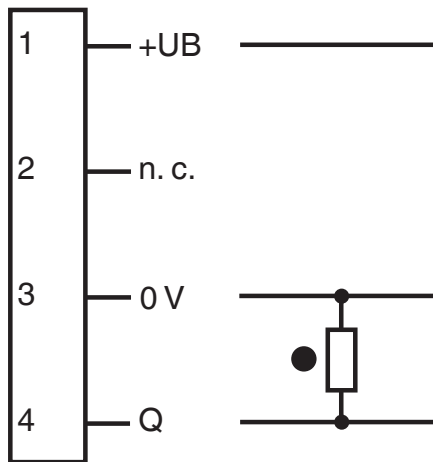









- = commutation "claire"
- = commutation "foncé"

## Affectation des broches



## Accessoires

	<b>LMR 18-3,2-0,5-K1</b>	Réflex à cordon à fibre optique avec gaine métal
	<b>LCR 18-3,2-0,5-K5</b>	Réflex à cordon à fibre optique avec gaine PVC
	<b>LMR 18-3,2-0,5-K4</b>	Réflex à cordon à fibre optique avec gaine métal
	<b>LME 18-2,3-0,5-K1</b>	Une voie de conduite à fibre optique dans une gaine métal
	<b>LME 18-2,3-0,5-K3</b>	Une voie de conduite à fibre optique dans une gaine métal
	<b>LME 18-2,3-0,5-K5</b>	Une voie de conduite à fibre optique dans une gaine métal
	<b>LSE 18-2,3-0,5-K9</b>	Une voie de conduite à fibre optique aec gaine silicone
	<b>LME 18-1,9-0,5-K9</b>	Une voie de conduite à fibre optique dans une gaine métal
	<b>V1-W-2M-PUR</b>	Cordon femelle monofilaire coudé M12 à codage A, 4 broches, câble PUR gris

Date de publication: 2022-08-08 Date d'édition: 2022-08-08 : 801645\_fra.pdf

Reportez-vous aux « Remarques générales sur les informations produit de Pepperl+Fuchs ».

Groupe Pepperl+Fuchs  
www.pepperl-fuchs.comÉtats-Unis : +1 330 486 0001  
fa-info@us.pepperl-fuchs.comAllemagne : +49 621 776 1111  
fa-info@de.pepperl-fuchs.comSingapour : +65 6779 9091  
fa-info@sg.pepperl-fuchs.com
 **PEPPERL+FUCHS**

## Accessoires



**V1-G-2M-PUR**

Cordon femelle monofilaire droit M12 à codage A, 4 broches, câble PUR gris

Date de publication: 2022-08-08 Date d'édition: 2022-08-08 : 801645\_fra.pdf

Reportez-vous aux « Remarques générales sur les informations produit de Pepperl+Fuchs ».

Groupe Pepperl+Fuchs  
www.pepperl-fuchs.com

États-Unis : +1 330 486 0001  
fa-info@us.pepperl-fuchs.com

Allemagne : +49 621 776 1111  
fa-info@de.pepperl-fuchs.com

Singapour : +65 6779 9091  
fa-info@sg.pepperl-fuchs.com

 **PEPPERL+FUCHS**