



Fibra óptica

SU18-40a/102/115/126a



- Línea básica para instalación del carril DIN
- Diseño estrecho
- 3 tiempos de reacción seleccionables
- Frecuencia de conmutación elevada
- Función de autodiagnóstico

Amplificador de fibra óptica para fibras ópticas de vidrio y fibras ópticas de plástico, diseño delgado, rango de hasta 450 mm, luz roja, 3 tiempos de respuesta disponibles, función de autodiagnóstico, modos claro/oscuro, 1 salida NPN, cable fijo



Dimensiones

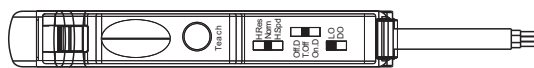
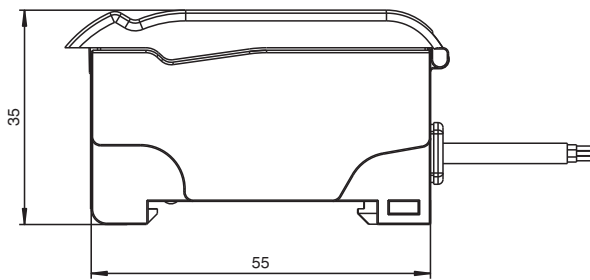

H.Res = High Resolution
 Norm = Normal
 H.Spd = High Speed
 Off.D = Off Delay
 T.Off = Timer off
 On.D = On Delay
 LO = Light on
 DO = Dark on

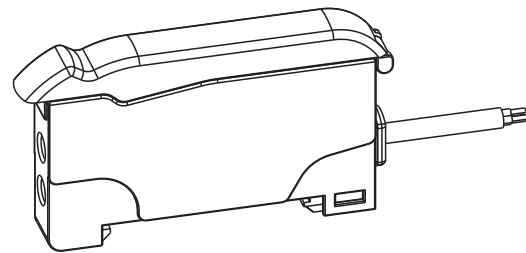

Datos técnicos

Datos generales

Rango de detección	hasta 150 mm (KLR-C02-2,2-2,0-K146)
Alcance	hasta 450 mm (KLE-C01-2,2-2,0-K116)
Emisor de luz	LED
Tipo de luz	Luz alterna, roja , 660 nm
Límite de luz extraña	10000 Lux

Datos característicos de seguridad funcional

MTTF _d	690 a
-------------------	-------

Fecha de publicación: 2023-07-21 Fecha de edición: 2023-07-21 : 803587_spa.pdf

Consulte "Notas generales sobre la información de los productos de Pepperl+Fuchs".

Pepperl+Fuchs Group
 www.pepperl-fuchs.com

EE. UU.: +1 330 486 0001
 fa-info@us.pepperl-fuchs.com

Alemania: +49 621 776 1111
 fa-info@de.pepperl-fuchs.com

Singapur: +65 6779 9091
 fa-info@sg.pepperl-fuchs.com

PF PEPPERL+FUCHS

Datos técnicos

Duración de servicio (T_M)		20 a
Factor de cobertura de diagnóstico (DC)		0 %
Elementos de indicación y manejo		
Indicación de trabajo		LED verde, iluminado estático Power on , Indicación de baja tensión: LED verde intermitente (aprox. 0,8 Hz) , cortocircuito : LED verde intermitente (aprox.. 4 Hz)
Indicación de la función		LED amarillo: iluminado estático Estado de conmutación, parpadea si está por debajo de la reserva de función
Elementos de mando		Tecla TEACH-IN Conmutador selector de 2 posiciones: luminoso/oscurio Conmutador selector de 3 posiciones: funciones de tiempo - temporizador desconectado, retardo de atracción 40 ms, retardo de caída 40 ms Conmutador selector de 3 posiciones: modo de servicio - normal, alta velocidad de conmutación, alta resolución
Datos eléctricos		
Tensión de trabajo	U_B	10 ... 30 V CC
Rizado		10 %
Corriente en vacío	I_0	≤ 30 mA
Salida		
Salida de alarma de estabilidad		1 npn, protegido contra cortocircuito, colector abierto
Tipo de conmutación		Conmutación claro/oscurio reversible, conmutable
Señal de salida		1 npn, protegido contra cortocircuito, colector abierto
Tensión de conmutación		máx. 30 V CC
Corriente de conmutación		máx. 100 mA , carga óhmica
Caída de tensión	U_d	≤ 2 V DC a 100 mA ; $\leq 0,7$ V con 10 mA
Frecuencia de conmutación	f	Modo estándar: 3 kHz , Modo de alta velocidad: 6 kHz , Alta resolución: 500 Hz
Tiempo de respuesta		Modo estándar: 160 μ s , Modo de alta velocidad: 80 μ s , Alta resolución: 1 ms
Repetibilidad	R	$\leq 0,5$ % A la anchura de exploración ajustada
Conformidad		
Norma del producto		EN 60947-5-2
Autorizaciones y Certificados		
Autorización UL		cULus Listed, Class 2 Power Source, Type 1 enclosure
Autorización CCC		Los productos cuya tensión de trabajo máx. ≤ 36 V no llevan el marcado CCC, ya que no requieren aprobación.
Condiciones ambientales		
Temperatura ambiente		-10 ... 55 °C (14 ... 131 °F)
Temperatura de almacenaje		-20 ... 70 °C (-4 ... 158 °F)
Datos mecánicos		
Anchura de la carcasa		9 mm
Altura de la carcasa		34,5 mm
Profundidad de la carcasa		62,3 mm
Grado de protección		IP50
Conexión		cable 2 m, 4 x 0,14 mm ² , PVC
Material		
Carcasa		PC
Masa		45 g

Asignación de conexión

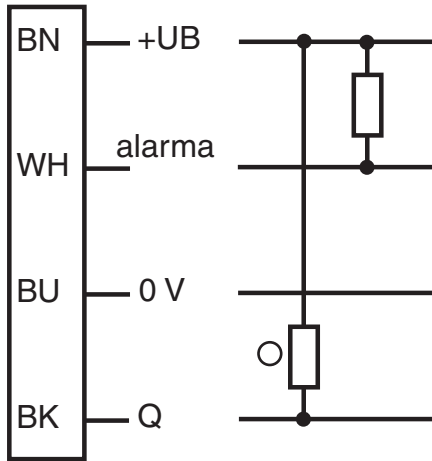

- = conmutación claro
- = conmutación oscuro

Curva de características

Función de autodiagnóstico:

Reglaje 5 segundos para modo conmutación claro y conmutación oscuro

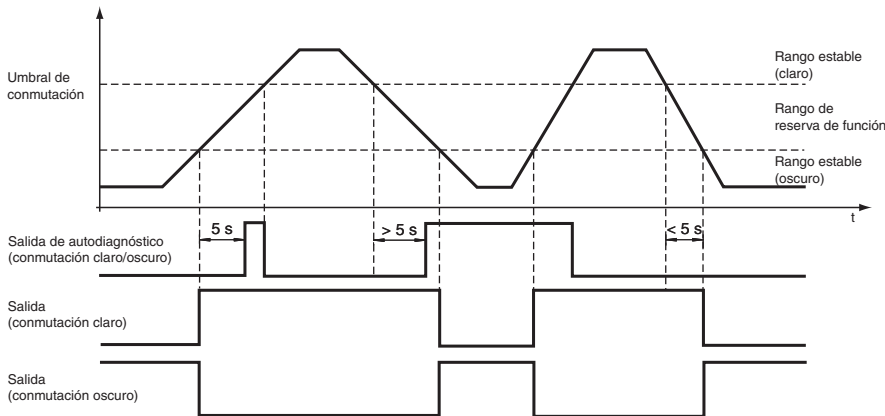

8 ciclos de conmutación claro y conmutación oscuro

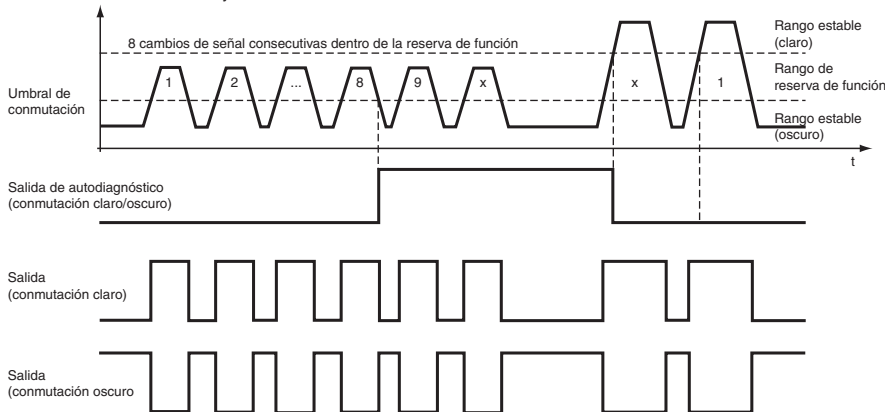

Fecha de publicación: 2023-07-21 Fecha de edición: 2023-07-21 : 803587_spa.pdf

Curva de características

Estado indicación por LED y funcionamiento:

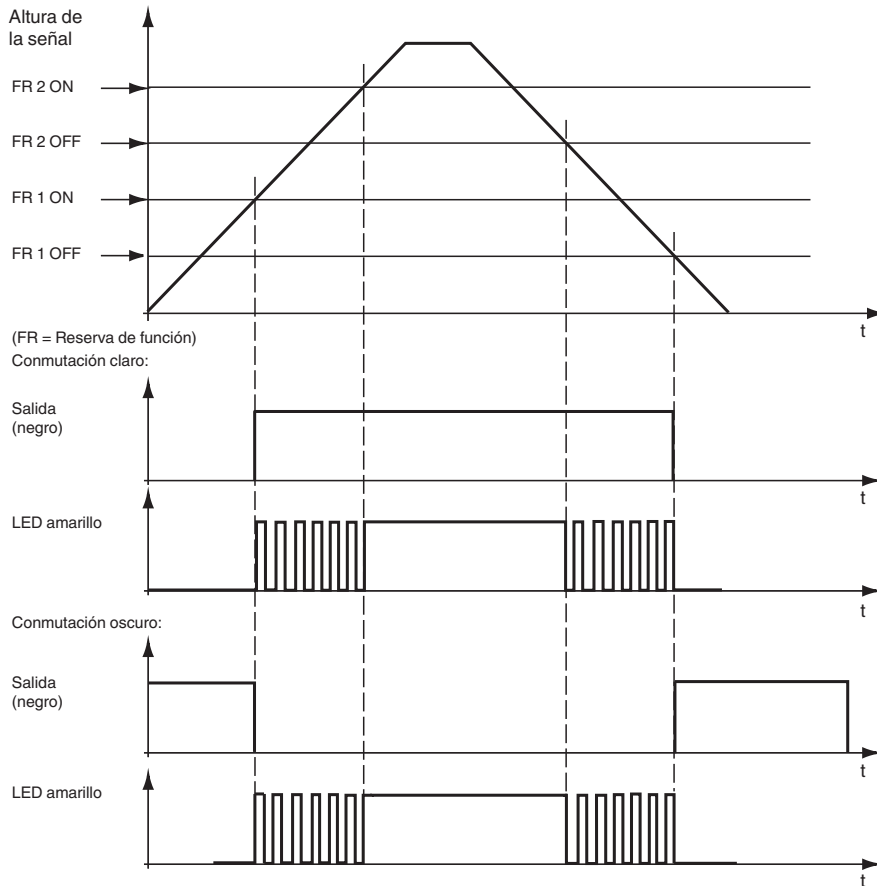











Accesorios

	KLR-C02-2,2-2,0-K146	Fibra óptica de plástico por reflexión
	KLR-C02-2,2-2,0-K70	Fibra óptica de plástico por reflexión
	KLR-C02-1,0-2,0-K75	Fibra óptica de plástico por reflexión
	KLR-C09-1,25-2,0-K76	Fibra óptica de plástico por reflexión
	KLR-C09-1,25-2,0-K74	Fibra óptica de plástico por reflexión
	KLR-C16-2,2-2,0-K71	Fibra óptica de plástico por reflexión
	KLR-A32-2,2-2,0-K83	Fibra óptica de plástico por reflexión
	KHR-C02-2,2-2,0-K131	Fibra óptica de plástico por reflexión

Fecha de publicación: 2023-07-21 Fecha de edición: 2023-07-21 : 803587_spa.pdf

Accesorios

	KHTR-C02-2,2-2,0-K88	Fibra óptica de plástico por reflexión
	KLE-C01-2,2-2,0-K116	Fibra óptica de plástico-unidireccional
	KLE-C01-2,2-2,0-K103	Fibra óptica de plástico-unidireccional
	KLE-C01-2,2-2,0-K102	Fibra óptica de plástico-unidireccional
	KLE-C01-2,2-2,0-K101	Fibra óptica de plástico-unidireccional
	KLE-C01-2,2-2,0-K113	Fibra óptica de plástico-unidireccional
	KLE-C01-1,0-2,0-K120	Fibra óptica de plástico-unidireccional
	KHE-C01-2,2-2,0-K122	Fibra óptica de plástico-unidireccional
	KHTE-C01-2,2-2,0-K118	Fibra óptica de plástico-unidireccional
	LHE 00-1,1-1,0-20M4	guía de luz de fibra óptica unidireccional con envoltura de silicona

Aprendizaje

(sólo para la función Auto Teach in):

Teach-In dinámico (alta resolución):

1. Colocar un objeto delante de la superficie del sensor.
2. Mantener presionada la tecla Teach-in más de 2 segundos. Se encuentra en el modo de ajuste. Ambos LEDs parpadean simultáneamente, primero rápido y después lento. En caso de error, (su el objeto está demasiado cerca del sensor) se prolonga el ritmo del parpadeo rápido. Después parpadean ambos LEDs otra vez lento.
3. Alejar el objeto o coloque el objeto más lejos del sensor y repetir el proceso.
4. Mantener presionado la tecla Teach-in menos de 2 segundos. Ambos LEDs parpadean primero simultáneo y después alterno. Los ajustes han finalizados.

Teach-In dinámico (normal):

1. Mantener presionada la tecla Teach-in más de 2 segundos. Se encuentra en el modo de ajuste. Ambos LEDs parpadean primero rápido y después lento.
2. **Mover un objeto a detectar delante de la superficie del sensor.**
3. Mantener presionada la tecla Teach-in menos de 2 segundos. Ambos LEDs parpadean primero simultáneo y después alterno. Los ajustes han finalizado.

TEACH-IN máximo :

1. No colocar ningún objeto delante de la superficie del sensor.
2. Mantener presionada la tecla Teach-in más de 2 segundos. Se encuentra en el modo de ajuste. Ambos LEDs parpadean primero rápido y después lento.
3. Mantener presionada la tecla Teach-in más de 2 segundos. Ambos LEDs parpadean primero simultáneo y después alterno. Los ajustes han finalizado.

Posiciones TEACH-IN:

1. Colocar un objeto delante la superficie del sensor.
2. Mantener presionada la tecla Teach-in más de 2 segundos. Se encuentra en el modo de ajuste. Ambos LEDs parpadean primero rápido y después lento. En caso de error (si un objeto está demasiado cerca del sensor) se prolonga el ritmo de parpadeo rápido. Ambos LEDs parpadean después otra vez lentos.
3. Alejar el objeto o coloque el objeto más lejos del sensor y repetir el proceso.
4. Mantener presionada la tecla Teach-in más de 2 segundos. Ambos LEDs parpadean primero simultáneo y después alterno. Los ajustes han finalizado.

Indicadores por Leds (verde y amarillo) en modo de trabajo:

- LED amarillo encendido: Reserva de función > 2 (potencia de luz receptora)
- LED amarillo LED parpadea (4 Hz): $FR1 < \text{potencia de luz receptora} < FR2$
- LED verde LED encendido Alimentación de tensión OK, el sensor está listo para operar
- LED verde LED parpadea a cada presión de tecla, p.ej. en ajustes del modo TEACH-IN
- LED verde LED parpadea (4 Hz): Cortocircuito en la salidas
- LED verde parpadea (0,8 Hz): Alimentación de tensión demasiado baja

LEDs Indicadores (verde y amarillo) en modo de ajuste:

- Ambos LEDs parpadean simultáneamente. El sensor está en modo de ajuste.
- Ambos LEDs con parpadeo simultáneo despacio. El sensor está listo o el sensor espera una nueva información de aprendizaje tal como objeto y/o fondo.
- Ambos LEDs con parpadeo simultáneo rápido. El sensor aprende un nuevo objeto. Al terminar el proceso ambos LEDs parpadean simultáneamente otra vez despacio.
- LEDs verde y amarillo con parpadeo alterno (8 Hz): Entrada TEACH-IN errónea o error de sensor

Tipo de cabezal	Montaje	Designación	Núcleo	Rango de detección	Sección transversal de la fibra	Longitud de la fibra óptica	Radio de curvatura	Dibujo acotado	Propiedades especiales
Cilíndrico	Diám. 3,0 mm	KLR-C09-1,25-2,0-K77	PMMA	30 mm	Emisor de 1 x 0,5 mm Receptor de 9 x 0,25 mm	2 m	Al menos 15 mm		
Cilíndrico	Diám. 5,0 mm	KLR-C16-2,2-2,0-K72	PMMA	85 mm	Emisor de 1 x 1,0 mm Receptor	2 m	Al menos 25 mm		
Altamente flexible									
Rosca	M3	KHR-C02-1,0-2,0-K96	PMMA	12 mm	2 x 0,5 mm	2 m	Al menos 1 mm		
Rosca	M4	KHR-C02-1,0-2,0-K95	PMMA	12 mm	2 x 0,5 mm	2 m	Al menos 1 mm		
Rosca	M4	KHR-C02-1,3-2,0-K92	PMMA	60 mm	2 x 1,0 mm	2 m	Al menos 2 mm		
Rosca	M6	KHR-C02-2,2-2,0-K94	PMMA	12 mm	2 x 0,5 mm	2 m	Al menos 1 mm		
Cilíndrico	Diám. 3,0 mm	KHR-C02-1,3-2,0-K93	PMMA	60 mm	2 x 1,0 mm	2 m	Al menos 2 mm		
Flexible									
Rosca	M6 x 0,75	KLR-C02-2,2-2,0-K70	PMMA	80 mm	2 x 1,0 mm	2 m	Al menos 25 mm		
Cilíndrico	Diám. 3,0 mm	KLR-C02-1,3-2,0-K86	PMMA	80 mm	2 x 1,0 mm	2 m	Al menos 25 mm		
Cilíndrico	Diám. 5,0 mm	KLR-C02-2,2-2,0-K85	PMMA	80 mm	2 x 1,0 mm	2 m	Al menos 25 mm		
Punta flexible									

Fecha de publicación: 2023-07-21 Fecha de edición: 2023-07-21 : 803587_spa.pdf

