

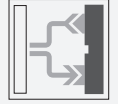

Cellule pour fibres optiques SU18-40a/110/115/123



- Ligne de base pour installation sur rail DIN
- Forme allongée
- 3 temps de réponse sélectionnables
- Fréquence de commutation élevée
- Apprentissage externe [teach-in]

Cellule pour fibre optique en verre et en plastique, faible épaisseur, plage pouvant atteindre 450 mm, lumière rouge, 3 temps de réponse disponibles, apprentissage externe, lumière/obscurité activée, sortie push-pull, câble fixe



Dimensions

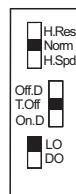
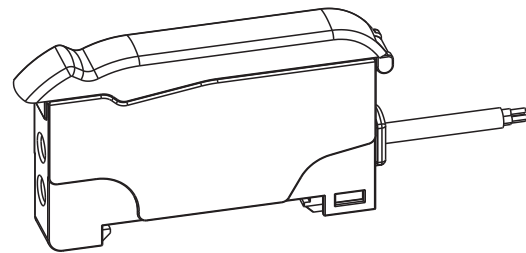
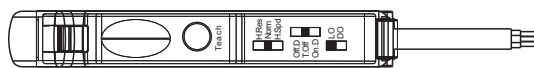
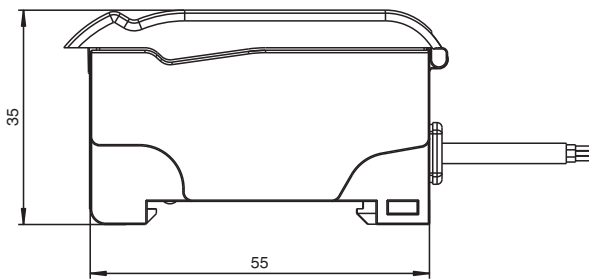

H.Res = High Resolution
 Norm = Normal
 H.Spd = High Speed
 Off.D = Off Delay
 T.Off = Timer off
 On.D = On Delay
 LO = Light on
 DO = Dark on

Données techniques

Caractéristiques générales

Domaine de détection	jusqu'à 150 mm (KLR-C02-2,2-2,0-K146)
Domaine de détection	jusqu'à 450 mm (KLE-C01-2,2-2,0-K116)
Emetteur de lumière	LED
Type de lumière	rouge, lumière modulée , 660 nm
Limite de la lumière ambiante	10000 Lux

Valeurs caractéristiques pour la sécurité fonctionnelle

MTTF _d	690 a
-------------------	-------

Date de publication: 2023-07-21 Date d'édition: 2023-07-21 : 803588_fra.pdf

Reportez-vous aux « Remarques générales sur les informations produit de Pepperl+Fuchs ».

Groupe Pepperl+Fuchs
www.pepperl-fuchs.com

États-Unis : +1 330 486 0001
fa-info@us.pepperl-fuchs.com

Allemagne : +49 621 776 1111
fa-info@de.pepperl-fuchs.com

Singapour : +65 6779 9091
fa-info@sg.pepperl-fuchs.com

PF PEPPERL+FUCHS

Données techniques

Durée de mission (T _M)		20 a
Couverture du diagnostic (DC)		0 %
Éléments de visualisation/réglage		
Indication fonctionnement		LED verte, allumée en permanence Power on , indication de sous-tension : LED verte clignotante (env. 0,8 Hz) , court-circuit : LED verte clignotante (env. 4 Hz)
Visual. état de commutation		LED jaune : allumée (statique) état de commutation, clignote si la réserve de fonction est insuffisante
Éléments de contrôle		<p>touche TEACH-IN</p> <p>Commutateur de sélection 2 positions : clair/foncé</p> <p>Commutateur de sélection 3 positions : Fonctions temps - timer arrêt, temporisation d'armement 40 ms, temporisation de retombée 40 ms</p> <p>Commutateur de sélection 3 positions : Mode fonctionnement - normal, haute vitesse de commutation, haute résolution</p>
Caractéristiques électriques		
Tension d'emploi	U _B	10 ... 30 V CC
Ondulation		10 %
Consommation à vide	I ₀	≤ 30 mA
Entrée		
Entrée de fonction		TEACH-IN externe
Sortie		
Mode de commutation		commutation "clair/foncé" interchangeable
Sortie signal		1 sortie push-pull NPN/PNP , protégé(e)(s) contre les courts-circuits
Tension de commutation		max. 30 V CC
Courant de commutation		max. 100 mA , (charge résistive)
Chute de tension	U _d	≤ 2 V c.c. à 100 mA ; ≤ 0,7 V pour 10 mA
Fréquence de commutation	f	Mode standard : 3 kHz , Mode High Speed : 6 kHz , Haute résolution: 500 Hz
Temps d'action		Mode standard : 160 μs , Mode High Speed : 80 μs , Haute résolution: 1 ms
Reproductibilité	R	≤ 0,5 % sur la portée de passage paramétrée
Conformité		
Norme produit		EN 60947-5-2
Agréments et certificats		
Agrément UL		cULus Listed, Class 2 Power Source, Type 1 enclosure
agrément CCC		Les produits dont la tension de service est ≤36 V ne sont pas soumis à cette homologation et ne portent donc pas le marquage CCC.
Conditions environnementales		
Température ambiante		-10 ... 55 °C (14 ... 131 °F)
Température de stockage		-20 ... 70 °C (-4 ... 158 °F)
Caractéristiques mécaniques		
Largeur du boîtier		9 mm
Hauteur du boîtier		34,5 mm
Profondeur du boîtier		62,3 mm
Degré de protection		IP50
Raccordement		câble PVC 2 m, 4 x 0,14 mm ²
Matériau		
Boîtier		PC
Masse		45 g

Affectation des broches

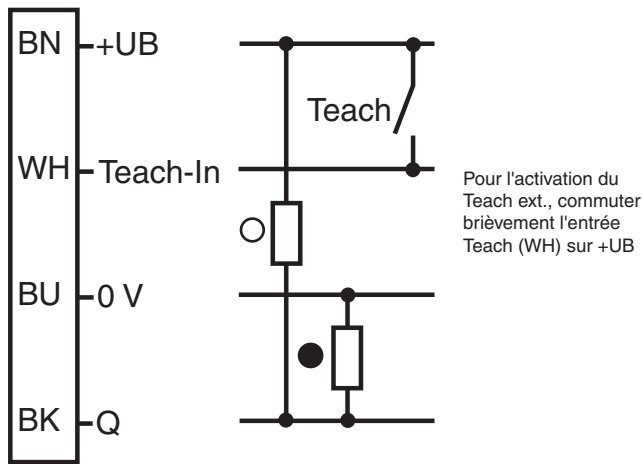

Courbe caractéristique



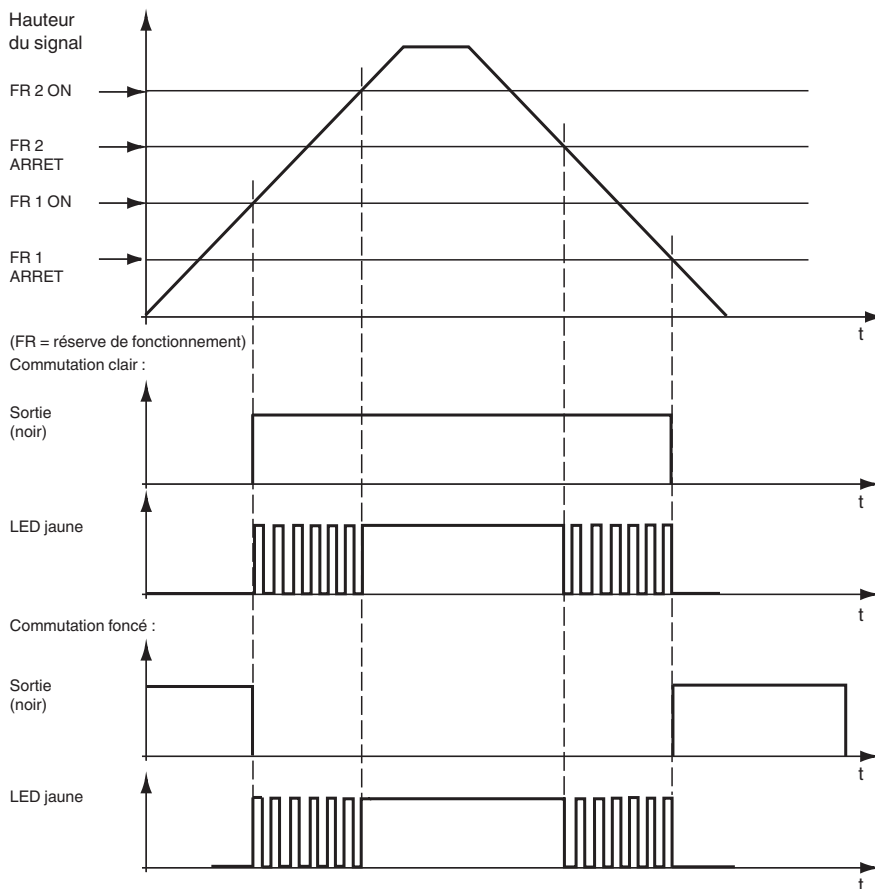















Affichage LED et indicateur de l'état de service :



Date de publication: 2023-07-21 Date d'édition: 2023-07-21 : 803588_fra.pdf

Reportez-vous aux « Remarques générales sur les informations produit de Pepperl+Fuchs ».

Accessoires

	KLR-C02-2,2-2,0-K146	Fibre optique en matière plastique en mode réflex
	KLR-C02-2,2-2,0-K70	Fibre optique en matière plastique en mode réflex
	KLR-C02-1,0-2,0-K75	Fibre optique en matière plastique en mode réflex
	KLR-C09-1,25-2,0-K76	Fibre optique en matière plastique en mode réflex
	KLR-C09-1,25-2,0-K74	Fibre optique en matière plastique en mode réflex
	KLR-C16-2,2-2,0-K71	Fibre optique en matière plastique en mode réflex
	KLR-A32-2,2-2,0-K83	Fibre optique en matière plastique en mode réflex
	KHR-C02-2,2-2,0-K131	Fibre optique en matière plastique en mode réflex
	KHTR-C02-2,2-2,0-K88	Fibre optique en matière plastique en mode réflex
	KLE-C01-2,2-2,0-K116	Fibre optique en matière plastique en mode barrage
	KLE-C01-2,2-2,0-K103	Fibre optique en matière plastique en mode barrage
	KLE-C01-2,2-2,0-K102	Fibre optique en matière plastique en mode barrage
	KLE-C01-2,2-2,0-K101	Fibre optique en matière plastique en mode barrage
	KLE-C01-2,2-2,0-K113	Fibre optique en matière plastique en mode barrage
	KLE-C01-1,0-2,0-K120	Fibre optique en matière plastique en mode barrage
	KHE-C01-2,2-2,0-K122	Fibre optique en matière plastique en mode barrage
	KHTE-C01-2,2-2,0-K118	Fibre optique en matière plastique en mode barrage
	LHE 00-1,1-1,0-20M4	Une voie de conduite à fibre optique aec gaine silicone

Apprentissage

(uniquement pour la fonction Auto Teach) :

Teach-In dynamique (à haute résolution) :

1. Déposez l'objet sur la surface du détecteur.
2. Maintenez la touche Teach enfoncée pendant plus de 2 secondes. Vous vous trouvez en mode de réglage. Les deux LED clignotent simultanément, tout d'abord rapidement puis lentement. En cas d'erreur (si l'objet est trop prêt du détecteur), le rythme de clignotement s'accroît rapidement. Ensuite, les deux LED recommencent à clignoter lentement.
3. Retirez l'objet ou éloignez-le du détecteur et répétez le processus.
4. Maintenez la touche Teach enfoncée pendant plus de 2 secondes. Les deux LED clignotent simultanément puis alternativement. Les réglages sont terminés.

Teach-In dynamique (normal) :

1. Maintenez la touche Teach enfoncée pendant plus de 2 secondes. Vous vous trouvez en mode de réglage. Les deux LED clignotent simultanément, tout d'abord rapidement puis lentement.
2. **Faites défiler l'objet à détecter hors de la surface du détecteur.**
3. Maintenez la touche Teach enfoncée pendant plus de 2 secondes. Les deux LED clignotent simultanément puis alternativement. Les réglages sont terminés.

Teach-In maximum :

1. Ne déposez pas d'objet sur la surface du détecteur.
2. Maintenez la touche Teach enfoncée pendant plus de 2 secondes. Vous vous trouvez en mode de réglage. Les deux LED clignotent simultanément, tout d'abord rapidement puis lentement.
3. Maintenez la touche Teach enfoncée pendant plus de 2 secondes. Les deux LED clignotent simultanément puis alternativement. Les réglages sont terminés.

Teach-In de la position :

1. Déposez un objet devant la surface du détecteur.
2. Maintenez la touche Teach enfoncée pendant plus de 2 secondes. Vous vous trouvez en mode de réglage. Les deux LED clignotent simultanément, tout d'abord rapidement puis lentement. En cas d'erreur (si l'objet est trop prêt du détecteur), le rythme de clignotement s'accroît rapidement. Ensuite, les deux LED recommencent à clignoter lentement.
3. Retirez l'objet ou éloignez-le du détecteur et répétez le processus.
4. Maintenez la touche Teach enfoncée pendant plus de 2 secondes. Les deux LED clignotent simultanément puis alternativement. Les réglages sont terminés.

Indicateurs LED (vert et jaune) en mode d'exploitation :

- La LED jaune s'allume : réserve de fonctionnement > 2 (intensité lumineuse de réception)
- La LED jaune (4 Hz) clignote : FR1 < intensité lumineuse de réception < FR2
- La LED verte est allumée : L'alimentation électrique est OK ; Le détecteur est prêt au fonctionnement
- La LED verte clignote à chaque fois que la touche est enclenchée, par ex. lors du réglage du mode Teach-In
- La LED verte clignote (4 Hz) : court-circuit sur les sorties
- La LED verte clignote (0,8 Hz) : tension d'alimentation insuffisante

Indicateurs LED (vert et jaune) en mode de réglage :

- Les deux LED clignotent simultanément. Le détecteur se trouve en mode de réglage.
- Les deux LED clignotent simultanément et lentement. Le détecteur est prêt au fonctionnement ou le détecteur attend les nouvelles informations d'auto-apprentissage comme l'objet et/ou l'arrière-plan.
- Les deux LED clignotent simultanément et rapidement. Le détecteur effectue l'apprentissage automatique d'un nouvel objet. Lorsque le processus est terminé, les deux LED clignotent simultanément, mais lentement.
- Les LED verte et jaune clignotent alternativement (8 Hz) : entrée d'autoapprentissage incorrecte ou erreur de détecteur

Teach-In externe

Teach-In externe en mode normal ou High Speed :

1. Raccordez le câble Teach-In externe (WH) à +UB (variante symétrique) ou à 0 V (variante NPN) pour activer le mode Teach-In externe. Les deux DEL clignotent simultanément, d'abord rapidement puis lentement.
2. Faites passer l'objet à détecter devant la surface du capteur.
3. Retirez le câble Teach-In pour terminer la procédure Teach-In. Les deux DEL clignotent en alternance. Les réglages sont terminés.

Teach-In externe en mode High Resolution :

1. **Placez un objet devant la surface du capteur.**
2. **Raccordez le câble Teach-In externe (WH) à +UB (variante symétrique) ou à 0 V (variante NPN) pour activer le mode**

Teach-In externe.

Les deux DEL clignotent simultanément, d'abord rapidement puis lentement.

3. Retirez l'objet et éloignez-le du capteur.

4. Retirez le câble Teach-In pour terminer la procédure Teach-In. Les deux DEL clignotent en alternance.

Les réglages sont terminés.

Affichages DEL (verte et jaune) en mode de fonctionnement :

- DEL jaune allumée : réserve de fonction > 2 (luminosité de réception)
- DEL jaune clignote (4 Hz) : $FR1 < \text{luminosité de réception} < FR2$
- DEL verte allumée : alimentation en tension OK, le capteur est opérationnel
- La DEL verte clignote lors de chaque actionnement de touche, par exemple lors du réglage du mode Teach-In
- DEL verte clignote (4 Hz) : court-circuit au niveau des sorties
- DEL verte clignote (0,8 Hz) : alimentation en tension insuffisante

Affichages DEL (verte et jaune) en mode de réglage :

- Les deux DEL clignotent simultanément. Le capteur est en mode de réglage.
- Clignotement lent et simultané des deux DEL. Le capteur est prêt ou attend de nouvelles informations d'apprentissage (objet et/ou arrière-plan).
- Clignotement rapide et simultané des deux DEL. Le capteur apprend un nouvel objet. Lorsque la procédure est terminée, les deux DEL clignotent à nouveau lentement et simultanément.
- Les DEL jaune et verte clignotent en alternance (8 Hz) : entrée Teach-In incorrecte ou erreur capteur

Tableau de choix fibre optique monomode

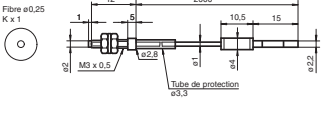
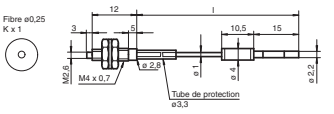
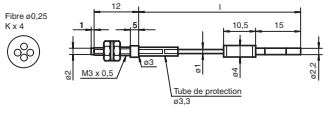
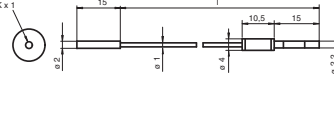
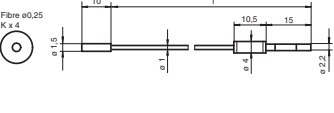
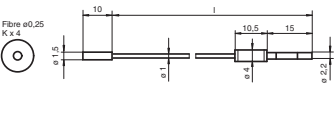
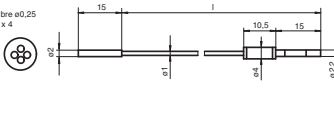
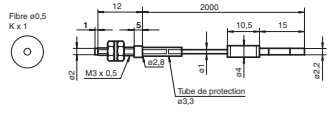
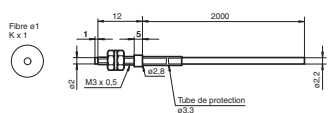
Forme de la tête	Fixation	Désignation	Noyau	Domaine de la portée	Diamètre de fibre	Taille d'objet minimum	Longueur de la fibre optique	Rayon de courbure	Dimensions	Caractéristiques spéciales
Haute précision										
Filetage	M3	KLE-C01-1,0-2,0-K120	PMMA	20 mm	0,25 mm	0,05 mm	2 m	au moins 10 mm		
Filetage	M4	KLE-C01-1,0-2,0-K119	PMMA	20 mm	0,25 mm	0,05 mm	2 m	au moins 10 mm		Portée multipliée par 4 avec bonnettes K-LA01/ Portée multipliée par 8 avec bonnettes K-LA06/ Émission de lumière latérale avec K-LA02
Filetage	M3 x 0,5	KLE-C04-1,0-2,0-K104	PMMA	70 mm	4 x 0,25 mm	0,12 mm	2 m	au moins 15 mm		
Cylindrique	dia. 2 mm	KLE-C01-1,0-2,0-K105	PMMA	20 mm	0,25 mm	0,05 mm	2 m	au moins 10 mm		
Cylindrique	dia. 1,5 mm	KLE-C01-1,0-2,0-K107	PMMA	20 mm	0,25 mm	0,05 mm	2 m	au moins 10 mm		
Cylindrique	dia. 1,5 mm	KLE-C04-1,0-2,0-K108	PMMA	70 mm	4 x 0,25 mm	0,12 mm	2 m	au moins 15 mm		
Cylindrique	dia. 2 mm	KLE-C04-1,0-2,0-K106	PMMA	70 mm	4 x 0,25 mm	0,05 mm	2 m	au moins 15 mm		
Ultraflexible										
Filetage	M3	KHE-C01-1,0-2,0-K125	PMMA	50 mm	0,5 mm	0,15 mm	2 m	au moins 1 mm		uniquement 1 mm Rayon de courbure
Filetage	M3	KHE-C01-2,2-2,0-K122	PMMA	200 mm	1 mm	0,25 mm	2 m	au moins 2 mm		uniquement 2 mm Rayon de courbure

Date de publication: 2023-07-21 Date d'édition: 2023-07-21 : 803588_fra.pdf

Forme de la tête	Fixation	Désignation	Noyau	Domaine de la portée	Diamètre de fibre	Taille d'objet minimum	Longueur de la fibre optique	Rayon de courbure	Dimensions	Caractéristiques spéciales
Filetage	M4 x 0,7 /M2,6	KHE-C01-1,0-2,0-K124	PMMA	50 mm	0,5 mm	0,15 mm	2 m	au moins 1 mm		Portée multipliée par 4 avec bonnettes K-LA01/ Portée multipliée par 8 avec bonnettes K-LA06/ Émission de lumière latérale avec K-LA02/ uniquement 1 mm Rayon de courbure
Filetage	M6	KHE-C01-2,2-2,0-K121	PMMA	200 mm	1,0 mm	0,25 mm	2 m	au moins 2 mm		uniquement 2 mm Rayon de courbure
Cylindrique	dia. 1,5 mm	KHE-C01-1,0-2,0-K139	PMMA	50 mm	0,5 mm	0,05 mm	2 m	au moins 1 mm		uniquement 1 mm Rayon de courbure
Cylindrique	dia. 3 mm	KHE-C01-2,2-2,0-K126	PMMA	50 mm	0,5 mm	0,15 mm	2 m	au moins 1 mm		uniquement 1 mm Rayon de courbure
Cylindrique	dia. 3 mm	KHE-C01-2,2-2,0-K123	PMMA	200 mm	1 mm	0,25 mm	2 m	au moins 2 mm		uniquement 2 mm Rayon de courbure
Angle droit	dia. 15 x 5	KHE-C01-2,2-2,0-K137	PMMA	35 mm	0,5 mm	0,15 mm	2 m	au moins 1 mm		uniquement 1 mm Rayon de courbure
Angle droit	dia. 15 x 5	KHE-C01-2,2-2,0-K140	PMMA	150 mm	1 mm	0,25 mm	2 m	au moins 2 mm		uniquement 2 mm Rayon de courbure
Flexible										
Filetage	M3 x 0,5 /M2,6	KLE-C01-1,3-2,0-K112	PMMA	200 mm	1 mm	0,25 mm	2 m	au moins 25 mm		Portée multipliée par 4 avec bonnettes K-LA01/ Émission de lumière latérale avec K-LA02
Filetage	M3 x 0,5	KLE-C01-2,2-2,0-K103	PMMA	220 mm	1 mm	0,25 mm	2 m	au moins 25 mm		
Filetage	M4 x 0,7 /M2,6	KLE-C01-2,2-2,0-K102	PMMA	220 mm	1 mm	0,25 mm	2 m	au moins 25 mm		Portée multipliée par 4 avec bonnettes K-LA01/ Portée multipliée par 8 avec bonnettes K-LA06/ Émission de lumière latérale avec K-LA02

Date de publication: 2023-07-21 Date d'édition: 2023-07-21 : 803588_fra.pdf

Reportez-vous aux « Remarques générales sur les informations produit de Pepperl+Fuchs ».

Groupe Pepperl+Fuchs
www.pepperl-fuchs.com

États-Unis : +1 330 486 0001
fa-info@us.pepperl-fuchs.com

Allemagne : +49 621 776 1111
fa-info@de.pepperl-fuchs.com

Singapour : +65 6779 9091
fa-info@sg.pepperl-fuchs.com

PEPPERL+FUCHS

Forme de la tête	Fixation	Désignation	Noyau	Domaine de la portée	Diamètre de fibre	Taille d'objet minimum	Longueur de la fibre optique	Rayon de courbure	Dimensions	Caractéristiques spéciales
Filetage	M6	KLE-C01-2,2-2,0-K100	PMMA	220 mm	1 mm	0,32 mm	2 m	au moins 25 mm		
Filetage	M2,6	KLE-C01-2,2-2,0-K113	PMMA	200 mm	1 mm	0,25 mm	2 m	au moins 25 mm		Portée multipliée par 4 avec bonnettes K-LA01/ Émission de lumière latérale avec K-LA02
Cylindrique	dia. 2 mm	KLE-C01-1,3-2,0-K114	PMMA	220 mm	1 mm	0,25 mm	2 m	au moins 25 mm		
Cylindrique	dia. 5 mm	KLE-C01-2,2-2,0-K101	PMMA	220 mm	1 mm	0,32 mm	2 m	au moins 25 mm		
Pointe flexible										
Filetage	M4	KLE 00-2,2-2,0-K55	PMMA	228 mm	1 mm		2 m	au moins 25 mm		
grande portée										
Filetage	M3	KLE-C01-2,2-2,0-K116	PMMA	450 mm	1,5 mm	0,35 mm	2 m	au moins 40 mm		
Filetage	M6	KLE-C01-2,2-2,0-K115	PMMA	450 mm	1,5 mm	0,35 mm	2 m	au moins 40 mm		
Filetage	M8 x 1	FEF-PLT1	PMMA	6000 mm Valeur calculée rapportée à une longueur de fibre optique de 2 m	1 mm		1 m	au moins 25 mm		faisceau lumineux étroit
Filetage	M8 x 1	FEF-PLT1-L2	PMMA	6000 mm Valeur calculée rapportée à une longueur de fibre optique de 2 m	1 mm		2 m	au moins 25 mm		faisceau lumineux étroit
Filetage	M8 x 1	FEF-PLT1-L5	PMMA	6000 mm Valeur calculée rapportée à une longueur de fibre optique de 2 m	1 mm		4 m	au moins 25 mm		faisceau lumineux étroit

Date de publication: 2023-07-21 Date d'édition: 2023-07-21 : 803588_fra.pdf

Reportez-vous aux « Remarques générales sur les informations produit de Pepperl+Fuchs ».

Groupe Pepperl+Fuchs
www.pepperl-fuchs.com

États-Unis : +1 330 486 0001
fa-info@us.pepperl-fuchs.com

Allemagne : +49 621 776 1111
fa-info@de.pepperl-fuchs.com

Singapour : +65 6779 9091
fa-info@sg.pepperl-fuchs.com

PEPPERL+FUCHS

Forme de la tête	Fixation	Désignation	Noyau	Domaine de la portée	Diamètre de fibre	Taille d'objet minimum	Longueur de la fibre optique	Rayon de courbure	Dimensions	Caractéristiques spéciales
Cylindrique	dia. 3 mm	KLE-C01-2,2-2,0-K117	PMMA	400 mm	1,5 mm	0,35 mm	2 m	au moins 25 mm		
émission de lumière latérale										
Cylindrique	dia. 4,75 mm	KHE-C01-2,2-2,0-K136	PMMA	50 mm	0,5 mm	0,15 mm	2 m	au moins 1 mm		uniquement 1 mm Rayon de courbure
Matrice										
Cubique	3 x M2 x 0,5	KLE-A16-2,2-2,0-K109	PMMA	100 mm	16 x 0,25 mm	0,05 mm	2 m	au moins 25 mm		
Cubique	3 x M3 x 0,5	KLE-A16-2,2-2,0-K110	PMMA	100 mm	16 x 0,25 mm	0,05 mm	2 m	au moins 25 mm		
Cubique	3 x M3 x 0,5	KLE-A16-2,2-2,0-K111	PMMA	100 mm	16 x 0,25 mm	0,05 mm	2 m	au moins 25 mm		
Cubique	2 x 3,2 mm	KLE-A32-2,2-2,0-K142	PMMA	35 mm	32 x 0,25 mm		2 m	au moins 25 mm		
Résiste aux hautes températures										
Cylindrique	dia. 3 mm	KHTE-C01-2,2-2,0-K118	PMMA	115 mm	1 mm	0,35 mm	2 m	au moins 25 mm		- 55°C à + 115 °C
Version robuste										
Filetage	M3	LHE 00-1,1-1,0-14M3	Verre	195 mm	1,1 mm		1 m	4 mm statique		- 40°C à + 180 °C
Filetage	M4 x 0,7 /M2,6	LHE 00-1,1-1,0-20M4	Verre	195 mm	1,1 mm		1 m	4 mm statique		Portée multipliée par 4 avec bonnettes K-LA01/ Portée multipliée par 8 avec bonnettes K-LA06/ Émission de lumière latérale avec K-LA02/ - 40°C à + 180 °C

Date de publication: 2023-07-21 Date d'édition: 2023-07-21 : 803588_fra.pdf

Reportez-vous aux « Remarques générales sur les informations produit de Pepperl+Fuchs ».

Groupe Pepperl+Fuchs
www.pepperl-fuchs.com

États-Unis : +1 330 486 0001
fa-info@us.pepperl-fuchs.com

Allemagne : +49 621 776 1111
fa-info@de.pepperl-fuchs.com

Singapour : +65 6779 9091
fa-info@sg.pepperl-fuchs.com

PEPPERL+FUCHS

Type de tête	Montage	Désignation	Noyau	Plage de détection	Section transversale de fibre	Longueur de fibre optique	Rayon de courbure	Schéma des cotes	Fonctions Propriétés
Cylindrique	Diam. 3,0 mm	KLR-C02-1.3-2.0-K86	PMMA	80 mm	2 x 1,0 mm	2 m	Au moins 25 mm		
Cylindrique	Diam. 5,0 mm	KLR-C02-2.2-2.0-K85	PMMA	80 mm	2 x 1,0 mm	2 m	Au moins 25 mm		
Pointe flexible									
Filetage	M3 x 0,5	KLR 00-1.0-2.0-K58	PMMA	20 mm		2 m	Au moins 15 mm		
Filetage	M6	KLR 00-2.2-2.0-K57	PMMA	60 mm		2 m	Au moins 15 mm		
Plage de détection étendue									
Filetage		KLR-C02-2.2-2.0-K146	PMMA	150 mm		2 m	Au moins 40 mm		
Filetage		KLR-C10-1.25-2.0-K144	PMMA	30 mm		2 m	Au moins 15 mm		
Face optique latérale									
Filetage	M6	KHR-C02-2.2-2.0-K131	PMMA	60 mm	2 x 1,0 mm	2 m	Au moins 2 mm		2 mm seulement rayon de courbure
Filetage	Diam. 5,0 mm	KHR-C02-1.0-2.0-K132	PMMA	15 mm	2 x 0,5 mm	2 m	Au moins 1 mm		1 mm seulement rayon de courbure
Matrice									
Cubique	3 x M2 x 0,5	KLR-A18-1.3-2.0-K82	PMMA	25 mm	18 x 0,25 mm	2 m	Au moins 25 mm		
Cubique	3 x M3 x 0,5	KLR-A32-2.2-2.0-K83	PMMA	35 mm	10,85 mm	2 m	Au moins 25 mm		

Date de publication: 2023-07-21 Date d'édition: 2023-07-21 : 803588_fra.pdf

Reportez-vous aux « Remarques générales sur les informations produit de Pepperl+Fuchs ».

Groupe Pepperl+Fuchs
www.pepperl-fuchs.com

États-Unis : +1 330 486 0001
fa-info@us.pepperl-fuchs.com

Allemagne : +49 621 776 1111
fa-info@de.pepperl-fuchs.com

Singapour : +65 6779 9091
fa-info@sg.pepperl-fuchs.com

PEPPERL+FUCHS

