



Cellule pour fibres optiques

SU18/16/35/40a/110/115a/126a



- Ligne de base pour installation sur rail DIN
- Version haute performance
- Forme allongée
- 3 temps de réponse sélectionnables
- Protection contre une influence mutuelle
- fonction d'autodiagnostic

Capteur fibre optique pour fibre optique en verre et fibre optique en matière plastique



Dimensions

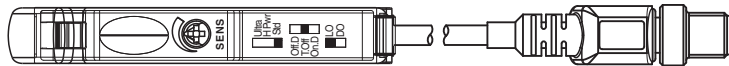
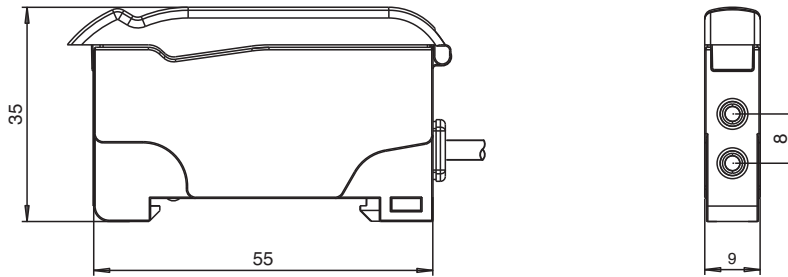

<input type="checkbox"/>	Ultra	Ultra = Ultra
<input type="checkbox"/>	HPwr	HPwr = High-Power
<input type="checkbox"/>	Std	Std = Standard
<input type="checkbox"/>	Off.D	Off.D = Off Delay
<input type="checkbox"/>	T.Off	T.Off = Timer off
<input type="checkbox"/>	On.D	On.D = On Delay
<input type="checkbox"/>	LO	LO = Light on
<input type="checkbox"/>	DO	DO = Dark on

Données techniques

Caractéristiques générales

Domaine de détection	jusqu'à 460 mm (KLR-C02-2,2-2,0-K146)
Domaine de détection	jusqu'à 1500 mm (KLE-C01-2,2-2,0-K116)
Emetteur de lumière	LED
Type de lumière	rouge, lumière modulée , 640 nm
Limite de la lumière ambiante	10000 Lux

Valeurs caractéristiques pour la sécurité fonctionnelle

MTTF _d	690 a
Durée de mission (T _M)	20 a
Couverture du diagnostic (DC)	0 %

Date de publication: 2023-07-21 Date d'édition: 2023-07-21 : 808701_fra.pdf

Reportez-vous aux « Remarques générales sur les informations produit de Pepperl+Fuchs ».

Groupe Pepperl+Fuchs
www.pepperl-fuchs.com

États-Unis : +1 330 486 0001
fa-info@us.pepperl-fuchs.com

Allemagne : +49 621 776 1111
fa-info@de.pepperl-fuchs.com

Singapour : +65 6779 9091
fa-info@sg.pepperl-fuchs.com

PF PEPPERL+FUCHS

Données techniques

Eléments de visualisation/réglage		
Indication fonctionnement		LED verte, allumée en permanence Power on , indication de sous-tension : LED verte clignotante (env. 0,8 Hz) , court-circuit : LED verte clignotante (env. 4 Hz)
Visual. état de commutation		LED jaune : allumée (statique) état de commutation, clignote si la réserve de fonction est insuffisante
Eléments de contrôle		Potentiomètre pour le réglage de la sensibilité Commutateur de sélection 2 positions : clair/foncé Commutateur de sélection 3 positions : Fonctions temps - timer arrêt, temporisation d'armement 40 ms, temporisation de retombée 40 ms Commutateur coulissant 3 positions : modes de fonctionnement - mode Standard, mode High Power, mode Ultra
Caractéristiques électriques		
Tension d'emploi	U_B	10 ... 30 V CC
Ondulation		10 %
Consommation à vide	I_0	≤ 30 mA
Sortie		
Sortie d'alarme de stabilité		1 sortie push-pull NPN/PNP , protégé(e)((s)) contre les courts-circuits
Mode de commutation		commutation "clair/foncé" interchangeable
Sortie signal		1 sortie push-pull NPN/PNP , protégé(e)((s)) contre les courts-circuits
Tension de commutation		max. 30 V CC
Courant de commutation		max. 100 mA , (charge résistive)
Chute de tension	U_d	≤ 2 V c.c. à 100 mA ; ≤ 0,7 V pour 10 mA
Fréquence de commutation	f	Mode standard : 3 kHz , Mode High Power: 1 kHz , Mode ultra : 100 Hz
Temps d'action		Mode standard : 160 μs , Mode High Power: 500 μs , Mode ultra : 5 ms
Reproductibilité	R	≤ 0,5 % sur la portée de passage paramétrée
Conformité		
Norme produit		EN 60947-5-2
Agréments et certificats		
Agrément UL		cULus Listed, Class 2 Power Source, Type 1 enclosure
agrément CCC		Les produits dont la tension de service est ≤36 V ne sont pas soumis à cette homologation et ne portent donc pas le marquage CCC.
Conditions environnementales		
Température ambiante		-10 ... 55 °C (14 ... 131 °F)
Température de stockage		-20 ... 70 °C (-4 ... 158 °F)
Caractéristiques mécaniques		
Largeur du boîtier		9 mm
Hauteur du boîtier		34,5 mm
Profondeur du boîtier		62,3 mm
Degré de protection		IP50
Raccordement		200 mm, câble PVC avec connecteur M8, 4 broches
Matériau		
Boîtier		PC
Masse		45 g

Affectation des broches

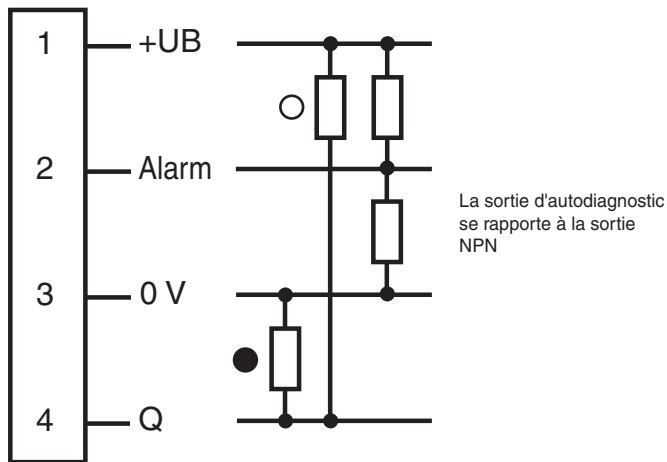

- = commutation "claire"
- = commutation "forcé"

Affectation des broches



Couleur des fils selon EN 60947-5-2

1	BN
2	WH
3	BU
4	BK

Courbe caractéristique

Fonction d'autodiagnostic :

5 secondes de réglage pour mode commutation clair et commutation foncé

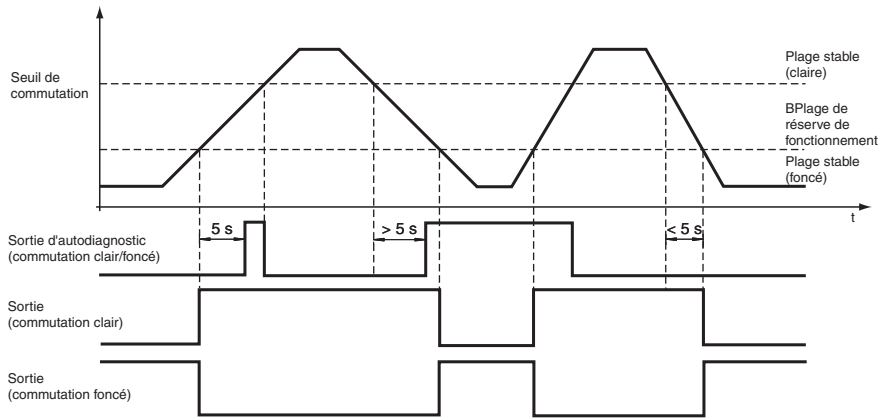

8 cycles du mode de commutation clair et foncé

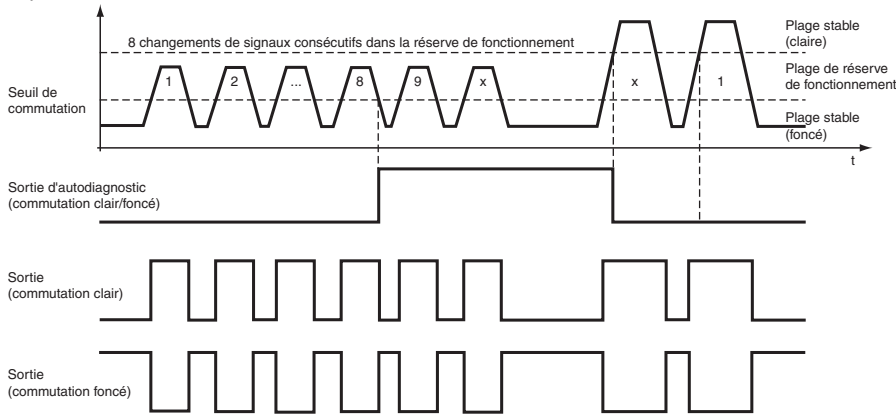

Date de publication: 2023-07-21 Date d'édition: 2023-07-21 : 808701_fra.pdf

Reportez-vous aux « Remarques générales sur les informations produit de Pepperl+Fuchs ».

Groupe Pepperl+Fuchs
www.pepperl-fuchs.com

États-Unis : +1 330 486 0001
fa-info@us.pepperl-fuchs.com

Allemagne : +49 621 776 1111
fa-info@de.pepperl-fuchs.com

Singapour : +65 6779 9091
fa-info@sg.pepperl-fuchs.com

Courbe caractéristique



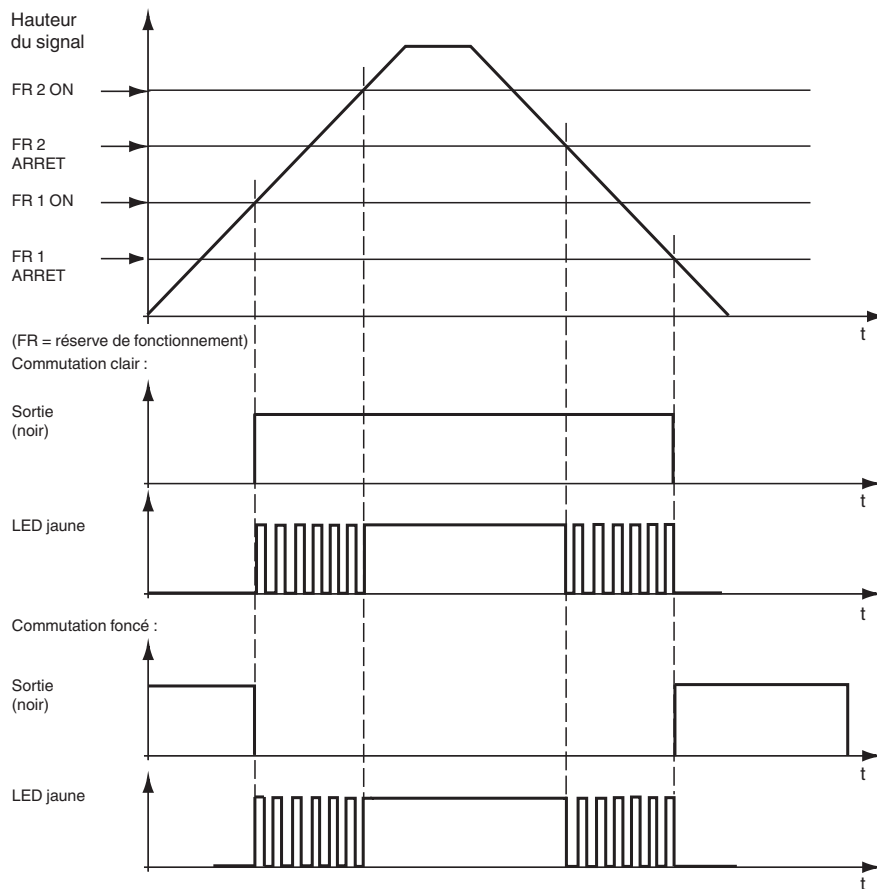







Affichage LED et indicateur de l'état de service :



Accessoires

	KLR-C02-2,2-2,0-K146	Fibre optique en matière plastique en mode réflex
	KLR-C02-2,2-2,0-K70	Fibre optique en matière plastique en mode réflex
	KLR-C02-1,0-2,0-K75	Fibre optique en matière plastique en mode réflex
	KLR-C09-1,25-2,0-K76	Fibre optique en matière plastique en mode réflex
	KLR-C09-1,25-2,0-K74	Fibre optique en matière plastique en mode réflex
	KLR-C16-2,2-2,0-K71	Fibre optique en matière plastique en mode réflex
	KLR-A32-2,2-2,0-K83	Fibre optique en matière plastique en mode réflex
	KHR-C02-2,2-2,0-K131	Fibre optique en matière plastique en mode réflex

Accessoires

	KHTR-C02-2,2-2,0-K88	Fibre optique en matière plastique en mode réflex
	KLE-C01-2,2-2,0-K116	Fibre optique en matière plastique en mode barrage
	KLE-C01-2,2-2,0-K103	Fibre optique en matière plastique en mode barrage
	KLE-C01-2,2-2,0-K102	Fibre optique en matière plastique en mode barrage
	KLE-C01-2,2-2,0-K101	Fibre optique en matière plastique en mode barrage
	KLE-C01-2,2-2,0-K113	Fibre optique en matière plastique en mode barrage
	KLE-C01-1,0-2,0-K120	Fibre optique en matière plastique en mode barrage
	KHE-C01-2,2-2,0-K122	Fibre optique en matière plastique en mode barrage
	KHTE-C01-2,2-2,0-K118	Fibre optique en matière plastique en mode barrage
	LHE 00-1,1-1,0-20M4	Une voie de conduite à fibre optique aec gaine silicone

Forme de la tête	Fixation	Désignation	Noyau	Plage de détection*	Diamètre de fibre	Longueur de la fibre optique	Rayon de courbure	Dimensions	Caractéristiques spéciales
Filetage	M3 x 0,5	KLR-C02-1,0-2,0-K75	PMMA	Ultra : 12 mm HiPwr : 6 mm Std : 4 mm	2 x 0,25 mm	2 m	au moins 10 mm		
Filetage	M4 x 0,7	KLR-C02-1,0-2,0-K73	PMMA	Ultra : 12 mm HiPwr : 6 mm Std : 4 mm	2 x 0,25 mm	2 m	au moins 10 mm		
Filetage	M3 x 0,5	KLR-C04-1,25-2,0-K78	PMMA	Ultra : 25 mm HiPwr : 18 mm Std : 8 mm	4 x 0,25 mm	2 m	au moins 15 mm		
Cylindrique	dia. 2,0 mm	KLR-C02-1,0-2,0-K91	PMMA	Ultra : 12 mm HiPwr : 6 mm Std : 4 mm	2 x 0,25 mm	2 m	au moins 10 mm		
Cylindrique	dia. 3,0 mm	KLR-C02-1,0-2,0-K90	PMMA	Ultra : 12 mm HiPwr : 6 mm Std : 4 mm	2 x 0,25 mm	2 m	au moins 10 mm		
Cylindrique	dia. 1,5 mm	KLR-C04-1,25-2,0-K80	PMMA	Ultra : 25 mm HiPwr : 18 mm Std : 8 mm	4 x 0,25 mm	2 m	au moins 15 mm		
Cylindrique	dia. 1,5 mm	KLR-C04-1,0-2,0-K133	PMMA	Ultra : 25 mm HiPwr : 18 mm Std : 7 mm	4 x 0,25 mm	2 m	au moins 15 mm		
Cylindrique	dia. 2,0 mm	KLR-C02-1,0-2,0-K87	PMMA	Ultra : 85 mm HiPwr : 52 mm Std : 25 mm	2 x 0,5 mm	2 m	au moins 15 mm		
Cylindrique	dia. 3,0 mm	KLR-C04-1,25-2,0-K79	PMMA	Ultra : 25 mm HiPwr : 18 mm Std : 8 mm	4 x 0,25 mm	2 m	au moins 15 mm		
Coaxial									

Date de publication: 2023-07-21 Date d'édition: 2023-07-21 : 808701_fra.pdf

Reportez-vous aux « Remarques générales sur les informations produit de Pepperl+Fuchs ».

Groupe Pepperl+Fuchs
www.pepperl-fuchs.com

États-Unis : +1 330 486 0001
fa-info@us.pepperl-fuchs.com

Allemagne : +49 621 776 1111
fa-info@de.pepperl-fuchs.com

Singapour : +65 6779 9091
fa-info@sg.pepperl-fuchs.com

PEPPERL+FUCHS

Forme de la tête	Fixation	Désignation	Noyau	Plage de détection*	Diamètre de fibre	Longueur de la fibre optique	Rayon de courbure	Dimensions	Caractéristiques spéciales
Filetage	M3 x 0,5	KLR-C09-1,25-2,0-K76	PMMA	Ultra : 100 mm HiPwr : 60 mm Std : 30 mm	1 x 0,5 mm émetteur 9 x 0,25 mm récepteur	2 m	au moins 15 mm		Faisceau de seulement 0,5 mm à 8 mm avec bonnette K-LA03
Filetage	M4 x 0,7 /M2,6	KLR-C09-1,25-2,0-K74	PMMA	Ultra : 100 mm HiPwr : 60 mm Std : 30 mm	1 x 0,5 mm émetteur 9 x 0,25 mm récepteur	2 m	au moins 15 mm		Faisceau de seulement 0,7 mm à 10 mm avec bonnette K-LA04/ Portée multipliée par 2 avec bonnettes K-LA01/ Portée multipliée par 3 avec bonnettes K-LA06
Filetage	M6 x 0,75	KLR-C16-2,2-2,0-K71	PMMA	Ultra : 300 mm HiPwr : 190 mm Std : 85 mm	1 x 1,0 mm émetteur 16 x 0,25 mm récepteur	2 m	au moins 25 mm		
Cylindrique	dia. 1,0 mm	KLR-C06-1,25-2,0-K81	PMMA	Ultra : 70 mm HiPwr : 45 mm Std : 20 mm	1 x 0,25 mm émetteur 6 x 0,25 mm récepteur	2 m	au moins 15 mm		
Cylindrique	dia. 3,0 mm	KLR-C09-1,25-2,0-K77	PMMA	Ultra : 110 mm HiPwr : 60 mm Std : 30 mm	1 x 0,5 mm émetteur 9 x 0,25 mm récepteur	2 m	au moins 15 mm		
Cylindrique	dia. 5,0 mm	KLR-C16-2,2-2,0-K72	PMMA	Ultra : 300 mm HiPwr : 190 mm Std : 85 mm	1 x 1,0 mm émetteur 16 x 0,25 mm Récepteur	2 m	au moins 25 mm		
Ultraflexible									
Filetage	M3	KHR-C02-1,0-2,0-K96	PMMA	Ultra : 40 mm HiPwr : 25 mm Std : 12 mm	2 x 0,5 mm	2 m	au moins 1 mm		
Filetage	M4	KHR-C02-1,0-2,0-K95	PMMA	Ultra : 40 mm HiPwr : 25 mm Std : 12 mm	2 x 0,5 mm	2 m	au moins 1 mm		
Filetage	M4	KHR-C02-1,3-2,0-K92	PMMA	Ultra : 210 mm HiPwr : 130 mm Std : 60 mm	2 x 1,0 mm	2 m	au moins 2 mm		
Filetage	M6	KHR-C02-2,2-2,0-K94	PMMA	Ultra : 40 mm HiPwr : 25 mm Std : 12 mm	2 x 0,5 mm	2 m	au moins 1 mm		
Cylindrique	dia. 3,0 mm	KHR-C02-1,3-2,0-K93	PMMA	Ultra : 200 mm HiPwr : 130 mm Std : 60 mm	2 x 1,0 mm	2 m	au moins 2 mm		

Date de publication: 2023-07-21 Date d'édition: 2023-07-21 : 808701_fra.pdf

Forme de la tête	Fixation	Désignation	Noyau	Plage de détection*	Diamètre de fibre	Longueur de la fibre optique	Rayon de courbure	Dimensions	Caractéristiques spéciales
version spéciale									
Cubique		KHR-C02-1,0-2,0-K129	PMMA	5 à 10 mm	2 x 0,5 mm	2 m	au moins 1 mm		Faisceau lumineux croisé pour occultation de l'arrière-plan uniquement 1 mm Rayon de courbure
Cubique		KLR-C02-1,3-2,0-K130	PMMA	1 à 8 mm	2 x 1,0 mm	2 m	au moins 25 mm		Faisceau lumineux croisé pour occultation de l'arrière-plan
Cubique	3 x M3 x 0,5	KHR-A02-2,2-2,0-K127	PMMA	Ultra : 175 mm HiPwr : 112 mm Std : 50 mm	2 x 1,0 mm	2 m	au moins 2 mm		uniquement 2 mm Rayon de courbure
Cubique		KLR-C02-1,25-2,0-K128	PMMA	4 à 26 mm	2 x 0,5 mm	2 m	au moins 15 mm		Mesure du niveau
Cylindrique		KLR-C02-1,25-2,0-K147	PMMA			2 m	au moins 40 mm		Détection du niveau

	Std : Mode standard, 160 µs HiPwr : Mode High Power, 500 µs Ultra : Mode ultra, 5 ms
--	--