



## Cellule en mode reflex

ML17-54/59/103/115-Y909484



- Boîtier universel compact
- LED visibles de tous les côtés
- Version de base avec un étage de sortie
- Version inviolable car aucun réglage possible
- 2 m de longueur de câble
- Connecteur AMP

Cellule en mode reflex avec filtre polarisant



### Dimensions

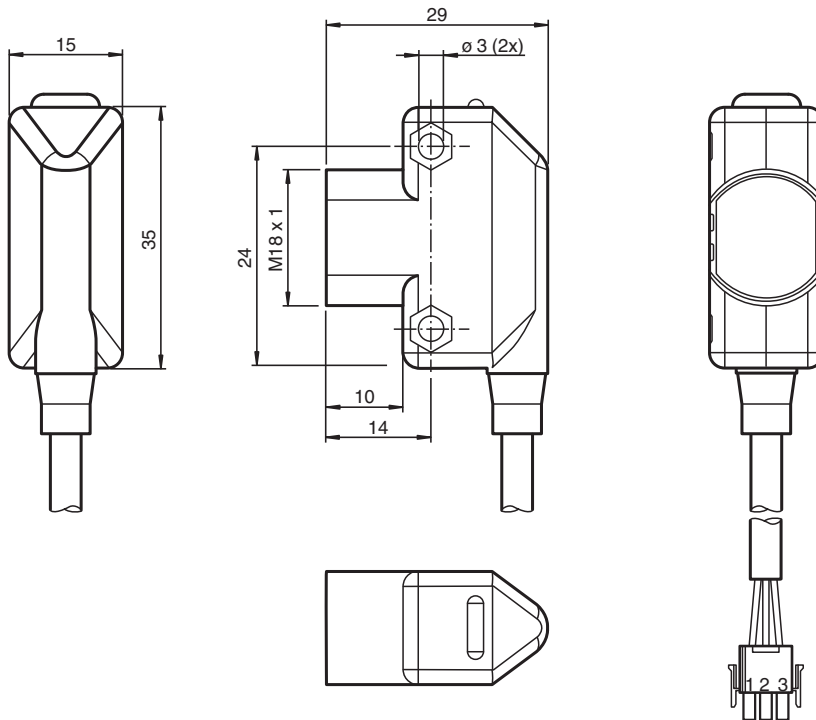

### Données techniques

#### Caractéristiques générales

Domaine de détection d'emploi	0 ... 3,5 m
Distance du réflecteur	50 ... 3500 mm
Domaine de détection limite	5 m
Cible de référence	réflecteur FE-RR1
Emetteur de lumière	LED
Type de lumière	rouge, lumière modulée , 626 nm
Filtre polarisant	oui
Limite de la lumière ambiante	≤ 10000 Lux

#### Eléments de visualisation/réglage

Date de publication: 2023-04-05 Date d'édition: 2023-04-05 : 909484\_fra.pdf

Reportez-vous aux « Remarques générales sur les informations produit de Pepperl+Fuchs ».

Groupe Pepperl+Fuchs  
www.pepperl-fuchs.com

États-Unis : +1 330 486 0001  
fa-info@us.pepperl-fuchs.com

Allemagne : +49 621 776 1111  
fa-info@de.pepperl-fuchs.com

Singapour : +65 6779 9091  
fa-info@sg.pepperl-fuchs.com

**PEPPERL+FUCHS**

## Données techniques

Indication fonctionnement		LED verte
Visual. état de commutation		LED jaune : allumée si le récepteur est éclairé
<b>Caractéristiques électriques</b>		
Tension d'emploi	$U_B$	10 ... 30 V CC , classe 2
Ondulation		max. 10 %
Consommation à vide	$I_0$	< 25 mA
Courant d'emploi	$I_B$	100 mA max. par sortie
Retard à la disponibilité	$t_v$	≤ 200 ms
<b>Sortie</b>		
Mode de commutation		commutation "forcé"
Sortie signal		1 PNP, protégées contre les courts-circuits/inversion de polarité
Tension de commutation		max. 30 V CC
Courant de commutation		max. 100 mA
Chute de tension	$U_d$	≤ 2,5 V CC
Fréquence de commutation	f	500 Hz
Temps d'action		≤ 1 ms
<b>Conformité</b>		
Norme produit		EN 60947-5-2
<b>Agréments et certificats</b>		
Agrément UL		cULus
agrément CCC		Les produits dont la tension de service est ≤36 V ne sont pas soumis à cette homologation et ne portent donc pas le marquage CCC.
<b>Conditions environnementales</b>		
Température ambiante		-20 ... 55 °C (-4 ... 131 °F)
Température de stockage		-20 ... 70 °C (-4 ... 158 °F)
<b>Caractéristiques mécaniques</b>		
Largeur du boîtier		15 mm
Hauteur du boîtier		34,5 mm
Degré de protection		IP67
Raccordement		Câble fixe 2 m avec connecteur AMP, 3 broches
<b>Matériau</b>		
Boîtier		ABS
Sortie optique		Acrylique
Câble		PVC
Masse		env. 40 g

## Connexion

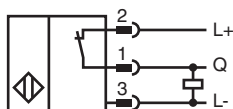

## Affectation des broches

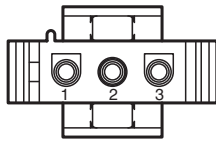

Couleurs de fil conformes à la norme EN 60947-5-2

- 1 | WH (blanc)
- 2 | BN (marron)
- 3 | BU (bleu)

## Indication

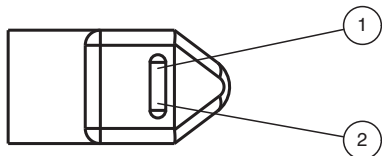

1	Affichage des signaux	jaune
2	Indicateur d'état	verte

## Courbe caractéristique

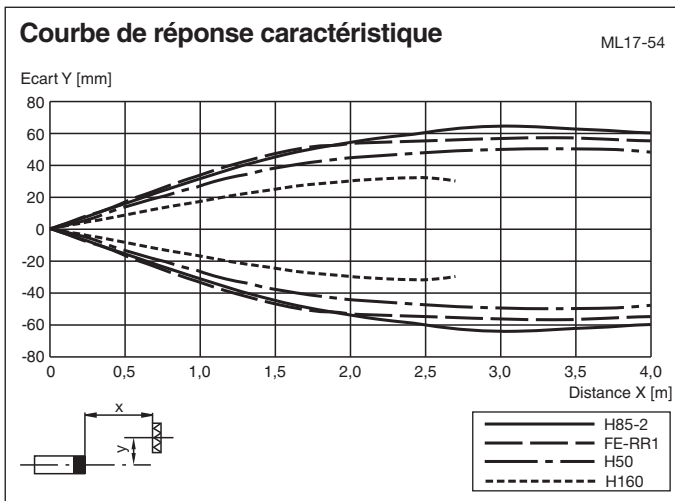

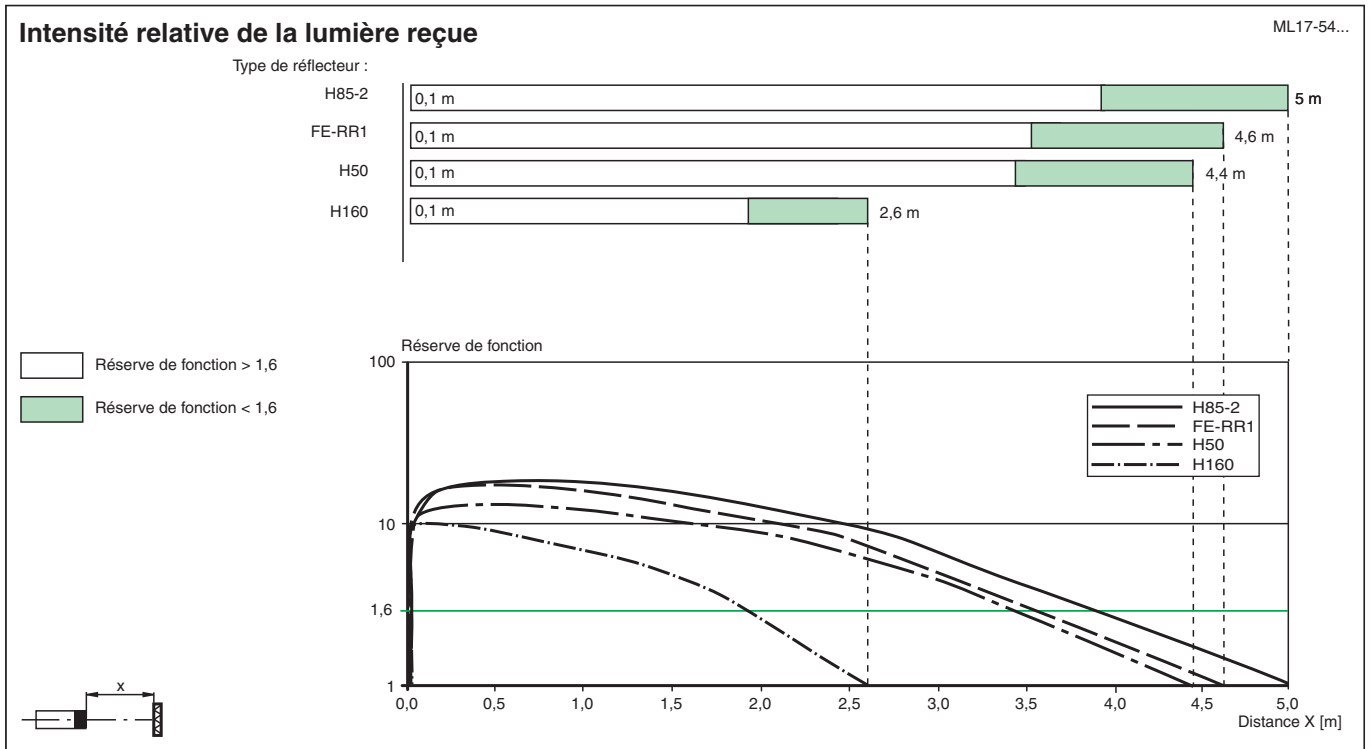

Date de publication: 2023-04-05 Date d'édition: 2023-04-05 : 909484\_fra.pdf

## Courbe caractéristique



## Accessoires

	<b>OMH-ML17</b>	Equerre de fixation
	<b>OMH-ML17-1</b>	Equerre de fixation

Date de publication: 2023-04-05 Date d'édition: 2023-04-05 : 909484\_fra.pdf

Reportez-vous aux « Remarques générales sur les informations produit de Pepperl+Fuchs ».