



Sensor óptico de barrera por reflexión RLK61-55-Z/31/135



- Series económicas para tareas estándar, con un diseño especial
- Construcción compacta
- Numerosas opciones de montaje gracias al diseño cúbico de la carcasa con rosca M30
- LEDs visible desde todos los lados
- Retardo de la conexión programable, retardo de la desconexión, temporizador de impulso de conexión
- Versión para tensión de alimentación universal
- Salida relé

Sensor óptico de barrera por reflexión con filtro polarizado



Función

File not found

Aplicación

- Seguimiento de objetos en la manipulación de materiales y en el sector del embalaje
- Monitorización del flujo de materiales
- Comprobación de ocupación de contenedores en tecnologías de almacenamiento
- Posicionamiento de precisión en almacenes con estanterías altas
- Monitorización de presencia y altura en transportadores de palés
- Protección de un solo haz para puertas industriales automáticas y puertas de ascensores
- Protección en puertas automáticas

Dimensiones

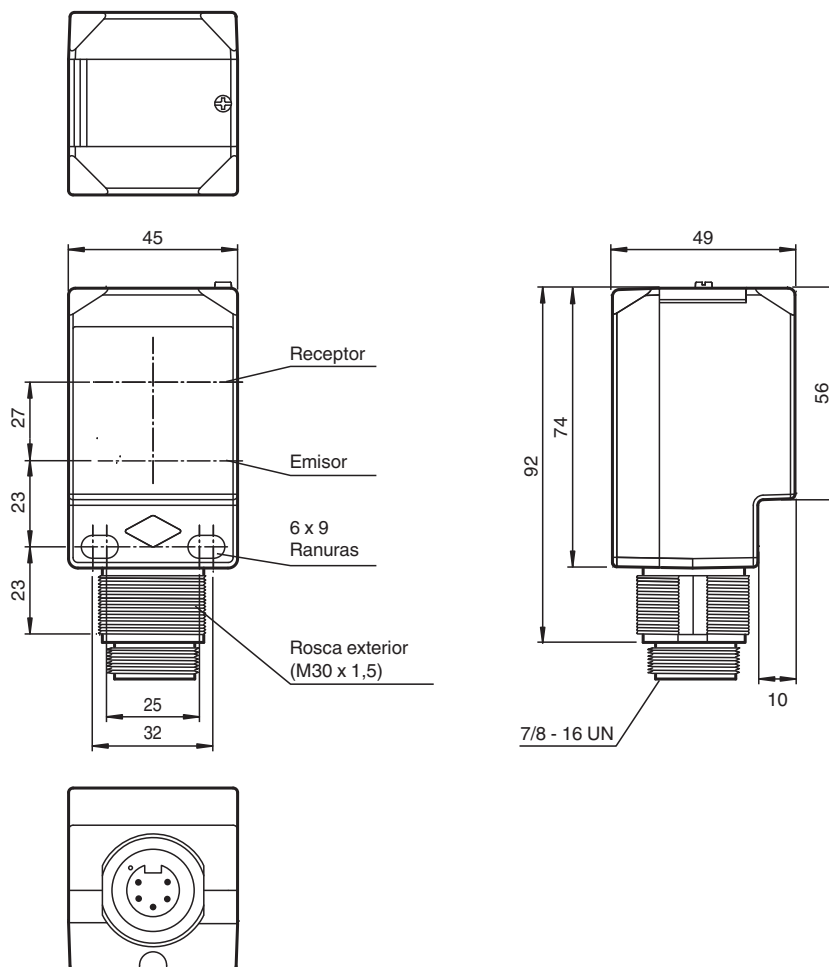

Datos técnicos

Datos generales

Distancia útil operativa	0 ... 18 m
Distancia del reflector	0,3 ... 18 m
Distancia útil límite	25 m
Objeto de referencia	Reflector FE-RR1
Emisor de luz	LED
Tipo de luz	Luz alterna, roja , 630 nm
Polifiltro	si
Diámetro del haz de luz	aprox. 350 mm a una distancia de 18 m
Ángulo de apertura	1,1 °
Salida de luz	frontal
Límite de luz extraña	5000 Lux ; según EN 60947-5-2

Elementos de indicación y manejo

Indicación de trabajo	2 indicadores LED verde
Indicación de la función	2 LEDs amarillos se ilumina si recibe haces del receptor ; parpadea si está por debajo de la reserva de función; off con interrupción de haces
Elementos de mando	Conmutador claro/oscuro
Elementos de mando	Regulador del rango de detección
Elementos de mando	Regulador del tiempo (0 ... 10 s)

Datos eléctricos

Tensión de trabajo	U_B	24 ... 240 V CA 12 ... 240 V CC
Corriente en vacío	I_0	≤ 35 mA

Datos técnicos

Clase de protección		II, Tensión de medición ≤ 250 V CA con grado de ensuciamiento 1-2 según IEC 60664-1 Circuito de salida aislado del circuito de entrada según EN50178, Tensión de aislamiento de medición 240 V CA
Consumo de potencia	P_0	≤ 2 VA
Salida		
Tipo de conmutación		Conmutación claro/oscurto reversible, conmutable
Señal de salida		1 relé SPDT
Tensión de conmutación		máx. 250 V CA/CC
Corriente de conmutación		máx. 3 A
Potencia de conmutación		CC: máx. 150 W CA: máx. 750 VA
Frecuencia de conmutación	f	20 Hz
Tiempo de respuesta		≤ 25 ms
Función del temporizador		Conmutador DIP para selección de tipo de operación
Conformidad con Normas y Directivas		
Conformidad con la directiva		
Directiva CEM 2004/108/CE		EN 60947-5-2:2007+A1:2012
Conformidad con la normativa		
Norma del producto		EN 60947-5-2:2007 IEC 60947-5-2:2007
Estándares		EN 50178, UL 508
Autorizaciones y Certificados		
Conformidad EAC		
		TR CU 020/2011 TR CU 004/2011
Autorización UL		
		cULus Listed, Type 1 enclosure Para protección contra picos de corriente, instale un fusible con una corriente nominal máx. 5 A y mín. 240 V CA/CC
Autorización CCC		
		Certificado por China Compulsory Certification (CCC)
Condiciones ambientales		
Temperatura ambiente		
		-40 ... 55 °C (-40 ... 131 °F)
Temperatura de almacenaje		
		-40 ... 70 °C (-40 ... 158 °F)
Datos mecánicos		
Anchura de la carcasa		
		45 mm
Altura de la carcasa		
		73,7 mm
Profundidad de la carcasa		
		48,6 mm
Grado de protección		
		IP67
Conexión		
		Conector del aparato V95 (7/8"-16 UN 2A), 5 polos
Material		
Carcasa		
		PC (Policarbonato)
Salida de luz		
		PMMA
Masa		
		aprox. 140 g
Momento de apriete de los tornillos de fijación		
		max. 2 Nm

Asignación de conexión

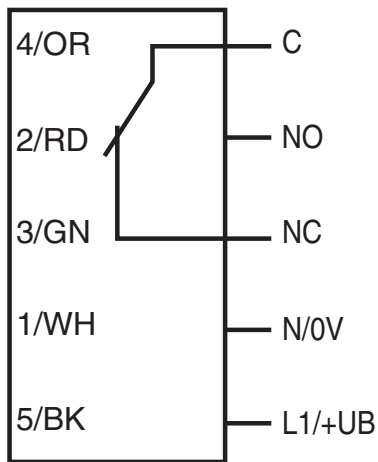

Las funciones de relé «abrir» y «cerrar» se refieren al modo de conmutación «conmutación oscura», en cuya configuración deben encontrarse los dos conmutadores claro/oscuro (= estado en la entrega).

Asignación de conexión

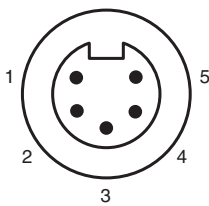

Montaje

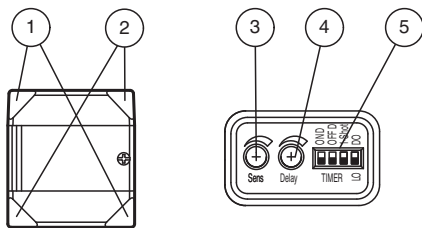

1	Indicación de operación	verde
2	Indicatore de senal	amarillo
3	Regulador de la distancia de detección	
4	Regulador de tiempo	
5	Interruptores DIP	

Fecha de publicación: 2022-05-04 Fecha de edición: 2022-05-04 : 911616_spa.pdf

Curva de características

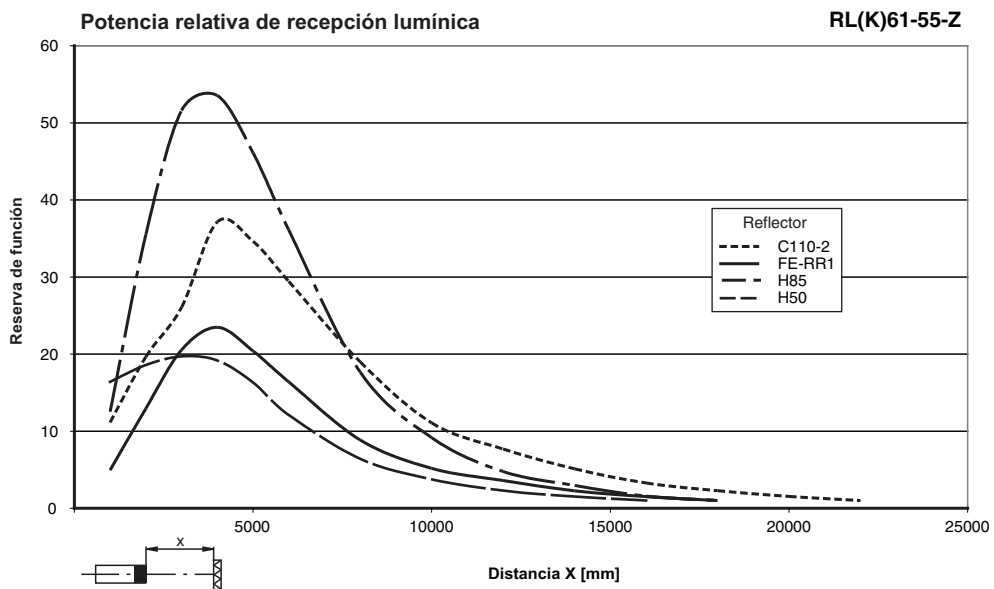
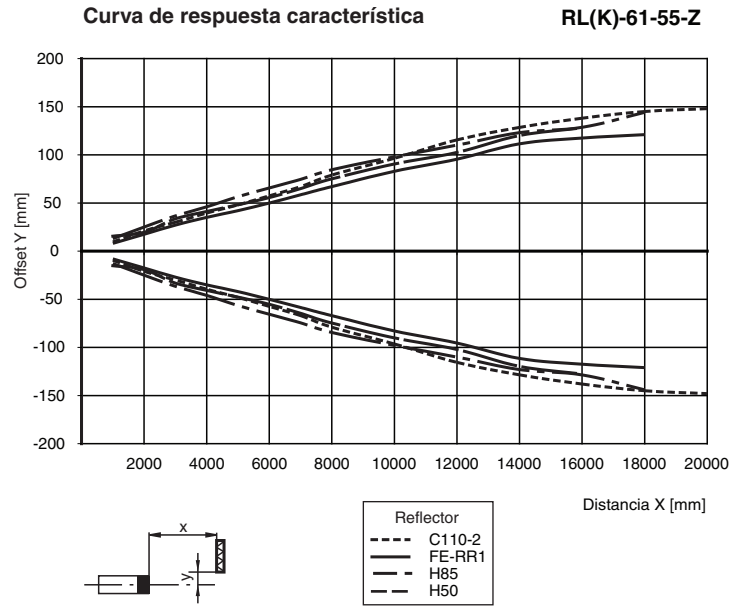

Aplicación



Fecha de publicación: 2022-05-04 Fecha de edición: 2022-05-04 : 911616_spa.pdf

Consulte "Notas generales sobre la información de los productos de Pepperl+Fuchs".

Pepperl+Fuchs Group
www.pepperl-fuchs.com







EE. UU.: +1 330 486 0001
fa-info@us.pepperl-fuchs.com

Alemania: +49 621 776 1111
fa-info@de.pepperl-fuchs.com



Singapur: +65 6779 9091
fa-info@sg.pepperl-fuchs.com



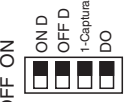
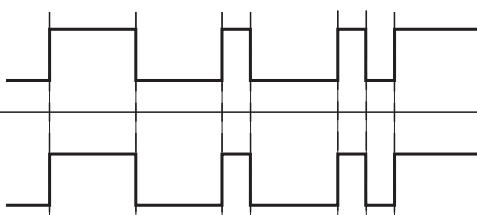
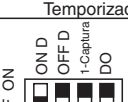
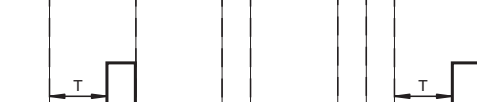
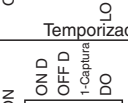

PF PEPPERL+FUCHS

Accesorios

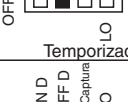
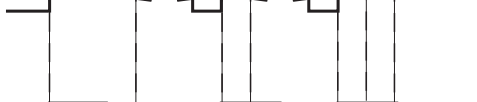
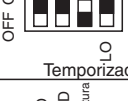
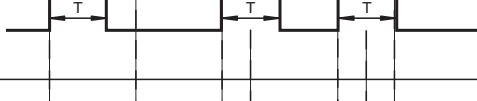
	MPZB01	Abrazadera de montaje con ranuras verticales
	MPZB02	Abrazadera de montaje con ranuras circulares
	MPZB06	Abrazadera de montaje de bola giratoria
	MPZB07	Placa de montaje vertical de bola giratoria
	V95-G-YE2M-STOOW	Juego de cables hembra, 7/8", 5 clavijas, cable STOOW
	V95-W-YE2M-STOOW	Juego de cables hembra, 7/8", 5 clavijas, cable STOOW

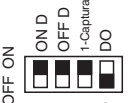
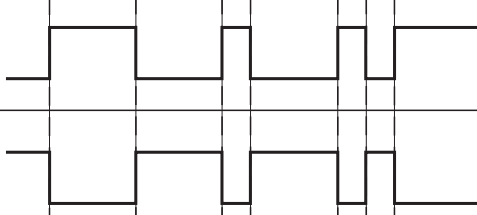
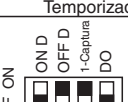
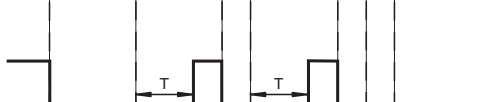
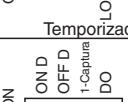
Funciones de tiempo

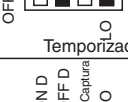
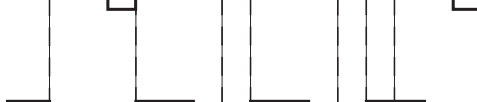
Modo operativo	Estado de detección		Luz recibida
	Conmutación por claridad	Modo operativo	
 <p>Temporizador</p>	Sin retardo (Temporizador apagado)		ON OFF
 <p>Temporizador</p>	Retardo a la conexión		ON OFF
 <p>Temporizador</p>	Retardo a la desconexión		ON OFF
 <p>Temporizador</p>	Impulso de conexión		ON OFF
 <p>Temporizador</p>	Retardo a la conexión y retardo a la desconexión		ON OFF

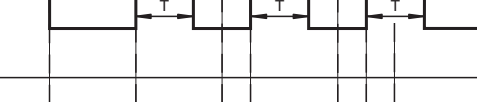
Modo operativo	Estado de detección		Luz recibida
	Conmutación por oscuridad	Modo operativo	
 <p>Temporizador</p>	Sin retardo (Temporizador apagado)		ON OFF
 <p>Temporizador</p>	Retardo a la conexión		ON OFF
 <p>Temporizador</p>	Retardo a la desconexión		ON OFF
 <p>Temporizador</p>	Impulso de conexión		ON OFF
 <p>Temporizador</p>	Retardo a la conexión y Retardo a la desconexión		ON OFF

Posición del interruptor DIP 

Fecha de publicación: 2022-05-04 Fecha de edición: 2022-05-04 : 911616_spa.pdf

Consulte "Notas generales sobre la información de los productos de Pepperl+Fuchs".

Pepperl+Fuchs Group
www.pepperl-fuchs.com

EE. UU.: +1 330 486 0001
fa-info@us.pepperl-fuchs.com

Alemania: +49 621 776 1111
fa-info@de.pepperl-fuchs.com

Singapur: +65 6779 9091
fa-info@sg.pepperl-fuchs.com

 **PEPPERL+FUCHS**

El tiempo (T) se puede ajustar entre 0 segundos y 10 segundos

Instrucciones de ajuste

Uso apropiado

Un sensor óptico de barrera por reflexión contiene emisores y receptores en una única carcasa. La luz del emisor es reflejada por un reflector a los receptores. Si un objeto interrumpe el haz de luz, se dispara la función de conmutación.

Instrucciones de montaje

Los sensores se pueden fijar directamente a través de los orificios pasantes, o bien mediante una abrazadera de montaje o un elemento de sujeción (no se incluyen en el alcance del suministro).

La base debe ser plana para evitar que la carcasa se desplace durante el proceso de fijación. Se recomienda fijar las tuercas y tornillos con arandelas de resorte para prevenir el desajuste del sensor.

Ajuste

Tras aplicar la tensión de trabajo, se enciende el LED verde.

Monte el reflector adecuado enfrente de la barrera óptica. Tras el ajuste aproximado del reflector, se alinea el sensor (sin objeto) basculándolo vertical y horizontalmente hasta alinearlos de forma óptima respecto al reflector. De esta forma, el aviso luminoso amarillo se enciende constantemente. Si no se alinea correctamente, el LED amarillo parpadea.

Control de detección de objeto

Coloque el objeto en la trayectoria de los rayos. Si se detecta el objeto, el LED amarillo se apaga. Si el LED amarillo sigue encendido, se debe reducir la sensibilidad del potenciómetro hasta que se apague.

Tras retirar el objeto se ilumina de nuevo el LED amarillo constantemente.

Limpieza

Si empeora la recepción (suciedad), parpadea el LED amarillo en el receptor. Por ello recomendamos limpiar regularmente la salida de luz y comprobar las uniones atornilladas y los conectores.