

Inkremental-Drehgeber

RVI50N-09B**A*6

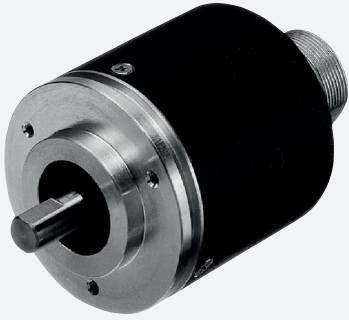

- Robuste und kompakte Bauform
- Bis zu 2500 Striche
- 5 V mit RS 422-Schnittstelle

Inkremental-Drehgeber



Funktion

Der RVI50 zeichnet sich durch seinen geringen Durchmesser von 50 mm bei gleichen technischen Werten im Vergleich mit anderen Baureihen aus.

Der Zentrierbund ermöglicht einen passgenauen Einbau. Zusätzlich zu den drei M3-Gewinden besitzt der Inkrementaldrehgeber einen Servoeinstich am Umfang. Dieser ermöglicht die leichte Nullpunkt-Justierung des Inkrementaldrehgebers durch Drehen des Gehäuses. Die in den Servoeinstich eingreifenden Spannexzenter gewährleisten die verstellungsfreie Fixierung des Inkrementaldrehgebers. Bis zu einer Strichzahl von 600 Impulsen wird die Impulsscheibe in Kunststoff ausgeführt, darüber hinaus aus Glas.

Abmessungen

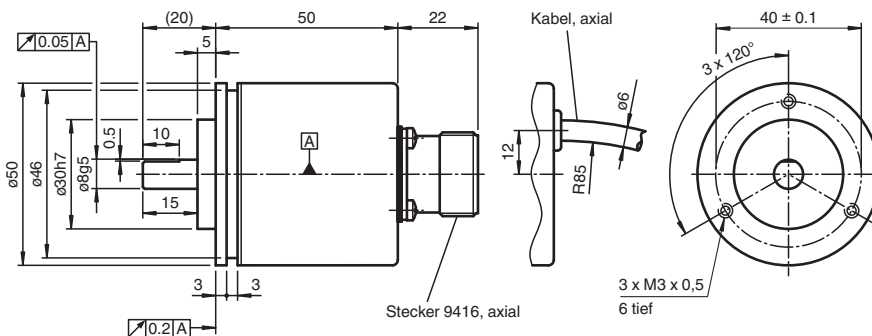

Klemmflansch

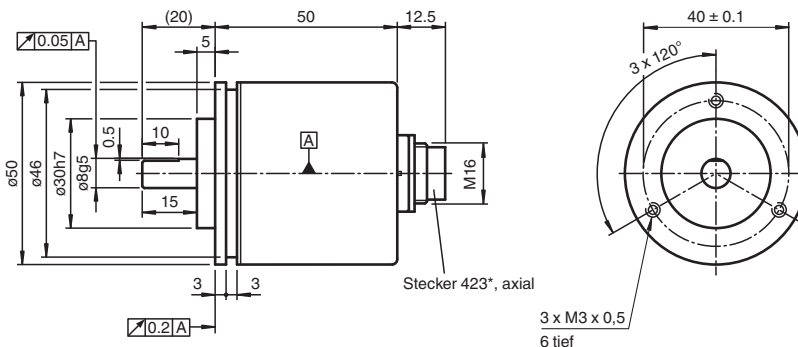

Klemmflansch

Veröffentlichungsdatum: 2023-03-09 Ausgabedatum: 2023-03-09 Dateiname: t2336_ger.pdf

Beachten Sie „Allgemeine Hinweise zu Pepperl+Fuchs-Produktinformationen“.

Pepperl+Fuchs-Gruppe
www.pepperl-fuchs.com

USA: +1 330 486 0001
fa-info@us.pepperl-fuchs.com

Deutschland: +49 621 776 1111
fa-info@de.pepperl-fuchs.com

Singapur: +65 6779 9091
fa-info@sg.pepperl-fuchs.com

PF PEPPERL+FUCHS

Abmessungen

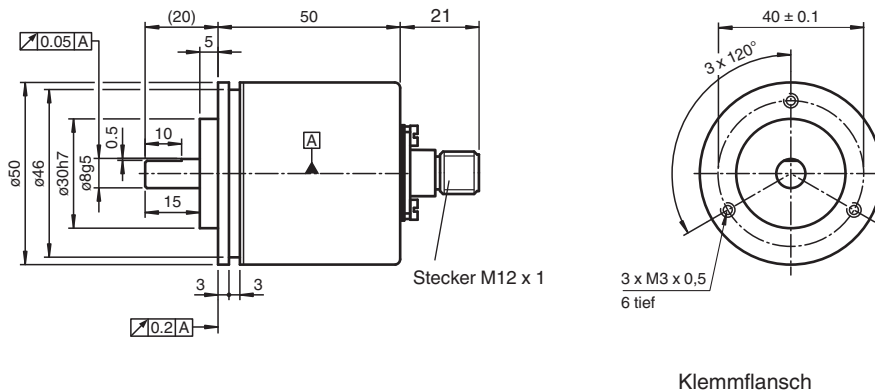

Technische Daten

Allgemeine Daten

Erfassungsart	optische Abtastung	
Impulszahl	max. 2500	

Elektrische Daten

Betriebsspannung	U _B	5 V DC ± 5 %
Leerlaufstrom	I ₀	max. 150 mA

Ausgang

Ausgangstyp	RS 422, inkremental	
Laststrom	pro Kanal max. 20 mA , bedingt kurzschlussfest	
Ausgangsfrequenz	max. 160 kHz	
Anstiegszeit	100 ns	
Abfallzeit	t _{off}	100 ns

Anschluss

Gerätestecker	Typ 9416 (M23), 12-polig oder Typ 42306 (M16), 6-polig	
Kabel	Ø6 mm, 5 x 0,38 mm ² , 0,5 m	

Normenkonformität

Schutzart	DIN EN 60529, IP50	
Klimaprüfung	DIN EN 60068-2-78 , keine Betauung	
Störaussendung	EN 61000-6-4:2007/A1:2011	
Störfestigkeit	EN 61000-6-2:2005	
Schockfestigkeit	DIN EN 60068-2-27, 100 g, 3 ms	
Schwingungsfestigkeit	DIN EN 60068-2-6, 10 g, 10 ... 2000 Hz	

Zulassungen und Zertifikate

UL-Zulassung	cULus Listed, General Purpose, Class 2 Power Source	
--------------	---	--

Umgebungsbedingungen

Arbeitstemperatur		
Glasscheibe	-20 ... 70 °C (-4 ... 158 °F)	
Kunststoffscheibe	-20 ... 60 °C (-4 ... 140 °F)	
Lagertemperatur		
Glasscheibe	-40 ... 70 °C (-40 ... 158 °F)	
Kunststoffscheibe	-40 ... 60 °C (-40 ... 140 °F)	

Mechanische Daten

Material		
Gehäuse	Aluminium, pulverbeschichtet	
Flansch	Aluminium 3.1645	
Welle	Edelstahl 1.4305 / AISI 303 (V2A)	

















Veröffentlichungsdatum: 2023-03-09 Ausgabedatum: 2023-03-09 Dateiname: t2336_ger.pdf

Beachten Sie „Allgemeine Hinweise zu Pepperl+Fuchs-Produktinformationen“.

Technische Daten

Masse	ca. 220 g
Drehzahl	max. 10000 min ⁻¹
Trägheitsmoment	≤ 5 gcm ²
Anlaufdrehmoment	≤ 1,5 Ncm
Wellenbelastung	
Axial	30 N
Radial	50 N



Zubehör

	9312-3	Spannexzenter
	9250	Winkelflansch
	9416	Kabeldose
	42306A	Kabeldose, konfektionierbar
	42306B	Kabeldose
	9401 8*8	Federstahlkupplung
	9401 8*10	Federstahlkupplung
	9402 8*8	Federstahlkupplung
	9409 8*8	Balgkupplung
	KW-8/8	Wendelkupplung
	KW-8/10	Wendelkupplung
	9101, 8	Messrad für Wellendurchmesser 8 mm
	9102, 8	Messrad für Wellendurchmesser 8 mm
	9103, 8	Messrad für Wellendurchmesser 8 mm
	9108, 8	Messrad für Wellendurchmesser 8 mm
	9109, 8	Messrad für Wellendurchmesser 8 mm
	9110, 8	Messrad für Wellendurchmesser 8 mm

Veröffentlichungsdatum: 2023-03-09 Ausgabedatum: 2023-03-09 Dateiname: t2336_ger.pdf

Beachten Sie „Allgemeine Hinweise zu Pepperl+Fuchs-Produktinformationen“.

Zubehör

	9112, 8	Messrad für Wellendurchmesser 8 mm
	9113, 8	Messrad für Wellendurchmesser 8 mm
	42306A-*M-05P-RVI50/78	Kabeldose M16 gerade 6-polig, PVC-Kabel 5-adrig, geschirmt

Veröffentlichungsdatum: 2023-03-09 Ausgabedatum: 2023-03-09 Dateiname: t2336_ger.pdf

Beachten Sie „Allgemeine Hinweise zu Pepperl+Fuchs-Produktinformationen“.

Pepperl+Fuchs-Gruppe
www.pepperl-fuchs.com

USA: +1 330 486 0001
fa-info@us.pepperl-fuchs.com

Deutschland: +49 621 776 1111
fa-info@de.pepperl-fuchs.com

Singapur: +65 6779 9091
fa-info@sg.pepperl-fuchs.com

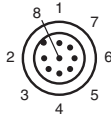
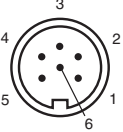
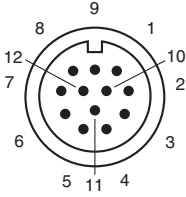
Signal	Kabel Ø6 mm, 5-adrig	Gerätestecker M12 x 1, 8-polig	Gerätestecker 42306 (M16), 6-polig	Gerätestecker 9416 (M23), 12-polig
GND	schwarz	1	5	8
+U _B	rot	2	4	7
A	grün	3	1	1
B	weiß	5	2	3
\bar{A}	-	4	-	2
\bar{B}	-	6	-	4
0	gelb	7	3	5
$\bar{0}$	-	8	-	6
Schirm	-	Gehäuse	Gehäuse	Gehäuse
				

Betrieb

Signalausgänge

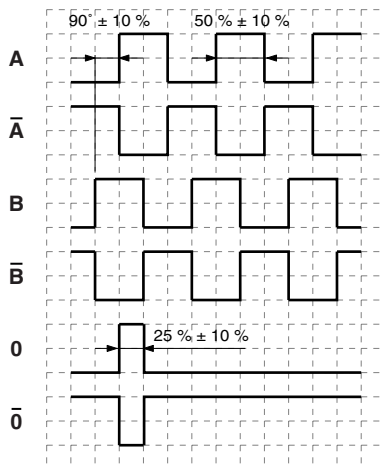

↻ cw - mit Blick auf die Welle

Typenschlüssel

Bestellbezeichnung



Impulszahl 30, 60, 90, 100, 180, 200, 250, 300, 314, 360, 400, 500, 600, 720, 900, 1000, 1024, 1200, 1250, 1440, 1500, 1800, 2000, 2048, 2400, 2500

Option
N normal

Anschlussart, Abgang, Signalausgang, Ausgangsschaltung
ALA3T Gerätestecker M16, Typ 42306, 6-polig, axial, A + B + 0, 4,75 V ... 30 V, Gegendtakt (Push-Pull)

Veröffentlichungsdatum: 2023-03-09 Ausgabedatum: 2023-03-09 Dateiname: t2336_ger.pdf

Beachten Sie „Allgemeine Hinweise zu Pepperl+Fuchs-Produktinformationen“.

Pepperl+Fuchs-Gruppe
www.pepperl-fuchs.com

USA: +1 330 486 0001
fa-info@us.pepperl-fuchs.com

Deutschland: +49 621 776 1111
fa-info@de.pepperl-fuchs.com

Singapur: +65 6779 9091
fa-info@sg.pepperl-fuchs.com

PEPPERL+FUCHS

Bestellbezeichnung

R	V	I	5	0	N	-	0	9	B						N	-				
---	---	---	---	---	---	---	---	---	---	--	--	--	--	--	---	---	--	--	--	--

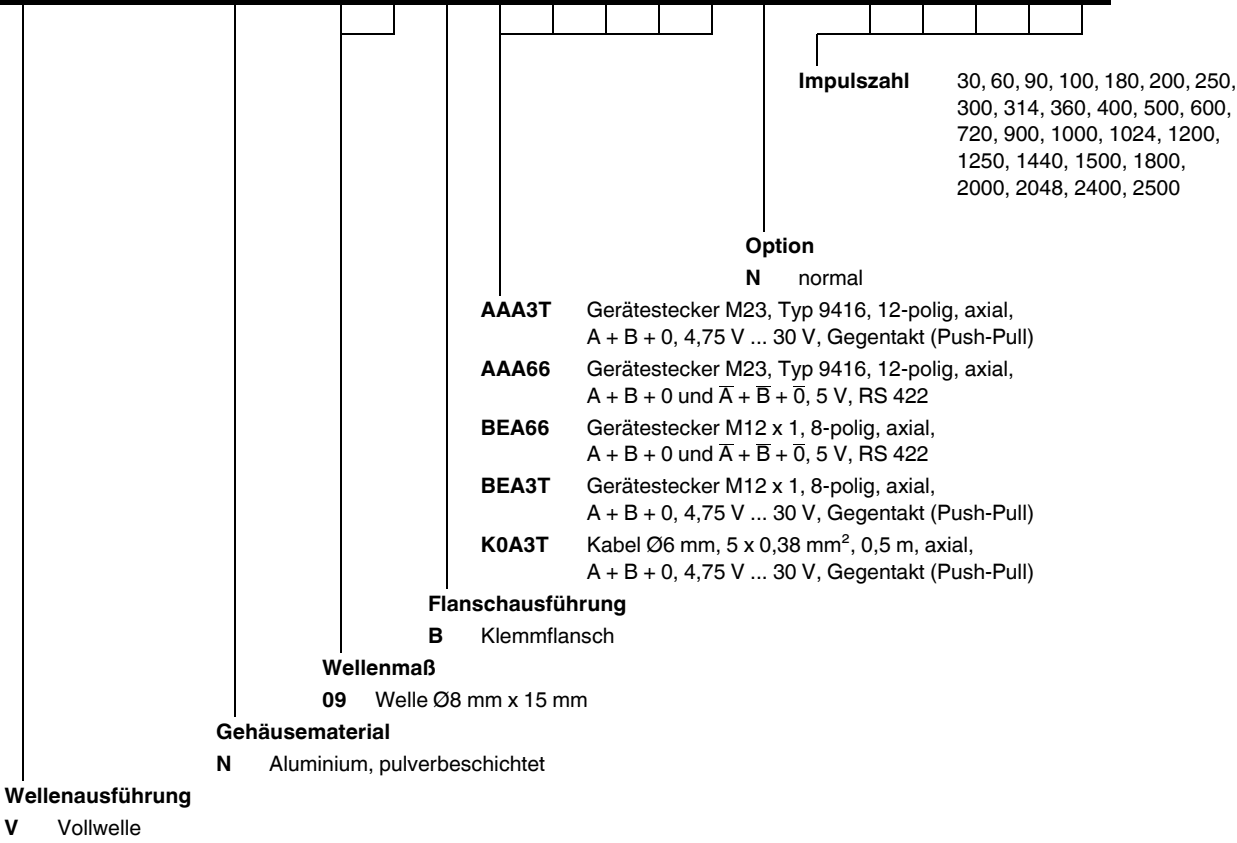

Veröffentlichungsdatum: 2023-03-09 Ausgabedatum: 2023-03-09 Dateiname: t2336_ger.pdf

Beachten Sie „Allgemeine Hinweise zu Pepperl+Fuchs-Produktinformationen“.