



Singleturn-Absolutwert-Drehgeber

PSS58

- Industriestandard Gehäuse Ø58 mm
- PROFIBUS-Schnittstelle
- 16 Bit Singleturn
- Geschwindigkeitsausgabe
- Erweiterte Skalierungsfunktionen
- Programmierbare Endschalter
- Inbetriebnahmemodus
- Steckhohlwelle



Funktion

Die moderne fast-Technologie der Singleturnabtastung ist die Basis für diese PROFIBUS-Drehgeberbaureihe. Der Absolutwertdrehgeber entspricht dem PROFIBUS Profile for Encoders, Order No. 3.062. Unterstützt wird der Betrieb nach Class 1 und Class 2. Bei Betrieb nach Class 1 stehen die Positionsdaten und die Diagnosedaten Octet 1 ... 16 zur Verfügung. Weiterhin kann der Codeverlauf zwischen cw steigend (bei Drehung im Uhrzeigersinn Codeverlauf steigend) und cw fallend (bei Drehung im Uhrzeigersinn Codeverlauf fallend) ausgewählt werden.

Wird der Drehgeber nach Class 2 betrieben, kommen zu den Funktionen aus Class 1 die Skalierung der Auflösung pro Umdrehung und der Gesamtauflösung sowie die Preset-Funktion dazu. Außerdem wird die erweiterte Diagnosemeldung unterstützt.

Daneben bietet der Drehgeber noch erweiterte Funktionalitäten wie Geschwindigkeitsausgabe, erweiterte Skalierungsfunktionen, programmierbare Endschalter und einen Inbetriebnahmemodus.

Die abnehmbare Anschlusshaube enthält die Drehschalter für die Adresseinstellung und den Schiebeschalter für den Abschlusswiderstand. Mit diesen Schaltern weisen Sie dem Gerät eine feste Adresse und Bustermiierung zu.

Der Absolutwertgeber wird direkt - also ohne Kupplung - auf die Applikationswelle montiert. Die Rotation des Absolutwertgebers wird durch eine Drehmomentstütze verhindert.

Abmessungen

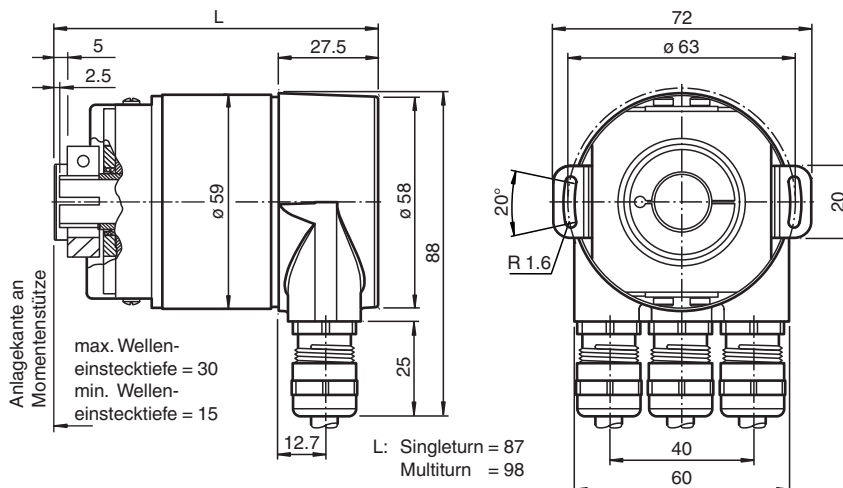

Technische Daten

Allgemeine Daten

Erfassungsart	optische Abtastung
Gerätetyp	Singleturn-Absolutwert-Drehgeber

Elektrische Daten

Betriebsspannung	U_B	10 ... 30 V DC
Leerlaufstrom	I_0	max. 230 mA bei 10 V DC max. 100 mA bei 24 V DC

Veröffentlichungsdatum: 2023-02-14 Ausgabedatum: 2023-02-14 Dateiname: t49154_ger.pdf

Beachten Sie „Allgemeine Hinweise zu Pepperl+Fuchs-Produktinformationen“.

Pepperl+Fuchs-Gruppe
www.pepperl-fuchs.com

USA: +1 330 486 0001
fa-info@us.pepperl-fuchs.com

Deutschland: +49 621 776 1111
fa-info@de.pepperl-fuchs.com



Singapur: +65 6779 9091
fa-info@sg.pepperl-fuchs.com

PF PEPPERL+FUCHS

Technische Daten

Leistungsaufnahme	P ₀	max. 2,5 W
Linearität		± 2 LSB bei 16 Bit, ± 1 LSB bei 13 Bit, ± 0,5 LSB bei 12 Bit
Ausgabe-Code		Binär-Code
Codeverlauf (Zählrichtung)		parametrierbar, cw steigend (bei Drehung im Uhrzeigersinn Codeverlauf steigend) cw fallend (bei Drehung im Uhrzeigersinn Codeverlauf fallend)
Schnittstelle		
Schnittstellentyp		PROFIBUS
Auflösung		
Singleturn		bis 16 Bit
Gesamtauflösung		bis 16 Bit
Übertragungsrate		0,0096 ... 12 MBit/s
Normenkonformität		PNO-Profil 3.062, RS-485
Anschluss		
Klemmraum		im abnehmbaren Gehäusedeckel
Normenkonformität		
Schutzart		DIN EN 60529, IP65 IP66 (mit Wellendichtring)
Klimaprüfung		DIN EN 60068-2-30 , keine Betauung
Störaussendung		EN 61000-6-4:2007
Störfestigkeit		EN 61000-6-2:2005
Schockfestigkeit		DIN EN 60068-2-27, 100 g, 6 ms
Schwingungsfestigkeit		DIN EN 60068-2-6, 10 g, 10 ... 2000 Hz
Zulassungen und Zertifikate		
UL-Zulassung		cULus Listed, General Purpose, Class 2 Power Source
Umgebungsbedingungen		
Arbeitstemperatur		-40 ... 85 °C (-40 ... 185 °F)
Lagertemperatur		-40 ... 85 °C (-40 ... 185 °F)
Mechanische Daten		
Material		
Kombination 1		Gehäuse: Aluminium, pulverbeschichtet Flansch: Aluminium Welle: Edelstahl
Kombination 2 (Inox)		Gehäuse: Edelstahl Flansch: Edelstahl Welle: Edelstahl
Masse		ca. 550 g (Kombination 1) ca. 1100 g (Kombination 2)
Drehzahl		max. 12000 min ⁻¹
Trägheitsmoment		30 gcm ²
Anlaufdrehmoment		≤ 3 Ncm (Ausführung ohne Wellendichtring)
Anzugsmoment Befestigungsschrauben		max. 1,8 Nm
Wellenbelastung		
Winkelversatz		± 0,9 °
Axialversatz		statisch: ± 0,3 mm, dynamisch: ± 0,1 mm
Radialversatz		statisch: ± 0,5 mm, dynamisch: ± 0,2 mm

Zubehör

	AH 58-B1CA-2BW	Anschlusshaube
	ACC-PACK-ABS-_S_58 ø15	Zubehörset für Ø58-Absolutwert-Drehgeber mit Steckhohlwelle 15 mm

Veröffentlichungsdatum: 2023-02-14 Ausgabedatum: 2023-02-14 Dateiname: t49154_ger.pdf

Beachten Sie „Allgemeine Hinweise zu Pepperl+Fuchs-Produktinformationen“.



Pepperl+Fuchs-Gruppe
www.pepperl-fuchs.com

USA: +1 330 486 0001
fa-info@us.pepperl-fuchs.com

Deutschland: +49 621 776 1111
fa-info@de.pepperl-fuchs.com

Singapur: +65 6779 9091
fa-info@sg.pepperl-fuchs.com

Zubehör

	ACC-PACK-ABS-_S_58 ø14	Zubehörset für Ø58-Absolutwert-Drehgeber mit Steckhohlwelle 14 mm
	ACC-PACK-ABS-_S_58 ø12	Zubehörset für Ø58-Absolutwert-Drehgeber mit Steckhohlwelle 12 mm
	ACC-PACK-ABS-_S_58 ø10	Zubehörset für Ø58-Absolutwert-Drehgeber mit Steckhohlwelle 10 mm

Anschluss

Klemme	Erklärung
⊥	Masseanschluss für Versorgungsspannung
B (links)	Datenleitung B (Paar 1), Bus In
A (links)	Datenleitung A (Paar 1), Bus In
(-)	0 V
(+)	10 V ... 30 V
B (rechts)	Datenleitung B (Paar 2), Bus Out
A (rechts)	Datenleitung A (Paar 2), Bus Out
(-)	0 V
(+)	10 V ... 30 V
Die Versorgungsleitungen müssen nur einmal angeschlossen werden (egal an welche Klemme). Der weiterführende Bus wird bei eingeschaltetem Abschlusswiderstand abgekoppelt.	

Die Anordnung der Klemmen ist im Abschnitt Inbetriebnahme zu sehen.

Konfiguration

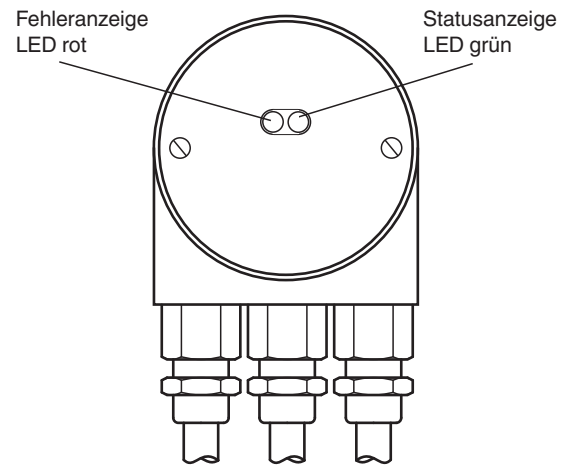
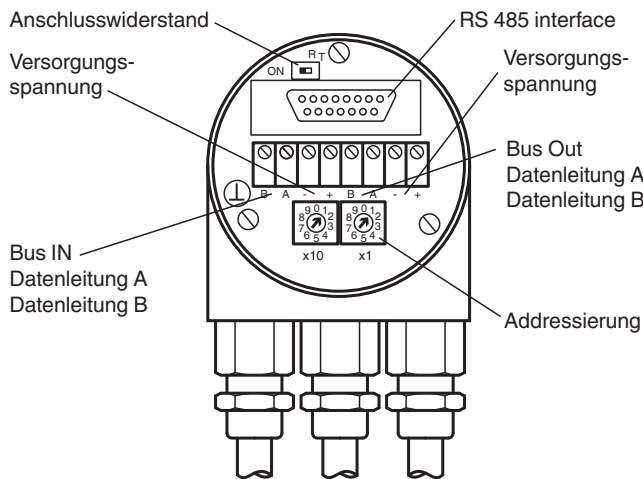

Einstellen der Teilnehmeradresse

Stellen Sie die Teilnehmeradresse über die Drehschalter ein. Die Adresse kann zwischen 1 und 99 definiert werden und darf nur einmal vergeben werden.

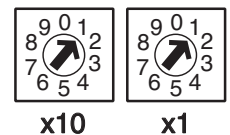

Einstellen des Abschlusswiderstandes

Mit dem Schiebeschalter R_T wird der Abschlusswiderstand (220 Ω) zugeschaltet:

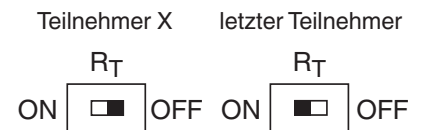

Veröffentlichungsdatum: 2023-02-14 Ausgabedatum: 2023-02-14 Dateiname: 149154_ger.pdf

Beachten Sie „Allgemeine Hinweise zu Pepperl+Fuchs-Produktinformationen“.

LED-Anzeigen

LED rot	LED grün	Bedeutung
aus	aus	keine Spannungsversorgung
an	an	Drehgeber betriebsbereit, noch keine Konfigurationsdaten empfangen. Mögliche Ursachen: - falsche Adresse eingestellt - Busleitungen falsch angeschlossen
an	blinkt	Parametrier- oder Konfigurationsfehler Drehgeber empfängt Daten falscher Länge oder inkonsistente Daten. Mögliche Ursache: - Gesamtauflösung zu hoch eingestellt
blinkt	an	Drehgeber betriebsbereit, wird vom Master nicht angesprochen (z. B. falsche Adresse eingestellt)
an	aus	Drehgeber empfängt längere Zeit (> 40 s) keine Daten (z. B. Datenleitung unterbrochen)
aus	an	Normalbetrieb, Data Exchange Modus
aus	blinkt	Inbetriebnahmemodus im Data Exchange Modus.

Funktionsprinzip

Prinzip der Datenübertragung

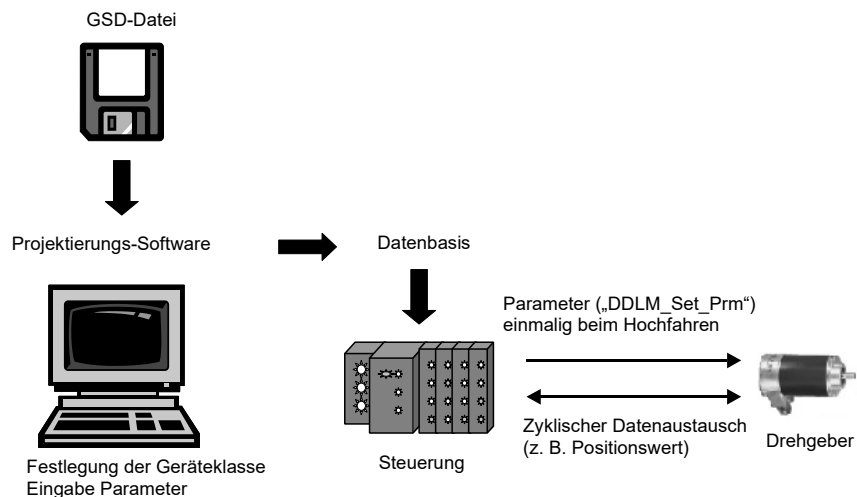

Parametrierung

Parametertabelle Encoderklassen P+F 2.1 und P+F 2.2

Octet-Nummer (Byte)	Parameter	Bit-Nummer
1 ... 8	PROFIBUS-Norm-Parameter	
9	Drehrichtung	0
	Class 2-Funktionalität	1
	Commissioning Diagnostics	2
	Skalierungsfunktion	3
	reserviert	4
	reserviert	5
	Herstellerspezifische Parameter (Octet 26) aktivieren	6
	reserviert	7
10 ... 13	gewünschte Messschritte (Bezug: Octet 26, Bit 0 und 1)	
14 ... 17	Gesamtauflösung	
18 ... 25	reserviert	
26	Bezug für gewünschte Messschritte	0
		1
	Inbetriebnahmemodus aktivieren	2
	reduzierte Diagnose	3
	reserviert	4
	unteren Software-Endschalter aktivieren	5
	oberen Software-Endschalter aktivieren	6
	Aktivierung der Parameter ab Octet 27	7

Veröffentlichungsdatum: 2023-02-14 Ausgabedatum: 2023-02-14 Dateiname: 149154_ger.pdf

Beachten Sie „Allgemeine Hinweise zu Pepperl+Fuchs-Produktinformationen“.

27 ... 30	unterer Endschalter	
31 ... 34	oberer Endschalter	
35 ... 38	physikalische Messschritte	
39	reserviert	0
	Drehgebertyp (Singleturn oder Multiturn)	1
	reserviert	2
	reserviert	3
	Auswahl der Maßeinheit für die Geschwindigkeitsausgabe	4
		5
	reserviert	6
reserviert	7	

Typenschlüssel

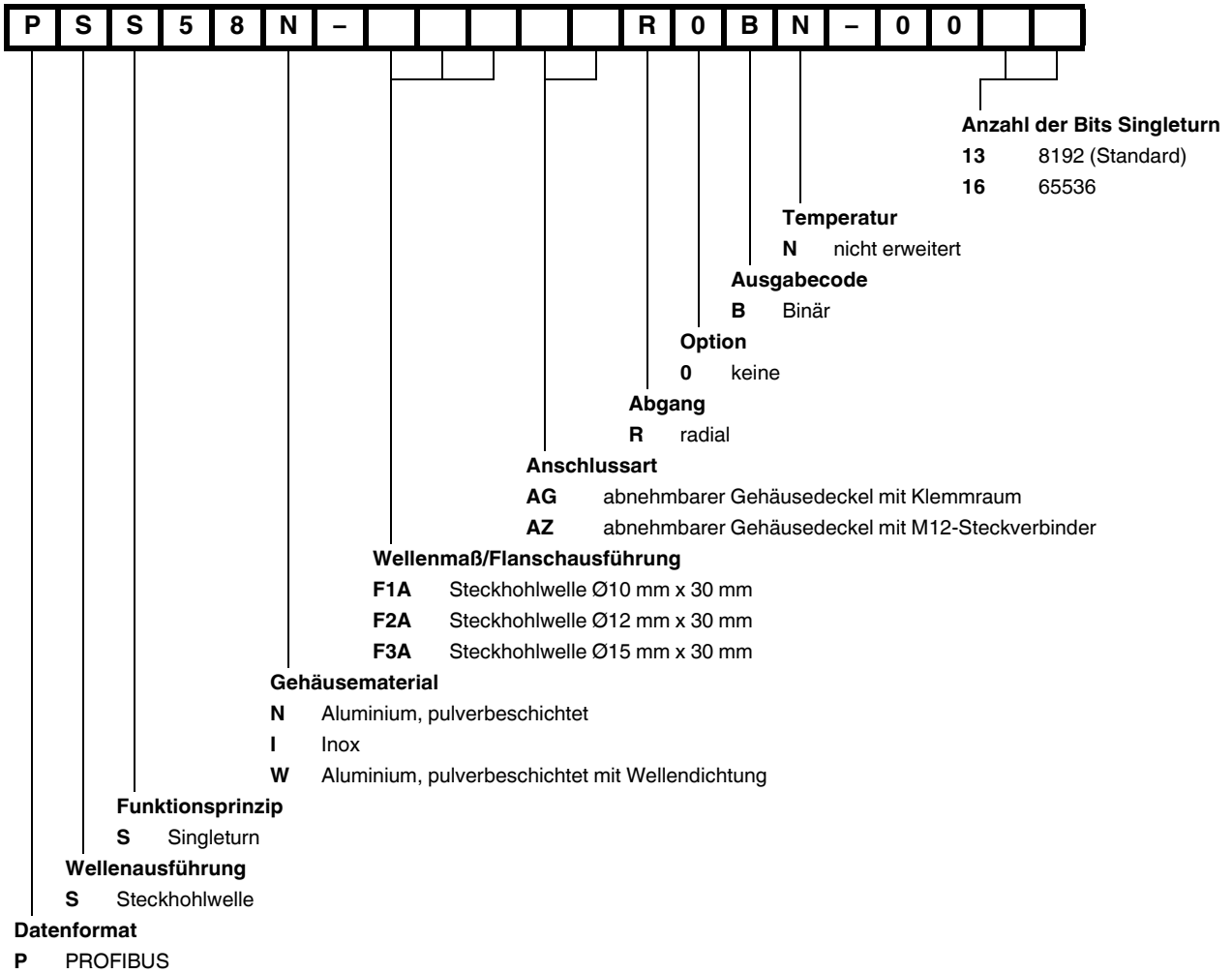

Veröffentlichungsdatum: 2023-02-14 Ausgabedatum: 2023-02-14 Dateiname: 149154_ger.pdf

Beachten Sie „Allgemeine Hinweise zu Pepperl+Fuchs-Produktinformationen“.